

Deutsch	7
English	17
Français	27
Italiano	38
Nederlands	49
Español	59
Português	70
Dansk	81
Norsk	91
Svenska	100
Suomi	109
Ελληνικά	119
Türkçe	130
Русский	140
Magyar	152
Čeština	162
Slovenščina	172
Polski	182
Românește	192
Slovenčina	202
Hrvatski	212
Српски	222
Български	232
Eesti	243
Latviešu	253
Lietuviškai	263
Українська	273

Register and win!  
[www.kärcher.com](http://www.kärcher.com)

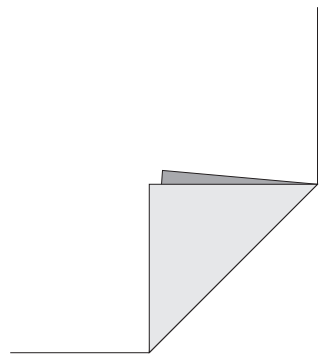

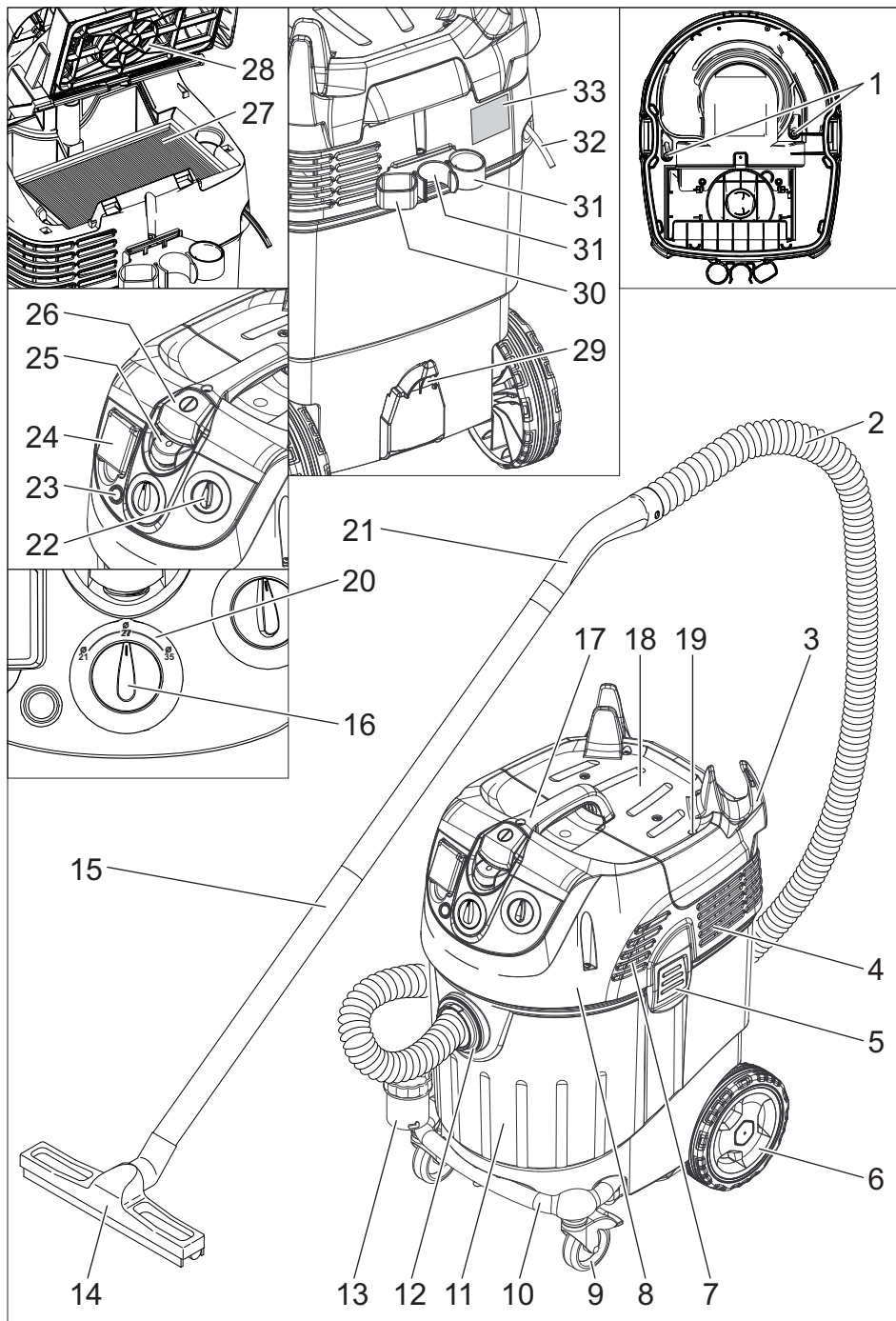



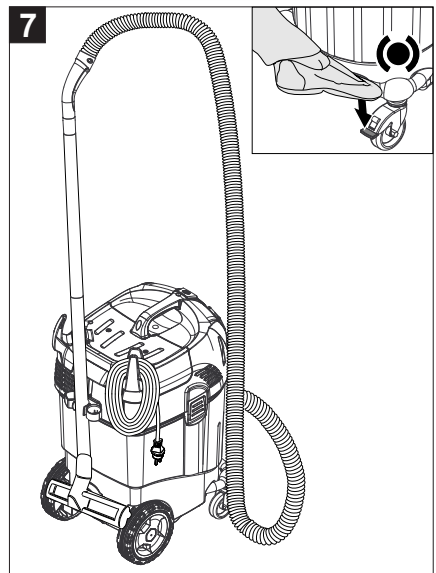
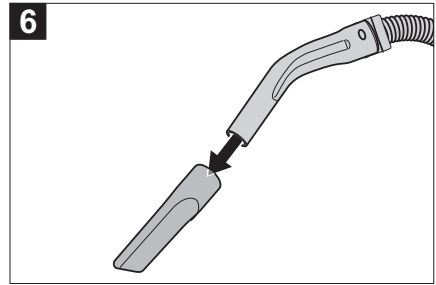
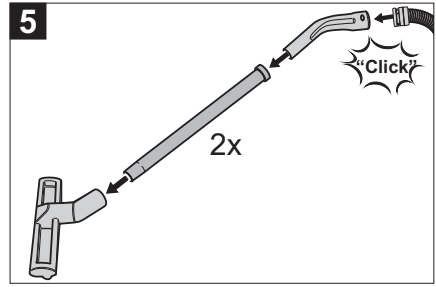
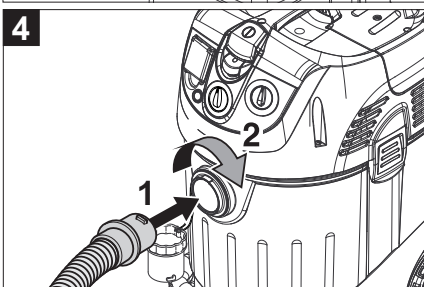
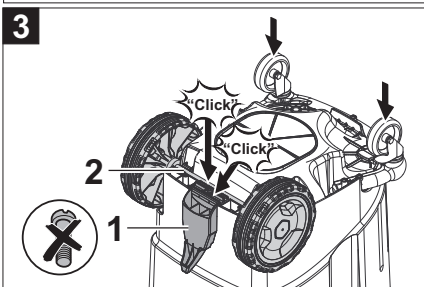
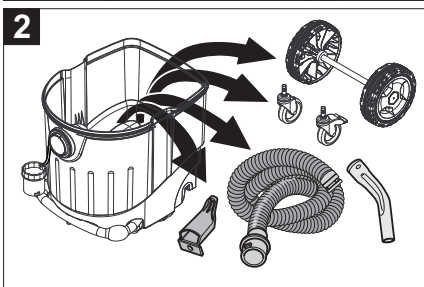
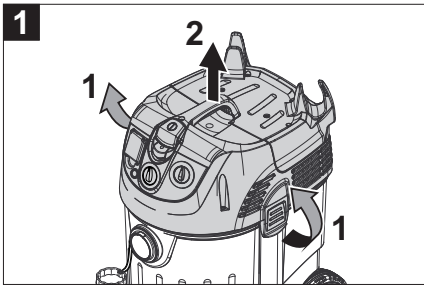
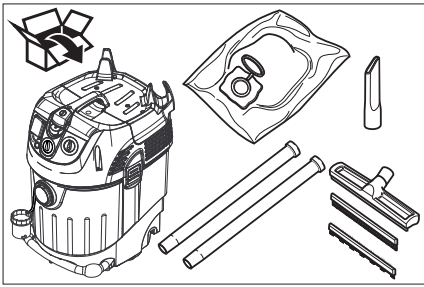

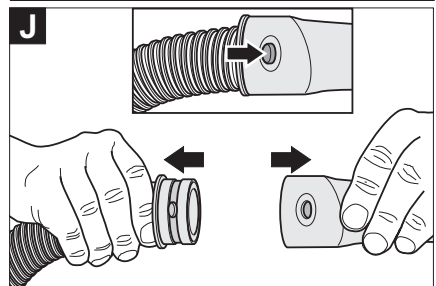
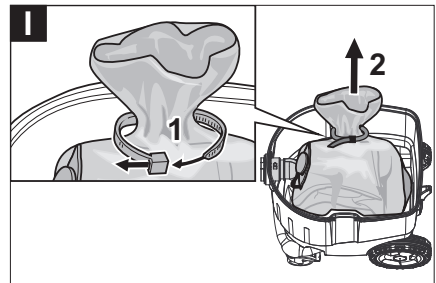
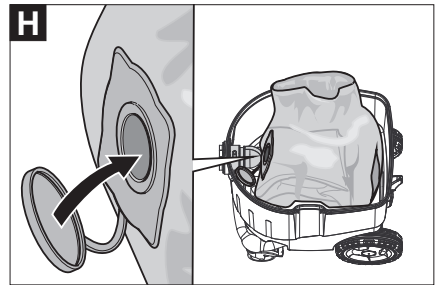
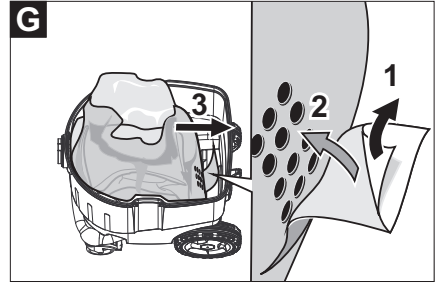
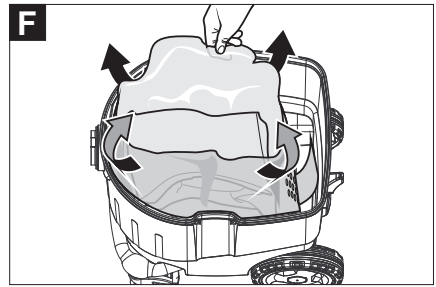
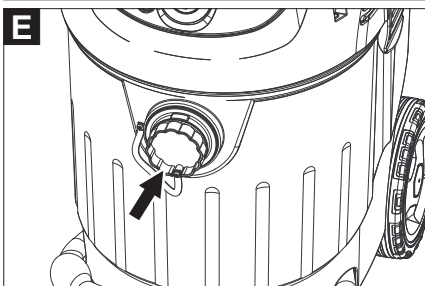
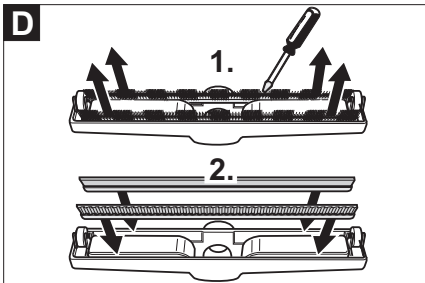
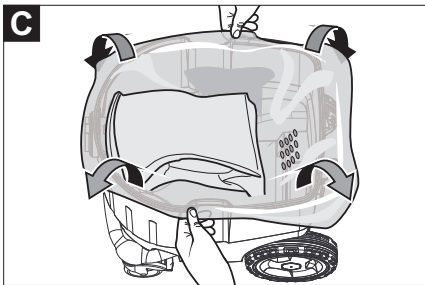
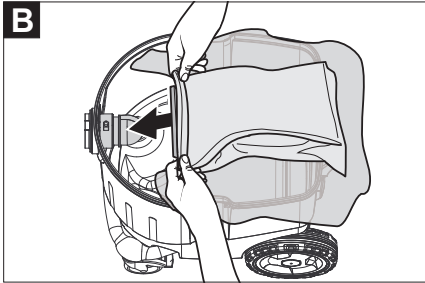
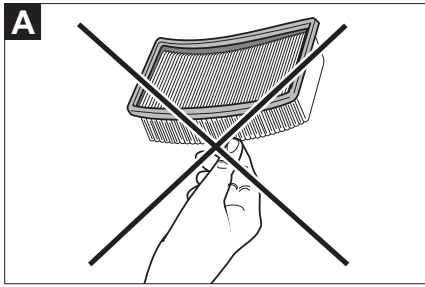

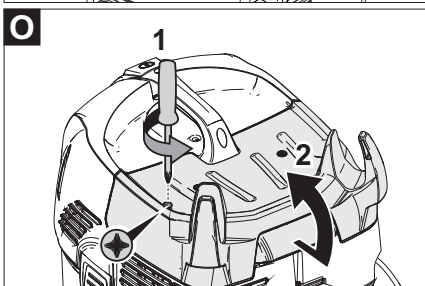
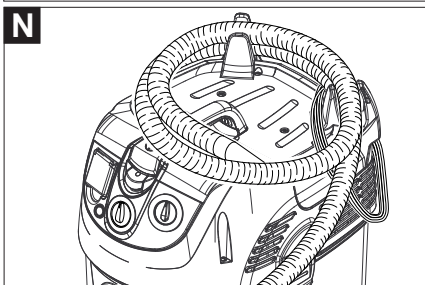
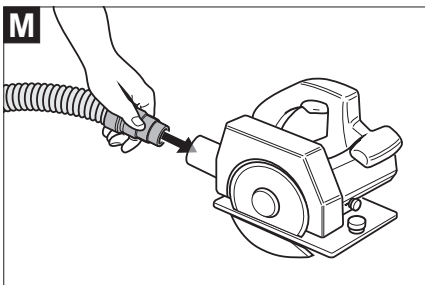
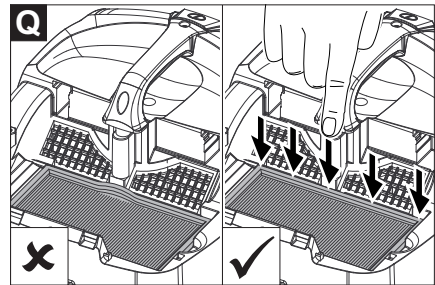
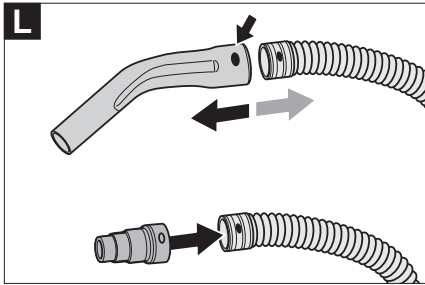
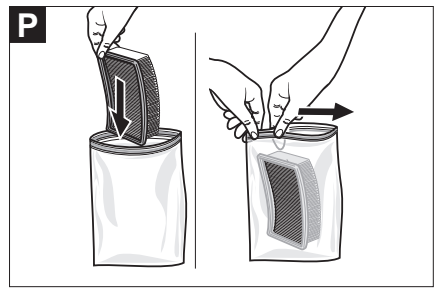
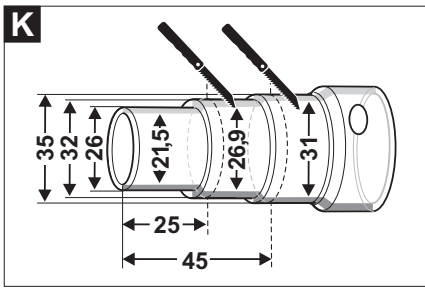



Lesen Sie vor der ersten Benutzung Ihres Gerätes diese Originalbetriebsanleitung, handeln Sie danach und bewahren Sie diese für späteren Gebrauch oder für Nachbesitzer auf.

- Vor erster Inbetriebnahme Sicherheitshinweise Nr. 5.956-249 unbedingt lesen!
- Bei Nichtbeachtung der Betriebsanleitung und der Sicherheitshinweise können Schäden am Gerät und Gefahren für den Bediener und andere Personen entstehen.
- Bei Transportschaden sofort Händler informieren.

## Inhaltsverzeichnis

Umweltschutz . . . . .	DE . . . 1
Symbole in der Betriebsanleitung . . . . .	DE . . . 1
Bestimmungsgemäße Verwendung . . . . .	DE . . . 2
Geräteelemente . . . . .	DE . . . 2
Symbole auf dem Gerät . . . . .	DE . . . 2
Sicherheitshinweise . . . . .	DE . . . 2
Inbetriebnahme . . . . .	DE . . . 3
Bedienung . . . . .	DE . . . 4
Transport . . . . .	DE . . . 6
Lagerung . . . . .	DE . . . 6
Pflege und Wartung . . . . .	DE . . . 6
Hilfe bei Störungen . . . . .	DE . . . 8
Entsorgung . . . . .	DE . . . 8
Garantie . . . . .	DE . . . 9
Zubehör und Ersatzteile . . . . .	DE . . . 9
EG-Konformitätserklärung . . . . .	DE . . . 9
Technische Daten . . . . .	DE . . . 10

## Umweltschutz

	Die Verpackungsmaterialien sind recyclebar. Bitte werfen Sie die Verpackungen nicht in den Hausmüll, sondern führen Sie diese einer Wiederverwertung zu.
	Altgeräte enthalten wertvolle recyclingfähige Materialien, die einer Verwertung zugeführt werden sollten. Batterien, Öl und ähnliche Stoffe dürfen nicht in die Umwelt gelangen. Bitte entsorgen Sie Altgeräte deshalb über geeignete Sammelsysteme.

### Hinweise zu Inhaltsstoffen (REACH)

Aktuelle Informationen zu Inhaltsstoffen finden Sie unter:

[www.kaercher.de/REACH](http://www.kaercher.de/REACH)

## Symbole in der Betriebsanleitung

### **Gefahr**

*Für eine unmittelbar drohende Gefahr, die zu schweren Körperverletzungen oder zum Tod führt.*

### **Warnung**

*Für eine möglicherweise gefährliche Situation, die zu schweren Körperverletzungen oder zum Tod führen könnte.*

### **Vorsicht**

*Für eine möglicherweise gefährliche Situation, die zu leichten Verletzungen oder zu Sachschäden führen kann.*

## Bestimmungsgemäße Verwendung

- Dieser Sauger ist zur Nass- und Trockenreinigung von Boden- und Wandflächen bestimmt.
- Das Gerät ist zur Absaugung trockener, nicht brennbarer, gesundheitsschädlicher Stäube an Maschinen und Geräten; Staubklasse H nach EN 60 335-2-69 geeignet.
- Nach dem Einsatz des Asbestsaugers im abgeschotteten Bereich im Sinne der TRGS 519 darf der Asbestsauger nicht mehr im sogenannten Weißbereich eingesetzt werden. Ausnahmen sind nur zulässig, wenn der Asbestsauger zuvor von einem Sachkundigen gemäß TRGS 519 Nr. 2.7 vollständig (d.h. nicht nur die Außenhülle, sondern auch z.B. der Kühlraum, Einbauräume für elektrische Betriebsmittel, die Betriebsmittel selbst etc.) dekontaminiert worden ist. Dies ist vom Sachkundigen schriftlich festzuhalten und abzuzeichnen.
- Dieses Gerät ist für den gewerblichen Gebrauch geeignet, z.B. in Hotels, Schulen, Krankenhäusern, Fabriken, Läden, Büros und Vermietergeschäften.

## Geräteelemente

- 1 Elektroden
- 2 Saugschlauch
- 3 Kabelhaken
- 4 Luftaustritt, Arbeitsluft
- 5 Verriegelung des Saugkopfs
- 6 Rad
- 7 Lufteintritt, Motor-Kühlluft
- 8 Saugkopf
- 9 Lenkrolle
- 10 Lenkrollenbügel
- 11 Schmutzbehälter
- 12 Saugstutzen
- 13 Anschlussmuffe
- 14 Bodendüse

- 15 Saugrohr
- 16 Drehschalter für Saugschlauchquerschnitt
- 17 Tragegriff
- 18 Filterabdeckung
- 19 Schraube der Filterabdeckung
- 20 Skala des Saugschlauchquerschnitts
- 21 Krümmer
- 22 Drehregler für Saugleistung (min-max)
- 23 Kontrolllampe
- 24 Steckdose
- 25 Automatische Filterabreinigung
- 26 Hauptschalter
- 27 Flachfaltenfilter
- 28 Filterabreinigung
- 29 Halter für Bodendüse
- 30 Halter für Fugendüse
- 31 Halter für Saugrohre
- 32 Netzkabel
- 33 Typenschild

## Symbole auf dem Gerät

	Flachfaltenfilter	
	Bestell-Nr.	6.904-242.0
	Sicherheitsfiltersack	
	Bestell-Nr.	6.904-264.0

## Sicherheitshinweise

### Gefahr

- Wenn die Abluft in den Raum zurückgeführt wird, muss eine ausreichende Luftwechselrate  $L$  im Raum vorhanden sein. Um die geforderten Grenzwerte einzuhalten, darf der zurückgeführte Volumenstrom maximal 50% des Frischluftvolumenstroms (Raumvolumen  $V_R$  x Luftwechselrate  $L_W$ ) betragen. Ohne besondere Lüftungsmaßnahme gilt:  $L_W = 1h^{-1}$ .



- Gebrauch des Gerätes und der Substanzen, für die es benutzt werden soll, einschließlich des sicheren Verfahrens der Beseitigung des aufgenommenen Materials nur durch geschultes Personal.
- Dieses Gerät enthält gesundheitsschädlichen Staub. Leerungs- und Wartungsvorgänge, einschließlich der Beseitigung der Staubsammelbehälter, dürfen nur von Fachleuten durchgeführt werden, die entsprechende Schutzausrüstung tragen.
- Gerät nicht ohne das vollständige Filtrationssystem betreiben.
- Die anwendbaren Sicherheitsbestimmungen, die für die zu behandelnden Materialien zutreffen, sind zu beachten.

## Inbetriebnahme

H	<p>WARNUNG: Dieses Gerät enthält gesunde taugliche Stäube. Entleerung und Reinigung, einschließlich der Entleerung des Staubbeutel(s), dürfen nur von sachkundigen Personen vorgenommen werden, die geeignete persönliche Schutzausrüstung tragen. Nicht anarbeiten, bevor das komplette Filtersystem installiert ist und die Funktion der Ventile und Ventile überprüft wurde.</p>	H
---	---	---



→ Gegebenenfalls Aufkleber in der entsprechenden Landessprache vom beiliegenden Aufkleberbogen abziehen und über den deutschen Text am Gerät kleben.

Das Gerät erlaubt 2 Betriebsarten:

- 1 Industriestaubsaugerbetrieb (Steckdose nicht belegt)
  - 2 Entstauberbetrieb (Steckdose belegt)
- Saugschlauch anschließen und je nach Betriebsart mit Aufsaugdüse versehen oder an das stauberzeugende Gerät anschließen.

### ⚠ **Warnung**

*Nicht ohne Filterelement saugen, da sonst der Saugmotor beschädigt wird und eine Gesundheitsgefährdung durch erhöhten Feinstaubausstoß auftritt.*

## Hupe

Die Hupe ertönt, wenn die Luftgeschwindigkeit unter 20 m/s absinkt.

**Hinweis:** Die Hupe reagiert auf Unterdruck.

- Drehschalter auf richtigen Saugschlauchquerschnitt stellen.

## Anti-Statik-System

Durch den geerdeten Anschlussstutzen werden statische Aufladungen abgeleitet. Dadurch werden Funkenbildung und Stromstöße mit elektrisch leitendem Zubehör (Option) verhindert.

## Trockensaugen

- Das Gerät ist mit einem Sicherheitsfiltersack mit Verschlussdeckel ausgerüstet.

**Bestell-Nr. Sicherheitsfiltersack:**  
**6.904-264.0 (5 Stück)**

**Hinweis:** Mit diesem Gerät können alle Arten von Stäuben bis Staubklasse H aufgesaugt werden. Die Verwendung eines Staubsammelbeutel(s) (Bestell-Nr. siehe Filtersysteme) ist gesetzlich vorgeschrieben.

**Hinweis:** Das Gerät ist als Industriestaubsauger zum Aufsaugen und als Entstauber für ortsveränderlichen Betrieb zum Absaugen von trockenen, nicht brennbaren Stäuben mit MAK-Werten geeignet.

- Ungebrauchte Flachfilter dürfen nur in der Verpackung (Karton) gelagert und transportiert werden.

Abbildung 

- Die Lamellen des Flachfilters dürfen beim Einbau nicht berührt werden.

### ⚠ **Warnung**

*Beim Saugen dürfen niemals der Flachfilter und der Sicherheitsfiltersack entfernt werden.*

### **Einbau Sicherheitsfiltersack**

- Saugkopf entriegeln und abnehmen.

Abbildung 

- Sicherheitsfiltersack aufstecken.

Abbildung 

- Sicherheitsfiltersack über Behälter stülpen.

- Saugkopf aufsetzen und verriegeln.

## Nasssaugen

### ⚠ Gefahr

Beim Nasssaugen dürfen keine gesundheitsgefährlichen Stäube aufgenommen werden.

### Einbau Gummilippen

Abbildung 

- Bürstenstreifen ausbauen.
- Gummilippen einbauen.

**Hinweis:** Die strukturierte Seite der Gummilippen muss nach außen zeigen.

### Sauganschluss verschließen

Abbildung 

- Anschlussmuffe passgenau in Sauganschluss einsetzen.
- Anschlussmuffe bis zum Anschlag einschieben.
- Sauganschluss mit der Anschlussmuffe durch eine Rechtsdrehung fest verschließen.

**Hinweis:** Passgenauigkeit ist durch „Bajonettanschluss“ vorgegeben.

### Sicherheitsfiltersack entfernen

- Saugkopf entriegeln und abnehmen.

Abbildung 

- Sicherheitsfiltersack hochstülpen.

Abbildung 

- Schutzfolie abziehen.
- Sicherheitsfiltersack mit selbstklebender Lasche verschließen.
- Sicherheitsfiltersack nach hinten herausziehen.

Abbildung 

- Sauganschlussöffnung des Sicherheitsfiltersacks mit Verschlussdeckel dicht verschließen.

Abbildung 

- Sicherheitsfiltersack mit angebrachtem Kabelbinder fest verschließen.
- Sicherheitsfiltersack herausnehmen.
- Behälter innen mit einem feuchten Tuch reinigen.
- Sicherheitsfiltersack im staubdicht verschlossenen Beutel, gemäß den gesetzlichen Bestimmungen entsorgen.

- Saugkopf aufsetzen und verriegeln.
- Beim Aufsaugen von Nassschmutz muss immer der Sicherheitsfiltersack entfernt werden.

### Allgemein

### ⚠ Warnung

Beim Saugen darf niemals der Flachfaltenfilter entfernt werden.

- Beim Aufsaugen von Nassschmutz mit der Polster- oder Fugendüse, beziehungsweise wenn überwiegend Wasser aus einem Behälter aufgesaugt wird, empfiehlt es sich, die Funktion „Automatische Filterabreinigung“ abzuschalten.
- Bei Erreichen des max. Flüssigkeitsstands schaltet das Gerät automatisch ab.
- **Bei nicht leitenden Flüssigkeiten (zum Beispiel Bohremulsion, Öle und Fette) wird das Gerät bei vollem Behälter nicht abgeschaltet. Der Füllstand muss ständig überprüft und der Behälter rechtzeitig entleert werden.**
- Nach Beendigung des Nasssaugens: Flachfaltenfilter mit der Filterabreinigung abreinigen. Elektroden mit einer Bürste reinigen. Behälter mit einem feuchten Tuch reinigen und trocknen.

## Clipverbindung

Abbildung 

Der Saugschlauch ist mit einem Clip-System ausgestattet. Alle C-35/C-DN-35 Zubehörteile können angeschlossen werden.

## Bedienung

### Gerät einschalten

- Netzstecker einstecken.
- Gerät am Hauptschalter einschalten.

### Saugleistung einstellen

- Saugleistung (min-max) am Drehregler einstellen.

## Arbeiten mit Elektrowerkzeugen

### Gefahr

*Verletzungs- und Beschädigungsgefahr!*  
Die Steckdose ist nur zum direkten Anschluss von Elektrowerkzeugen an den Sauger bestimmt. Jeder andere Gebrauch der Steckdose ist nicht zulässig.

→ Netzstecker des Elektrowerkzeugs am Sauger einstecken.

→ Gerät am Hauptschalter einschalten. Kontrolllampe leuchtet, Sauger befindet sich im Standby-Modus.

**Hinweis:** Der Sauger wird automatisch mit dem Elektrowerkzeug ein- und ausgeschaltet.

**Hinweis:** Der Sauger hat eine Anlaufverzögerung bis zu 0,5 Sekunden und eine Nachlaufzeit von bis zu 15 Sekunden.

**Hinweis:** Leistungsanschlusswert der Elektrowerkzeuge, siehe Technische Daten.

Abbildung 

→ Anschlussmuffe an den Anschluss des Elektrowerkzeugs anpassen.

Abbildung 

→ Krümmer am Saugschlauch entfernen.

→ Anschlussmuffe an Saugschlauch montieren.

Abbildung 

→ Anschlussmuffe an Elektrowerkzeug anschließen.

**Hinweis:** Die verschiedenen Saugschlauchquerschnitte sind notwendig, um eine Anpassung an die Anschlussquerschnitte der Bearbeitungsgeräte zu ermöglichen.

→ Mindestvolumenstrom am Drehschalter für Saugschlauchquerschnitt einstellen.

Die Skala zeigt den Saugschlauchquerschnitt an.

**Hinweis:** Für den Betrieb als Entstauber für ortsveränderlichen Betrieb (Bearbeitungsgerät am Sauger eingesteckt) muss die eingebaute Überwachung auf das angeschlossene Bearbeitungsgerät (Staubezeuger) abgestimmt werden. Das heißt, dass bei einer Unterschreitung des zur Absaugung notwendigen Mindestvolumenstroms von 20 m/s der Benutzer gewarnt werden muss.

**Hinweis:** Die Angaben zum Mindestvolumenstrom in Abhängigkeit zum Unterdruck befinden sich auf dem Typenschild.

## Automatische Filterabreinigung

Das Gerät verfügt über eine neuartige Filterabreinigung, besonders wirksam bei feinem Staub. Dabei wird der Flachfaltenfilter alle 15 Sekunden durch einen Luftstoß automatisch gereinigt (pulsierendes Geräusch).

**Hinweis:** Die automatische Filterabreinigung ist werkseitig eingeschaltet.

**Hinweis:** Das Aus-/Einschalten der automatischen Filterabreinigung ist nur bei eingeschaltetem Gerät möglich.

– Automatische Filterabreinigung ausschalten:

→ Schalter betätigen. Kontrolllampe im Schalter erlischt.

– Automatische Filterabreinigung einschalten:

→ Schalter wiederholt betätigen. Kontrolllampe im Schalter leuchtet grün.

## Gerät ausschalten

→ Gerät am Hauptschalter ausschalten.

→ Netzstecker ziehen.

## Nach jedem Betrieb

→ Behälter entleeren.

→ Gerät innen und außen durch Absaugen und Abwischen mit einem feuchten Tuch reinigen.

## Gerät aufbewahren

Abbildung 

→ Saugschlauch und Netzkabel entsprechend Abbildung aufbewahren.

→ Gerät in einem trockenen Raum abstellen und vor unbefugter Benutzung sichern.

## Transport

### Vorsicht

*Verletzungs- und Beschädigungsgefahr!  
Gewicht des Gerätes beim Transport beachten.*

Beim Transport des Gerätes ist für eine sichere Befestigung zu sorgen.

Folgende Maßnahmen müssen für den staubfreien Transport des Gerätes getroffen werden:

- Saugschlauch mit Zubehör in den mitgelieferten Transportsack legen. Transportsack verschließen.
- Sauganschluss verschließen, siehe Nasssaugen.
- Saugrohr mit Bodendüse aus der Halterung nehmen. Gerät zum Tragen am Tragegriff und am Saugrohr fassen.
- Beim Transport in Fahrzeugen Gerät nach den jeweils gültigen Richtlinien gegen Rutschen und Kippen sichern.

## Lagerung

### Vorsicht

*Verletzungs- und Beschädigungsgefahr!  
Gewicht des Gerätes bei Lagerung beachten.*

Dieses Gerät darf nur in Innenräumen gelagert werden.

## Pflege und Wartung

### ⚠ Gefahr

*Vor allen Arbeiten am Gerät, Gerät ausschalten und Netzstecker ziehen.*

Staubbeseitigende Maschinen sind Sicherheitseinrichtungen zur Verhütung oder Beseitigung von Gefahren im Sinne von BGV A1.

- Zur Wartung durch den Benutzer muss das Gerät auseinandergenommen, gereinigt und gewartet werden, soweit es durchführbar ist, ohne dabei eine Gefahr für das Wartungspersonal und andere Personen hervorzurufen.  
Geeignete Vorsichtsmaßnahmen beinhalten Entgiftung vor dem Auseinander-

nehmen. Vorsorge treffen für örtlich gefilterte Zwangsentlüftung, wo das Gerät auseinandergenommen wird, Reinigung der Wartungsfläche und geeigneter Schutz des Personals.

- Das Äußere des Gerätes sollte durch Staubsaugverfahren entgiftet und sauber abgewischt werden, oder mit Abdichtmittel behandelt werden, bevor es aus dem gefährlichen Gebiet genommen wird. Alle Geräteteile müssen als verunreinigt angesehen werden, wenn sie aus dem gefährlichen Gebiet genommen werden. Es müssen geeignete Maßnahmen ergriffen werden, um eine Staubverteilung zu vermeiden.
- Bei der Durchführung von Wartungs- und Reparaturarbeiten müssen alle verunreinigten Gegenstände, die nicht zufriedenstellend gereinigt werden können, weggeworfen werden. Solche Gegenstände müssen in undurchlässigen Beuteln, in Übereinstimmung mit den gültigen Bestimmungen für die Beseitigung solchen Abfalls, entsorgt werden.
- Die Ansaugöffnung bei Transport und Wartung des Gerätes ist mit der Anschlussmuffe zu verschließen.

### ⚠ Warnung

*Sicherheitseinrichtungen zur Verhütung von Gefahren müssen regelmäßig gewartet werden. Das heißt, mindestens einmal jährlich vom Hersteller oder einer unterwiesenen Person auf ihre sicherheitstechnisch einwandfreie Funktion überprüft werden, z.B. Dichtheit des Gerätes, Beschädigung des Filters, Funktion der Kontrolleinrichtungen.*

### ⚠ Gefahr

*Die Wirksamkeit der Filtration des Gerätes kann durch das Testverfahren wie in EN 60 335–2–69 AA.22.201.2 spezifiziert, geprüft werden. Diese Prüfung muss mindestens jährlich erfolgen oder häufiger, wenn dies in nationalen Anforderungen spezifiziert ist. Bei negativem Prüfergebnis ist der Test mit einem neuen Flachfaltenfilter zu wiederholen.*

**Hinweis:** Industriestaubsauger/Entstauber sind nach Bedarf, mindestens aber einmal jährlich zu warten, gegebenenfalls instandzusetzen und durch einen Sachkundigen (Qualifikation gemäß TRGS 519 Nr. 5.4.3, Abs. 2) zu prüfen. Das Prüfergebnis ist auf Verlangen vorzulegen.

### **Vorsicht**

*Beschädigungsgefahr! Keine silikonhaltigen Pflegemittel zum Reinigen verwenden.*

- Einfache Wartungs- und Pflegearbeiten können Sie selbst durchführen.
- Die Geräteoberfläche und die Behälterinnenseite sollten regelmäßig mit einem feuchten Tuch gereinigt werden.

### **⚠ Gefahr**

*Gefahr durch gesundheitsschädlichen Staub. Bei Wartungsarbeiten (z.B. Filterwechsel) Atemschutzmaske P2 oder höherwertig und Einwegkleidung tragen.*

## **Flachfaltenfilter wechseln**

### **⚠ Gefahr**

*Anfallender Staub ist in staubdichten Behältern zu transportieren. Ein Umfüllen ist nicht zulässig. Die Entsorgung der asbesthaltigen Abfälle ist entsprechend der Vorschriften und Regeln für die Abfallentsorgung vorzunehmen.*

### **⚠ Warnung**

*Hauptfilterelement nach der Entnahme aus dem Gerät nicht mehr benutzen.*

Fest eingebaute Filter dürfen nur in geeigneten Bereichen (z.B. sogenannten Dekontaminationsstationen) von einem Sachkundigen ausgetauscht werden.

**Bestell-Nr. Flachfaltenfilter: 6.904-242.0**

Abbildung 

- Schraube mit Schraubendreher gegen den Uhrzeigersinn drehen und lösen.
- Filterabdeckung öffnen.
- Flachfaltenfilter herausnehmen.

Abbildung 

- Beim Herausnehmen des Flachfaltenfilters diesen sofort mit dem mitgelieferten Beutel umhüllen und verschließen.

**Bestell-Nr. Beutel: 6.277-454.0**

- Gebrauchten Flachfaltenfilter im staubdicht verschlossenen Beutel, gemäß den gesetzlichen Bestimmungen entsorgen.
- Angefallenen Schmutz auf der Reinfluftseite entfernen.
- Neuen Flachfaltenfilter einsetzen.
- Filterabdeckung schließen, muss hörbar einrasten.
- Schraube der Filterabdeckung mit Schraubendreher im Uhrzeigersinn befestigen.

## **Sicherheitsfiltersack wechseln**

### **⚠ Gefahr**

*Anfallender Staub ist in staubdichten Behältern zu transportieren. Ein Umfüllen ist nicht zulässig. Die Entsorgung der asbesthaltigen Abfälle ist entsprechend der Vorschriften und Regeln für die Abfallentsorgung vorzunehmen.*

### **⚠ Gefahr**

*Die Entsorgung des Staubsammelbehälters darf nur von unterwiesenen Personen erfolgen.*

Abbildung 

- Sauganschluss verschließen, siehe Nassaugen.
- Saugkopf entriegeln und abnehmen.

Abbildung 

- Sicherheitsfiltersack hochstülpen.

Abbildung 

- Schutzfolie abziehen.
- Sicherheitsfiltersack mit selbstklebender Lasche verschließen.
- Sicherheitsfiltersack nach hinten herausziehen.

Abbildung 

- Sauganschlussöffnung des Sicherheitsfiltersacks mit Verschlussdeckel dicht verschließen.

Abbildung 

- Sicherheitsfiltersack mit angebrachtem Kabelbinder fest verschließen.
- Sicherheitsfiltersack herausnehmen.
- Behälter innen mit einem feuchten Tuch reinigen.

- Sicherheitsfiltersack im staubdicht verschlossenen Beutel, gemäß den gesetzlichen Bestimmungen entsorgen.

Abbildung 

- Neuen Sicherheitsfiltersack aufstecken.

Abbildung 

- Sicherheitsfiltersack über Behälter stülpen.
- Saugkopf aufsetzen und verriegeln.

### Elektroden reinigen

- Saugkopf entriegeln und abnehmen.
- Elektroden mit einer Bürste reinigen.
- Saugkopf aufsetzen und verriegeln.

## Hilfe bei Störungen

### Gefahr

*Vor allen Arbeiten am Gerät, Gerät ausschalten und Netzstecker ziehen.*

**Hinweis:** Tritt eine Störung (z.B. Filterbruch) auf, muss das Gerät sofort abgeschaltet werden. Vor erneuter

Inbetriebnahme muss die Störung beseitigt werden.

### Saugturbine läuft nicht

- Steckdose und Sicherung der Stromversorgung überprüfen.
- Netzkabel, Netzstecker, Elektroden und Steckdose des Gerätes überprüfen.
- Gerät einschalten.

### Saugturbine schaltet ab

- Behälter entleeren.

### Saugturbine läuft nach Behälterentleerung nicht wieder an

- Gerät ausschalten und 5 Sekunden warten, nach 5 Sekunden wieder einschalten.
- Elektroden sowie den Zwischenraum der Elektroden mit einer Bürste reinigen.

### Saugkraft lässt nach

- Verstopfungen aus Saugdüse, Saugrohr, Saugschlauch oder Flachfilter entfernen.
- Sicherheitsfiltersack wechseln.
- Filterabdeckung richtig einrasten.
- Flachfilter wechseln.

### Staubaustritt beim Saugen

Abbildung 

- Korrekte Einbaulage des Flachfilters prüfen/korrigieren.
- Flachfilter wechseln.

### Abschaltautomatik (Nasssaugen) spricht nicht an

- Elektroden sowie den Zwischenraum der Elektroden mit einer Bürste reinigen.
- Füllstand bei elektrisch nicht leitender Flüssigkeit ständig kontrollieren.

### Hupe ertönt

- Drehschalter auf richtigen Saugschlauchquerschnitt stellen.
- Bei gefülltem Sicherheitsfiltersack und Unterschreitung des Mindestvolumenstroms muss dieser gewechselt werden.

### Automatische Filterabreinigung arbeitet nicht

- Saugschlauch nicht angeschlossen.

### Automatische Filterabreinigung lässt sich nicht abschalten

- Kundendienst benachrichtigen.

### Automatische Filterabreinigung lässt sich nicht einschalten

- Kundendienst benachrichtigen.

## Entsorgung

Das Gerät ist gemäß den gesetzlichen Bestimmungen am Ende der Lebensdauer zu entsorgen.

## Garantie

In jedem Land gelten die von unserer zuständigen Vertriebsgesellschaft herausgegebenen Garantiebedingungen. Etwaige Störungen an Ihrem Gerät beseitigen wir innerhalb der Garantiefrist kostenlos, sofern ein Material- oder Herstellungsfehler die Ursache sein sollte. Im Garantiefall wenden Sie sich bitte mit Kaufbeleg an Ihren Händler oder die nächste autorisierte Kundendienststelle.

## Zubehör und Ersatzteile

- Es dürfen nur Zubehör und Ersatzteile verwendet werden, die vom Hersteller freigegeben sind. Original-Zubehör und Original-Ersatzteile bieten die Gewähr dafür, dass das Gerät sicher und störungsfrei betrieben werden kann.
- Eine Auswahl der am häufigsten benötigten Ersatzteile finden Sie am Ende der Betriebsanleitung.
- Weitere Informationen über Ersatzteile erhalten Sie unter [www.kaercher.com](http://www.kaercher.com) im Bereich Service.

## EG-Konformitätserklärung

Hiermit erklären wir, dass die nachfolgend bezeichnete Maschine aufgrund ihrer Konzipierung und Bauart sowie in der von uns in Verkehr gebrachten Ausführung den einschlägigen grundlegenden Sicherheits- und Gesundheitsanforderungen der EG-Richtlinien entspricht. Bei einer nicht mit uns abgestimmten Änderung der Maschine verliert diese Erklärung ihre Gültigkeit.

**Produkt:** Nass- und Trockensauger

**Typ:** 1.145-xxx

**Einschlägige EG-Richtlinien**

2006/42/EG (+2009/127/EG)

2004/108/EG

**Angewandte harmonisierte Normen**

EN 55014–1: 2006+A1: 2009+A2: 2011

EN 55014–2: 1997+A1: 2001+A2: 2008

EN 60335–1

EN 60335–2–69

EN 61000–3–2: 2006+A1: 2009+A2: 2009

EN 61000–3–3: 2008

EN 62233: 2008

**Angewandte nationale Normen**

TRGS 519

**5.957-661**

Die Unterzeichnenden handeln im Auftrag und mit Vollmacht der Geschäftsführung.



H. Jenner  
CEO



S. Reiser  
Head of Approbation

Dokumentationsbevollmächtigter:  
S. Reiser

Alfred Kärcher GmbH & Co. KG

Alfred-Kärcher-Str. 28 - 40

71364 Winnenden (Germany)

Tel.: +49 7195 14-0

Fax: +49 7195 14-2212

Winnenden, 2013/03/01

## Technische Daten

		<b>NT 45/1 Tact Te H</b>
Netzspannung	V	220-240
Frequenz	Hz	1~ 50/60
Max. Leistung	W	1150
Nennleistung	W	1000
Behälterinhalt	l	43
Füllmenge Flüssigkeit	l	30
Luftmenge (max.)	m <sup>3</sup> /h	140
Unterdruck (max.)	kPa (mbar)	22,0 (220)
Leistungsanschlusswert der Elektrowerkzeuge	W	100-2200
Fläche des Flachfaltenfilters	m <sup>2</sup>	0,6
Schutzart	--	IPX4
Schutzklasse	--	I
Saugschlauchanschluss (C-DN/C-ID)	mm	35
Länge x Breite x Höhe	mm	520 x 380 x 695
Typisches Betriebsgewicht	kg	14,0
Umgebungstemperatur	°C	-10...+40
Relative Luftfeuchtigkeit	%	30-90
<b>Ermittelte Werte gemäß EN 60335-2-69</b>		
Schalldruckpegel L <sub>pA</sub>	dB(A)	67
Unsicherheit K <sub>pA</sub>	dB(A)	1
Hand-Arm Vibrationswert	m/s <sup>2</sup>	<2,5
Unsicherheit K	m/s <sup>2</sup>	0,2

<b>Netzkabel</b>	H07RN-F 3x1,5 mm <sup>2</sup>	
	Teile-Nr.	Kabellänge
EU	6.649-385.0	7,5 m





Please read and comply with these original instructions prior to the initial operation of your appliance and store them for later use or subsequent owners.

- Before first start-up it is definitely necessary to read the safety indications Nr. 5.956-249!
- The non-compliance of the operating and safety instructions may lead to damages of the appliance and to dangers for the operator and other persons.
- In case of transport damage inform vendor immediately

## Contents

Contents . . . . .	EN . . . 1
Environmental protection . .	EN . . . 1
Symbols in the operating instructions . . . . .	EN . . . 1
Proper use . . . . .	EN . . . 1
Device elements . . . . .	EN . . . 2
Symbols on the machine . .	EN . . . 2
Safety instructions . . . . .	EN . . . 2
Start up . . . . .	EN . . . 3
Operation . . . . .	EN . . . 4
Transport . . . . .	EN . . . 5
Storage . . . . .	EN . . . 6
Maintenance and care . . . .	EN . . . 6
Troubleshooting . . . . .	EN . . . 7
Disposal . . . . .	EN . . . 8
Warranty . . . . .	EN . . . 8
Accessories and Spare Parts	EN . . . 9
EC Declaration of Conformity	EN . . . 9
Technical specifications . . .	EN . . . 10

## Environmental protection



The packaging material can be recycled. Please do not throw the packaging material into household waste; please send it for recycling.



Old appliances contain valuable materials that can be recycled; these should be sent for recycling. Batteries, oil, and similar substances must not enter the environment. Please dispose of your old appliances using appropriate collection systems.

### Notes about the ingredients (REACH)

You will find current information about the ingredients at:

[www.kaercher.com/REACH](http://www.kaercher.com/REACH)

## Symbols in the operating instructions

### **Danger**

*Immediate danger that can cause severe injury or even death.*

### **Warning**

*Possible hazardous situation that could lead to severe injury or even death.*

### **Caution**

*Possible hazardous situation that could lead to mild injury to persons or damage to property.*



## Proper use

- The machine is meant for dry and wet cleaning of floors and walls.
- The appliance is suited for the extraction of dry, non-combustible, harmful dusts on machines and appliances; dust class H according to EN 60 335-2-69.

- After using the asbestos suction device in a cordoned off area in the sense of TRGS 519, the asbestos suction device should no longer be used in the so-called white area. Exceptions are possible if the asbestos suction device has first been decontaminated totally by an expert (not only the external cover but also the cooling room, installation room for electrical components, the components themselves, etc.) according to the specifications of TRGS 519 No. 2.7. This is to be documented and signed by the expert.
- This appliance is suited for the commercial use, e.g. in hotels, schools, hospitals, factories, shops, offices, and rental companies.

- 27 Flat fold filter
- 28 Filter dedusting
- 29 Floor nozzle holder
- 30 Holder for crevice nozzle
- 31 Holder for suction pipes
- 32 Power cord
- 33 Nameplate

## Symbols on the machine

	Flat fold filter	
	Order No.	6.904-242.0
	Safety filter bag	
	Order No.	6.904-264.0

## Device elements

- 1 Electrodes
- 2 Suction hose
- 3 Cable hook
- 4 Air outlet, working air
- 5 Suction head lock
- 6 Wheel
- 7 Air inlet, motor cooling air
- 8 Suction head
- 9 Steering roller
- 10 Steering roller bow
- 11 Dirt receptacle
- 12 Suction support
- 13 Connection bushing
- 14 Floor nozzle
- 15 Suction tube
- 16 Rotary switch for suction hose cross section
- 17 Carrying handle
- 18 Filter cover
- 19 Filter cover screw
- 20 Scale of the suction hose cross section
- 21 Bender
- 22 Rotary switch for suction output (min-max)
- 23 Indicator lamp
- 24 Socket
- 25 Automatic filter dedusting
- 26 Main switch

## Safety instructions

### **Danger**

- When the outgoing air is carried back into the room, a sufficient ventilation rate  $L$  in the room must be ensured. To comply with the required limit values the carried back volume flow must be 50% of the fresh air volume flow (room volume  $V_R$  x ventilation rate  $L_W$ ) at maximum. Without a specific ventilation system the following applies:  $L_W=1h^{-1}$ .
- Only persons trained in the use of the machine and the handling of substances for which the machine is to be used including training in the safe disposal of the sucked-in material may use the machine.
- This appliance contains harmful dust. Evacuation and maintenance work, including the disposal of the dust collection containers, may only be performed by specialists who wear the appropriate protective equipment.
- Do not use the appliance without the complete filtering system.
- Please follow the safety regulations applicable to the materials that are to be treated.

## Start up

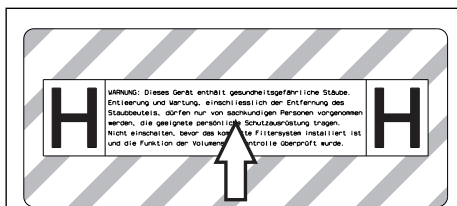

- If necessary, peel the adhesive label in the relevant national language off the accompanying adhesive label sheet and paste it over the German text on the appliance.

The appliance allows 2 operating modes:

- 1 Industry vacuum cleaner mode (socket not used)
  - 2 Dedusting mode (socket used)
- Connect the suction hose and insert the suction nozzle or connect to the dust-generating device depending on the operating mode.

### ⚠ Warning

*Do not vacuum without the filter elements; otherwise, the suction motor can get damaged and this can be hazardous to health on account of increased release of fine dust particles.*

## Horn

The horn blows when the air speed falls below 20 m/s.

**Note:** The horn reacts to negative pressure.

- Set the rotary switch to the correct suction hose cross-section.

## Anti-static system

Static charge is deflected by providing earthing to the connection nozzles. This prevents the formation of sparks and current shocks due to attachments (option) with electrical conductivity.

## Dry vacuum cleaning

- The appliance is equipped with a paper filter bag fitted with locking lid.

**Order No. Safety filter sack: 6.904-264.0 (5 pieces)**

**Note:** You can use this appliance to take up all types of dust up to dust class H. It is statutorily necessary to use a dust collection bag (see Filter systems for order number).

**Note:** The appliance is suited as industrial vacuum cleaner and as dedusting device for the mobile operation to take up dry, non-combustible dusts with MAK values.

- Unused flat-fold filters may only be stored and transported in the packaging (carton).

Illustration **A**

- The lamella of the flat-fold filter should not be touched during installation.

### ⚠ Warning

*The flat-fold filter and the safety filter sack must never be removed during the dust extraction process.*

### Installing the safety filter sack

- Release and remove the suction head.

Illustration **B**

- Insert the safety filter sack.

Illustration **C**

- Pull the safety filter sack over the container.

- Insert and lock the suction head.

## Wet vacuum cleaning

### ⚠ Danger

*No dusts hazardous to health should be sucked in during wet vacuuming.*

### Inserting the rubber lips

Illustration **D**

- Remove the brush strips.

- Install the rubber lips.

**Note:** The structured side of the rubber lips must point outwards.

## Close the suction connection

Illustration **E**

- Properly insert the connection socket in the suction connection.
- Push in the connection socket until it locks into place.
- Turn the suction connection with the connection socket to the right to close it tightly.

**Note:** The accurate fit is ensured by means of a "bayonet connection".

## Removing the safety filter sack

- Release and remove the suction head.

Illustration **F**

- Pull over the safety filter sack.

Illustration **G**

- Pull out the safety sheet.
- Close the safety filter sack using the self-adhesive flap.
- Pull the safety filter sack towards the rear.

Illustration **H**

- Close tightly the opening of the suction connection of the safety filter sack using the closing lid.

Illustration **I**

- Securely close the safety filter bag with the attached cable tie.
- Remove the safety filter bag.
- Wipe the inside of the container using a damp cloth.
- Dispose of the safety filter bag in a dust-tight bag according to the statutory provisions.
- Insert and lock the suction head.
  - To suck wet dirt, always remove the safety filter bag.

## General

### **⚠ Warning**

*The flat pleated filter must always be in place while vacuuming.*

- If wet dirt is vacuumed with the upholstery or crevice nozzle, or if water is sucked up from a container, it is recommended to deactivate the "automatic filter cleaning" function.

- If the maximum liquid level is reached the appliance will turn off automatically.
- **In case of non-conductive liquids (such as emulsion drilling fluids, oils, and greases) the appliance is not turned off when the container is full. The filling level must be continuously monitored and the container must be emptied in time.**
- After the wet vacuuming: Clean the flat folded filter with the filter cleaning. Clean the electrodes with a brush. Clean the container with a damp rag and dry it.

## Clip connection

Illustration **J**

The suction hose is equipped with a clip system. All C-35/C-DN-35 accessories can be connected.

## Operation

### Turning on the Appliance

- Plug in the main plug.
- Switch on the appliance at the main switch.

### Adjust the suction output

- Set the suction output (min - max) at the rotary switch.

### Working with electrical power tools

#### **⚠ Danger**

*Risk of injury and damage! The socket outlet is only for the connection of power tools to the vacuum cleaner. Any other use of the socket outlet is not permitted.*

- Connect the mains plug of the electric power tool to the vacuum cleaner.
- Switch on the appliance at the main switch.

Indicator lamp is on; vacuum cleaner is in the standby mode.

**Note:** The vacuum cleaner is turned on and off automatically with the electric power tool.

**Note:** The vacuum cleaner starts automatically within 0.5 seconds and continues to run for 15 seconds after the power tool has been switched off.

**Note:** Please refer to "Technical specifications" for the power connection specifications of the power tools.

Illustration 

→ Adjust the stepped power tool adaptor to fit the connection of the electric power tool.

Illustration 

→ Remove the elbow from the suction hose.

→ Attach the stepped power tool adaptor to the suction hose.

Illustration 

→ Connect the adaptor to the electric power tool.

**Note:** The different suction hose sections are required to allow an adjustment to the connection sections of the processing tools.

→ Set the minimum volume flow for the suction hose cross section at the rotary switch.

The scale displays the suction hose cross section.

**Note:** To use the appliance as dedusting device for the mobile operation (processing tool connected to the vacuum cleaner) the built-in monitoring must be adjusted to the connected processing tool (dust-generating device). This means that the user must be warned if the minimum volume flow of 20 m/s that is required for the suction is fallen short of.

**Note:** Please refer to the type plate for the specification of the minimum volume flow in dependence on the negative pressure.

### Automatic filter cleaning

The appliance has an innovative filter cleaning system that is particularly effective with fine dust. The flat pleated filter is automatically cleaned every 15 seconds through an air jet (pulsating sound).

**Note:** Automatic filter dedusting is switched on at the factory.

**Note:** The automatic filter dedusting function can only be switched on/ off when the appliance is switched on.

– To switch off automatic filter cleaning:

→ Activate the switch. Indicator lamp in the switch goes off.

– To switch on automatic filter cleaning:

→ Press the switch again. Indicator lamp in the switch glows green.

### Turn off the appliance

→ Switch off the appliance at the main switch.

→ Pull out the mains plug.

### After each operation

→ Empty the container.

→ Vacuum and wipe the appliance inside and outside with a damp cloth.

### Storing the Appliance

Illustration 

→ Store the suction hose and the mains cable as shown in the illustration.

→ Place the appliance in a dry room and secure it from unauthorized use.

## Transport

### Caution

*Risk of injury and damage! Observe the weight of the appliance when you transport it.*

Ensure proper fastening of the device during transportation.

You need to take the following measures for dust-free transportation of the device:

→ Place the suction hose with attachment in the delivered transport sack. Close the transport sack

→ Close the suction connection, see wet vacuuming.

→ Remove the suction pipe with the floor nozzle from the holder. Hold the appliance at the handle and at the suction pipe to transport it.

→ When transporting in vehicles, secure the appliance according to the guidelines from slipping and tipping over.

## Storage

### Caution

*Risk of injury and damage! Note the weight of the appliance in case of storage.*

This appliance must only be stored in interior rooms.

## Maintenance and care

### ⚠ Danger

*First pull out the plug from the mains before carrying out any tasks on the machine.*

Dust extracting machines are safeguards for the prevention or elimination of hazards defined in the regulations of BGV A1.

- In order to carry out maintenance work, the user must disassemble, clean and service the unit, in so far as this is possible without endangering maintenance personnel and other persons. Suitable precautions include decontamination before the unit is disassembled. Precautions must be taken for local filtered forced air ventilation at the place where the unit is disassembled, the cleaning of the maintenance surface and suitable protection of the personnel.
- The outside of the unit should be cleaned thoroughly and any harmful substances removed. Alternatively, a sealed coating may be applied before the unit is removed from the danger area. All unit parts are to be considered contaminated when they are removed from the danger area. To avoid distribution of the dust, you must take the appropriate measures.
- In the framework of maintenance and repair work all contaminated objects that cannot be cleaned satisfactorily must be disposed of. Such objects must be disposed of in impermeable bags in accordance with the valid provisions for the disposal of such waste.
- During the transport and maintenance of the appliance the extraction opening is to be closed with the connection socket.

### ⚠ Warning

*Safety equipment for preventing hazards must be serviced and maintained regularly.*

*This means that the manufacturer's staff or persons trained by the manufacturer must check the equipment for proper functioning at least once a year, i.e. check for leaks, filter damage, functioning of the controlling elements, etc.*

### ⚠ Danger

*You can test the filtration capacity of the device using the test procedure specified in EN 60 335–2–69 AA.22.201.2. This test must be done at least once a year or more frequently if the national regulations demand it. If the test results are negative, the test is to be repeated with a new flat-fold filter.*

**Note:** Industrial vacuum cleaners/dedusters must be maintained as needed, but at least once per year, repaired as necessary and checked by a skilled expert (qualified as per TRGS 519 Nr. 5.4.3, paragraph 2). The test result must be presented upon request.

### Caution

*Risk of damage! Do not use detergents containing silicone to clean.*

- No outside help is required for carrying out basic maintenance and cleaning.
- The appliance surface and the inside of the container should be cleaned regularly using a damp cloth.

### ⚠ Danger

*Risk due to dust hazardous to health. Always use disposal clothing and P2 or higher breath-safe masks while carrying out maintenance tasks (such as changing filters).*

## Exchanging the flat pleated filter

### ⚠ Danger

*The dust that has been collected should be transported in dust-proof containers. No re-filling is permitted. The waste containing asbestos is to be disposed off according to the rules and regulations for waste disposal.*

### **Warning**

*Do not reuse the main filter element after it has been removed from the appliance.*

Non-detachable filters should only be replaced in suitable rooms (so-called decontamination stations) by an expert.

**Order no. flat-fold filter: 6.904-242.0**

Illustration 

- Turn the screw in anti-clockwise direction using a screw-driver and loosen it.
- Open filter door.
- Take out the flat folded filter.

Illustration 

- On removing the flat-fold filter, cover the same immediately with the enclosed bag and close it.

**Order no. bag: 6.277-454.0**

- Dispose off the used flat-folded filter in a dust-tight bag according to the statutory provisions.
- Remove the dirt that has accumulated on the pure air side.
- Insert new flat-folded filter.
- Close the filter door, it must lock into place.
- Fasten the screw of the filter cover using the screwdriver in the clockwise direction.

### **Replacing the safety filter sack**

### **Danger**

*The dust that has been collected should be transported in dust-proof containers. No re-filling is permitted. The waste containing asbestos is to be disposed off according to the rules and regulations for waste disposal.*

### **Danger**

*Only persons trained in waste disposal are permitted to dispose off the dust collection container.*

Illustration 

- Close the suction connection, see wet vacuuming.
- Release and remove the suction head.

Illustration 

- Pull over the safety filter sack.

Illustration 

- Pull out the safety sheet.
- Close the safety filter sack using the self-adhesive flap.
- Pull the safety filter sack towards the rear.

Illustration 

- Close tightly the opening of the suction connection of the safety filter sack using the closing lid.

Illustration 

- Securely close the safety filter bag with the attached cable tie.
- Remove the safety filter bag.
- Wipe the inside of the container using a damp cloth.
- Dispose of the safety filter bag in a dust-tight bag according to the statutory provisions.

Illustration 

- Affix a new safety filter bag.

Illustration 

- Pull the safety filter sack over the container.
- Insert and lock the suction head.

### **Cleaning the electrodes**

- Release and remove the suction head.
- Clean the electrodes with a brush.
- Insert and lock the suction head.

### **Troubleshooting**

### **Danger**

*First pull out the plug from the mains before carrying out any tasks on the machine.*

**Note:** In case of a failure (e.g. filter breakage) the appliance must be turned off immediately. The failure must be remedied before the appliance is put into operation again.

### **Suction turbine does not run**

- Check the receptacle and the fuse of the power supply.
- Check the power cable, the power plug, the electrodes and the receptacle of the device.
- Turn on the appliance.

### **Suction turbine turns off**

- Empty the container.

### **Suction turbine does not start again after the container has been emptied**

- Turn off the appliance and wait for 5 seconds, turn it on again after 5 seconds.
- Clean the electrodes as well as the space between the electrodes with a brush.

### **Suction capacity decreases**

- Remove blockages in the suction nozzle, suction tube, suction hose, or flat pleated filter.
- Replace the safety filter sack.
- Ensure the filter cover properly locks into place.
- Replace the flat pleated filter.

### **Dust comes out while vacuuming**

Illustration 

- Check/correct the correct positioning of the flat fold filter.
- Replace the flat pleated filter.

### **Automatic shut-off (wet vacuum cleaning) does not react**

- Clean the electrodes as well as the space between the electrodes with a brush.
- Continuously check the filling level in case of non-conductive liquid.

### **Horn sounds**

- Set the rotary switch to the correct suction hose cross-section.
- The safety filter sack must be replaced when it is full and the minimum volume flow is fallen short of.

### **Automatic filter cleaning is not working**

- Suction hose is not connected.

### **Automatic filter cleaning cannot be switched off**

- Inform Customer Service

### **Automatic filter cleaning cannot be switched on**

- Inform Customer Service

## **Disposal**

At the end of its lifetime the appliance is to be disposed of according to the statutory provisions.

## **Warranty**

The warranty terms published by the relevant sales company are applicable in each country. We will repair potential failures of your appliance within the warranty period free of charge, provided that such failure is caused by faulty material or defects in manufacturing. In the event of a warranty claim please contact your dealer or the nearest authorized Customer Service centre. Please submit the proof of purchase.



## Accessories and Spare Parts

- Only use accessories and spare parts which have been approved by the manufacturer. The exclusive use of original accessories and original spare parts ensures that the appliance can be operated safely and trouble free.
- At the end of the operating instructions you will find a selected list of spare parts that are often required.
- For additional information about spare parts, please go to the Service section at [www.kaercher.com](http://www.kaercher.com).

## EC Declaration of Conformity

We hereby declare that the machine described below complies with the relevant basic safety and health requirements of the EU Directives, both in its basic design and construction as well as in the version put into circulation by us. This declaration shall cease to be valid if the machine is modified without our prior approval.

**Product:** Wet and dry vacuum cleaner

**Type:** 1.145-xxx

**Relevant EU Directives**

2006/42/EC (+2009/127/EC)

2004/108/EC

**Applied harmonized standards**

EN 55014-1: 2006+A1: 2009+A2: 2011

EN 55014-2: 1997+A1: 2001+A2: 2008

EN 60335-1

EN 60335-2-69

EN 61000-3-2: 2006+A1: 2009+A2: 2009

EN 61000-3-3: 2008

EN 62233: 2008

**Applied national standards**

TRGS 519

### 5.957-661

The undersigned act on behalf and under the power of attorney of the company management.



H. Jenner  
CEO



S. Reiser  
Head of Approbation

Authorised Documentation Representative  
S. Reiser

Alfred Kärcher GmbH Co. KG  
Alfred-Kärcher-Str. 28 - 40  
71364 Winnenden (Germany)  
Phone: +49 7195 14-0  
Fax: +49 7195 14-2212

Winnenden, 2013/03/01

## Technical specifications

		<b>NT 45/1 Tact Te H</b>
Mains voltage	V	220-240
Frequency	Hz	1~ 50/60
Max. performance	W	1150
Rated power	W	1000
Container capacity	l	43
Filling quantity (liquid)	l	30
Air volume (max.)	m <sup>3</sup> /h	140
Negative pressure (max.)	kPa (mbar)	22,0 (220)
Power connection data of the power tools	W	100-2200
Surface of the flat fold filter	m <sup>2</sup>	0,6
Type of protection	--	IPX4
Protective class	--	I
Suction hose connection (C-DN/C-ID)	mm	35
Length x width x height	mm	520 x 380 x 695
Typical operating weight	kg	14,0
Ambient temperature	°C	-10...+40
Relative air humidity	%	30-90
<b>Values determined to EN 60335-2-69</b>		
Sound pressure level L <sub>pA</sub>	dB(A)	67
Uncertainty K <sub>pA</sub>	dB(A)	1
Hand-arm vibration value	m/s <sup>2</sup>	<2,5
Uncertainty K	m/s <sup>2</sup>	0,2

<b>Power cord</b>	H07RN-F 3x1,5 mm <sup>2</sup>	
	Part no.:	Cable length
EU	6.649-385.0	7,5 m



Lire ces notice originale avant la première utilisation de votre appareil, se comporter selon ce qu'elles requièrent et les conserver pour une utilisation ultérieure ou pour le propriétaire futur.

- Avant la première mise en service, vous devez impérativement avoir lu les consignes de sécurité N° 5.956-249 !
- En cas de non-respect des instructions de service et des consignes de sécurité, l'appareil risque de subir des dommages matériel et l'utilisateur ainsi que toute tierce personne sont exposés à des dangers potentiels.
- Contactez immédiatement le revendeur en cas d'avarie de transport.

## Table des matières

Table des matières . . . . .	FR . . . 1
Protection de l'environnement . . . . .	FR . . . 1
Symboles utilisés dans le mode d'emploi . . . . .	FR . . . 1
Utilisation conforme . . . . .	FR . . . 2
Éléments de l'appareil . . . . .	FR . . . 2
Symboles sur l'appareil . . . . .	FR . . . 2
Consignes de sécurité . . . . .	FR . . . 2
Mise en service . . . . .	FR . . . 3
Utilisation . . . . .	FR . . . 5
Transport . . . . .	FR . . . 6
Entreposage . . . . .	FR . . . 6
Entretien et maintenance . . . . .	FR . . . 6
Assistance en cas de panne . . . . .	FR . . . 8
Mise au rebut . . . . .	FR . . . 9
Garantie . . . . .	FR . . . 9
Accessoires et pièces de rechange . . . . .	FR . . . 9
Déclaration de conformité CE . . . . .	FR . . . 10
Caractéristiques techniques . . . . .	FR . . . 11

## Protection de l'environnement



Les matériaux constitutifs de l'emballage sont recyclables. Ne pas jeter les emballages dans les ordures ménagères, mais les remettre à un système de recyclage.



Les appareils usés contiennent des matériaux précieux recyclables lesquels doivent être apportés à un système de recyclage. Il est interdit de jeter les batteries, l'huile et les substances similaires dans l'environnement. Pour cette raison, utiliser des systèmes de collecte adéquats afin d'éliminer les appareils hors d'usage.

### Instructions relatives aux ingrédients (REACH)

Les informations actuelles relatives aux ingrédients se trouvent sous :

[www.kaercher.com/REACH](http://www.kaercher.com/REACH)

## Symboles utilisés dans le mode d'emploi

### **Danger**

*Pour un danger immédiat qui peut avoir pour conséquence la mort ou des blessures corporelles graves.*

### **Avertissement**

*Pour une situation potentiellement dangereuse qui peut avoir pour conséquence des blessures corporelles graves ou la mort.*

### **Attention**

*Pour une situation potentiellement dangereuse qui peut avoir pour conséquence des blessures légères ou des dommages matériels.*

## Utilisation conforme



- Cet aspirateur est destiné au nettoyage à sec et au nettoyage par voie humide des sol et murs.
- L'appareil convient pour l'aspiration de poussières sèches, ininflammables, non-cives pour la santé sur des machines et appareils ; classe de poussière H selon EN 60 335-2-69 :
- Après avoir utilisé l'aspirateur à amiante dans une zone isolée dans le sens de TRGS 519, l'aspirateur à amiante ne doit plus être utilisé dans ce qu'on appelle la zone blanche. Les exceptions sont uniquement admissibles quand l'aspirateur à amiante a été décontaminé en totalité par un spécialiste selon TRGS 519 No. 2.7 (autrement dit pas seulement la coque extérieure mais aussi par exemple la salle froide, les locaux de montage, les moyens d'exploitation électriques, les moyens d'exploitation eux-mêmes, etc.) ont été décontaminés. Cela doit être consigné par écrit et signé par le spécialiste.
- Cet appareil convient à un usage industriel, par exemple dans le cadre d'hôtels, d'écoles, d'hôpitaux, d'usines, de magasins, de bureaux et d'agences de location.

## Éléments de l'appareil

- 1 Electrodes
- 2 Flexible d'aspiration
- 3 Crochet de câble
- 4 Sortie d'air, air de travail
- 5 Verrouillage de la tête d'aspiration
- 6 Roue
- 7 Entrée d'air, air de refroidissement du moteur
- 8 Tête d'aspiration
- 9 Galet de direction
- 10 Étrier à roulettes
- 11 Récipient collecteur
- 12 Consoles d'aspiration
- 13 Manchon de jonction

- 14 Buse pour sol
- 15 Tuyau d'aspiration
- 16 Bouton rotatif pour la section du flexible d'aspiration
- 17 Poignée de transport
- 18 Recouvrement du filtre
- 19 Vis du recouvrement du filtre
- 20 Graduation de la section du flexible d'aspiration
- 21 Coude
- 22 Régulateur rotatif pour la puissance d'aspiration (mini-maxi)
- 23 Témoin de contrôle
- 24 Prise de courant
- 25 Nettoyage automatique du filtre
- 26 Interrupteur principal
- 27 Filtre plat de plis
- 28 Nettoyage du filtre
- 29 Support pour buse de sol
- 30 Support pour buse à joint
- 31 Support pour tubes d'aspiration
- 32 Câble d'alimentation
- 33 Plaque signalétique

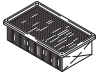
## Symboles sur l'appareil

	Filtre plat de plis	
	N° de réf.	6.904-242.0
	Sac de filtre de sécurité	
	N° de réf.	6.904-264.0

## Consignes de sécurité

### **Danger**

- Si l'air évacué est renvoyé dans la pièce, le taux de renouvellement d'air L dans la pièce doit être suffisant. Pour respecter les valeurs limites exigées, le débit volumétrique réintroduit doit représenter au maximum 50% du débit volumétrique d'air frais (Volume espace  $V_R$  x taux de renouvellement de l'air  $L_W$ ). Le suivant est valable sans mesures particulières de ventilation :  $L_W=1h^{-1}$ .

- Seul du personnel formé est habilité à opérer l'appareil et les substances pour lesquels il doit être utilisé, y compris le comportement sûr d'élimination du matériau aspiré.
- Cet appareil contient des poussières nocives pour la santé. Les opérations de vidange et de maintenance, y compris l'élimination du collecteur de poussières, ne doivent être effectuées que par des spécialistes portant un équipement de protection approprié.
- Ne jamais utiliser l'appareil sans le système complet de filtration.
- Respecter les dispositions de sécurité applicables qui concernent les matériaux à traiter.

## Mise en service

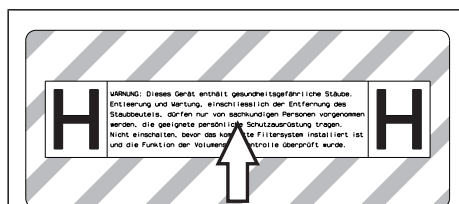

- ➔ Retirer le cas échéant de la feuille d'autocollants fournie les autocollants dans la langue correspondant au pays et le coller sur l'appareil au-dessus du texte allemand.

2 modes de service sont possibles avec l'appareil :

- 1 Fonctionnement comme aspirateur industriel (prise pas occupée)
- 2 Fonctionnement comme dépoussiéreur (prise occupée)

- ➔ Raccorder le tuyau d'aspiration et selon le mode de service, l'équiper d'une buse d'aspiration ou bien le raccorder à l'appareil formant des poussières.

### ⚠ Avertissement

*Ne pas aspirer sans élément filtrant, sous peine d'endommager le moteur d'aspiration et de mettre la santé en danger par émission accrue de poussière fine*

## Avertisseur sonore

L'avertisseur sonore retentit quand la vitesse de l'air tombe en dessous de 20 m/s.

**Remarque** : L'avertisseur sonore réagit à la dépression.

- ➔ Régler le bouton rotatif sur la bonne section de tuyau d'aspiration.

## Système antistatique

Les charges statiques sont évacuées par les embouts de raccordement reliés à la terre. La formation d'étincelles et les chocs électriques avec les accessoires conduisant l'électricité (option) sont ainsi évités.

## Aspiration de poussières

- L'appareil est équipé d'un sac de filtre de sécurité avec couvercle de fermeture.

**N° de commande sac de filtre de sécurité : 6.904-264.0 (5 pièces)**

**Remarque** : Cet appareil permet d'aspirer tout type de poussières jusqu'à la classe de poussière H. L'utilisation d'un sac collecteur de poussières (référence voir systèmes de filtrage) est imposée par la loi.

**Remarque** : L'appareil convient à une utilisation en tant qu'aspirateur industriel pour l'aspiration et en tant que dépoussiéreur pour le fonctionnement à différents endroits pour l'aspiration de poussières sèches, inflammables à concentration maximale sur le lieu de travail.

- Les filtres à plis plats inutilisés doivent être entreposés et transportés exclusivement dans l'emballage (carton).

Illustration **A**

- Les lamelles du filtre à plis plats ne doivent pas être touchés pendant le montage.

### ⚠ Avertissement

*Il ne faut jamais retirer des filtres à plis plats ni le sachet de filtre de sécurité durant l'aspiration.*

### Montage sac de filtre de sécurité

→ Déverrouiller et retirer la tête d'aspiration.

Illustration 

→ Emmancher le sac de filtre de sécurité.

Illustration 

→ Retourner le sac de filtre de sécurité sur le réservoir.

→ Positionner la tête d'aspiration et la verrouiller.

## Aspiration humide

### **Danger**

*Pour l'aspiration de liquide, il est interdit d'aspirer des poussières nocives pour la santé.*

### Montage des lèvres en caoutchouc

Illustration 

→ Démontez les bandes de brosse

→ Monter les lèvres en caoutchouc.

**Remarque :** la face structurée des lèvres en caoutchouc doit être dirigée vers l'extérieur.

### Fermer le raccord d'aspiration

Illustration 

→ Placer le manchon de jonction exactement dans le raccord d'aspiration.

→ Enfoncer le manchon de jonction jusqu'à la butée.

→ Fermer fermement le raccord d'aspiration avec le manchon de jonction en tournant vers la droite.

**Remarque :** la précision d'adaptation est prescrite par le "raccord à baïonnette".

### Retirer le sac de filtre de sécurité

→ Déverrouiller et retirer la tête d'aspiration.

Illustration 

→ Retrousser le sac de filtre de sécurité.

Illustration 

→ Retirer le film protecteur.

→ Fermer le sac de filtre de sécurité avec la bande autocollante.

→ Tirer le sac de filtre de sécurité en arrière.

Illustration 

→ Raccorder l'ouverture du sac de filtre de sécurité avec le couvercle de fermeture de manière étanche.

Illustration 

→ Bien refermer le sac de filtre de sécurité à l'aide du serre-câble mis en place.

→ Retrait du sac de filtre de sécurité.

→ Nettoyer la partie intérieure du réservoir à l'aide d'un chiffon humide.

→ Éliminer le sac de filtre de sécurité dans un sac fermé étanche à la poussière, conformément aux prescriptions légales.

→ Positionner la tête d'aspiration et la verrouiller.

– En cas d'aspiration de saletés humides, il convient de toujours enlever le sac de filtre de sécurité.

### Généralités

#### **Avertissement**

*Le filtre à plis plats ne doit jamais être retiré durant l'aspiration.*

– Pour l'aspiration de saletés humides avec le suceur plat ou le petit suceur, ou bien si l'aspiration consiste surtout à aspirer de l'eau d'un réservoir, il est recommandé de désactiver la fonction "Nettoyage automatique du filtre".

– L'appareil se met automatiquement hors marche lorsque le niveau de liquide maxi est atteint.

– **En cas de liquides non conducteurs (par exemple émulsion de perçage, huiles et graisses), l'appareil n'est pas mis hors marche lorsque le réservoir est plein. Le niveau de remplissage doit être contrôlé en permanence et le réservoir doit être vidé à temps.**

– À la fin de l'aspiration humide : nettoyer le filtre à plis plats en même temps que le filtre. Nettoyer les électrodes avec une brosse. Nettoyer le réservoir avec un chiffon humide et le sécher.

## Clip de fixation

### Illustration

Le flexible d'aspiration est doté d'un système à clip. Il est possible de raccorder tous les accessoires C-35/C-DN-35.

## Utilisation

### Mettre l'appareil en marche

- Brancher la fiche secteur.
- Mettre l'appareil en service au niveau de l'interrupteur principal.

### Régler la puissance d'aspiration

- Régler la puissance d'aspiration (maximum) sur le régulateur rotatif.

### Travailler avec des outils électriques

#### **Danger**

*Risque de blessure et d'endommagement ! La prise n'est destinée qu'au raccord direct d'outils électriques sur l'aspirateur. Toute autre utilisation de la prise est interdite.*

- Brancher la fiche de secteur de l'outil électrique sur l'aspirateur.
- Mettre l'appareil en service au niveau de l'interrupteur principal.

Le témoin de contrôle s'allume, l'aspirateur se trouve en mode veille.

**Remarque :** l'aspirateur est automatiquement mis en marche et hors marche avec l'outil électrique.

**Remarque :** l'aspirateur a une temporisation de démarrage d'au maximum 0,5 secondes et un temps de marche par inertie d'au maximum 15 secondes.

**Remarque :** Pour les données de branchement des outils électriques, voir les caractéristiques techniques.

#### Illustration

- Adapter le manchon de jonction au raccordement de l'outil électrique.

#### Illustration

- Retirer le coude figurant sur le tuyau d'aspiration.
- Monter le manchon de jonction sur le tuyau d'aspiration.

#### Illustration

- Raccorder le manchon de jonction à l'outil électrique.

**Remarque :** Les différentes sections du tuyau d'aspiration sont nécessaires afin de pouvoir garantir une adaptation aux sections de branchement des appareils d'usage.

- Régler le débit volumique minimum sur le bouton rotatif pour la section du flexible d'aspiration.

La graduation indique la section du flexible d'aspiration.

**Remarque :** pour le fonctionnement comme dépoussiéreur à différents endroits (appareil de traitement enfoncé sur l'aspirateur), le dispositif de surveillance intégré doit être adapté à l'appareil de traitement raccordé (générateur de poussières). Ceci signifie que l'utilisateur doit être averti si le débit volumétrique minimal de 20 m/s nécessaire pour l'aspiration n'est pas atteint.

**Remarque :** Les données relatives au débit volumétrique en fonction de la dépression sont indiquées sur la plaque signalétique.

### Nettoyage automatique du filtre

L'appareil est équipé d'un nouveau type de nettoyage de filtre particulièrement efficace pour les poussières fines. Avec ce procédé, le filtre à plis plats est automatiquement nettoyé par un souffle (bruit pulsant) toutes les 15 secondes.

**Remarque :** le nettoyage automatique du filtre est mis en service en usine.

**Remarque :** la mise en ou hors service du nettoyage de filtre automatique n'est possible que si l'appareil est en service.

- Mettre le nettoyage automatique de filtre hors service :
  - Actionner le commutateur. La lampe témoin s'éteint dans le commutateur.
- Mettre le nettoyage automatique de filtre en service :
  - Actionner de nouveau le commutateur. La lampe témoin dans le commutateur s'allume en vert.

## Mise hors service de l'appareil

- Mettre l'appareil hors service au niveau de l'interrupteur principal.
- Retirer le connecteur de la prise.

## Après chaque mise en service

- Vider le réservoir.
- Nettoyer la partie intérieure et extérieure de l'appareil en l'aspirant et en l'essuyant avec un chiffon humide.

## Ranger l'appareil

Illustration 

- Conserver le flexible d'aspiration et le câble d'alimentation de la manière représentée.
- Entreposer l'appareil dans un endroit sec et le sécuriser contre toute utilisation non autorisée.

## Transport

### Attention

*Risque de blessure et d'endommagement !  
Respecter le poids de l'appareil lors du transport.*

Assurer une fixation sûre lors du transport de l'appareil.

Les mesures suivantes doivent être prises pour le transport sans poussière de l'appareil :

- Poser le flexible d'aspiration avec les accessoires dans le sac de transport joint. Fermer le sac de transport.
- Fermer le raccord d'aspiration, voir aspiration humide.
- Retirer le tube d'aspiration avec la buse de sol du support. Pour transporter l'appareil, le saisir au niveau de la poignée et du tube d'aspiration.
- Sécuriser l'appareil contre les glissements ou les basculements selon les directives en vigueur lors du transport dans des véhicules.

## Entreposage

### Attention

*Risque de blessure et d'endommagement !  
Prendre en compte le poids de l'appareil à l'entreposage.*

Cet appareil doit uniquement être entreposé en intérieur.

## Entretien et maintenance

### Danger

*Avant d'effectuer tout type de travaux sur l'appareil, le mettre hors service et débrancher la fiche électrique.*

Des machines destinées à éliminer les poussières sont des dispositifs de sécurité permettant d'éviter ou d'éliminer d'éventuels risques au sens de BGV A1.

- Pour la maintenance par l'utilisateur, l'appareil doit être désassemblé, nettoyé et entretenu, dans la mesure du possible, sans que le personnel de maintenance ni d'autres personnes ne soient exposés à un danger quelconque. La décontamination avant le désassemblage fait également partie des mesures de précaution appropriées. Prendre des mesures adéquates pour assurer une ventilation forcée à filtrage local aux endroits où l'appareil est désassemblé, nettoyage de la surface de maintenance et protection appropriée du personnel.
- La partie extérieure de l'appareil doit être décontaminée par aspiration des poussières et essuyée proprement, ou traitée avec un produit d'étanchéité avant d'être sortie de la zone dangereuse. Tous les éléments de l'appareil doivent être considérés comme contaminés s'ils sont sortis de la zone dangereuse. Appliquer les mesures qui s'imposent pour éviter toute répartition de poussière.



- Lors des travaux de maintenance et de réparation, il faut obligatoirement jeter tous les objets contaminés ne pouvant pas être nettoyés de manière satisfaisante. De tels objets doivent être évacués dans des sacs imperméables, en conformité avec les prescriptions en vigueur pour l'élimination de tels déchets.
- Durant le transport et la maintenance de l'appareil, il faut fermer l'orifice d'aspiration au moyen du manchon de jonction.

### **⚠ Avertissement**

*Les dispositifs de sécurité permettant d'empêcher ou d'éviter des dangers doivent être entretenus régulièrement. Cela signifie qu'ils doivent être contrôlés au moins une fois par an par le fabricant ou une personne habilitée du point de vue de la sécurité technique de fonctionnement, p. ex. étanchéité de l'appareil, détérioration du filtre, fonctionnement des dispositifs de contrôle.*

### **⚠ Danger**

*L'efficacité de la filtration de l'appareil peut être contrôlée par le processus de test comme spécifié dans EN 60 335-2-69 AA.22.201.2. Ce contrôle doit être exécuté au moins une fois par an ou plus fréquemment si cela est spécifié dans les directives nationales. En cas de résultat négatif du contrôle, le test doit être renouvelé avec un nouveau filtre à plis plats.*

**Remarque :** Les aspirateurs/dépoussiéreurs industriels doivent être entretenus selon les besoins mais au moins une fois par an, le cas échéant remis en état et contrôlés par un expert (qualification conforme à TRGS 519 n° 5.4.3, para. 2). Le résultat du contrôle doit être présenté sur demande.

### **Attention**

*Risque d'endommagement ! Ne pas utiliser de produits d'entretien à base de silicone pour le nettoyage.*

- Certains travaux de maintenance et de nettoyage simples peuvent être effectués par l'utilisateur.

- La surface de l'appareil et l'intérieur de la cuve devraient être nettoyés régulièrement avec un chiffon humide.

### **⚠ Danger**

*Danger du fait de poussière nocive. Pour les travaux d'entretien (par ex. remplacement du filtre), porter un masque respiratoire P2 ou supérieur et une tenue à usage unique.*

## **Remplacement du filtre à plis plats**

### **⚠ Danger**

*La poussière produite doit être transportée dans des réservoirs étanches à la poussière. Un transbordement n'est pas autorisé. L'élimination des déchets contenant de l'amiante doit être exécutée selon les directives et les règles pour l'élimination des déchets.*

### **⚠ Avertissement**

*Après son retrait de l'appareil, l'élément filtrant principal ne doit plus être utilisé.*

Les filtres montés de manière fixe doivent être remplacés uniquement à des endroits appropriés (par ex. ce qu'on appelle des stations de décontamination) par un spécialiste.

### **N° de commande filtre à plis plats : 6.904-242.0**

Illustration 

- Tourner et desserrer la vis dans le sens anti-horaire avec le tournevis.
- Ouvrir le recouvrement du filtre.
- Extraire le filtre à plis plats.

Illustration 

- Après avoir sorti le filtre à plis plats, envelopper celui-ci dans le sachet joint et le fermer.

### **N° de commande sachet : 6.277-454.0**

- Eliminer le filtre à plis plats utilisé dans un sac fermé étanche à la poussière, conformément aux prescriptions légales.
- Enlever la saleté accumulée du côté de l'air filtré.
- Insérer le nouveau filtre à plis plats.

- Fermer le recouvrement du filtre, il faut l'entendre s'enclencher.
- Fixer la vis du recouvrement du filtre à l'aide d'un tournevis, dans le sens des aiguilles d'une montre.

### Remplacer le sac de filtre de sécurité

#### **Danger**

*La poussière produite doit être transportée dans des réservoirs étanches à la poussière. Un transbordement n'est pas autorisé. L'élimination des déchets contenant de l'amiante doit être exécutée selon les directives et les règles pour l'élimination des déchets.*

#### **Danger**

*L'élimination du collecteur de poussières doit uniquement être effectuée par du personnel formé.*

#### Illustration

- Fermer le raccord d'aspiration, voir aspiration humide.
- Déverrouiller et retirer la tête d'aspiration.

#### Illustration

- Retrousser le sac de filtre de sécurité.

#### Illustration

- Retirer le film protecteur.
- Fermer le sac de filtre de sécurité avec la bande autocollante.
- Tirer le sac de filtre de sécurité en arrière.

#### Illustration

- Raccorder l'ouverture du sac de filtre de sécurité avec le couvercle de fermeture de manière étanche.

#### Illustration

- Bien refermer le sac de filtre de sécurité à l'aide du serre-câble mis en place.
- Retrait du sac de filtre de sécurité.
- Nettoyer la partie intérieure du réservoir à l'aide d'un chiffon humide.
- Éliminer le sac de filtre de sécurité dans un sac fermé étanche à la poussière, conformément aux prescriptions légales.

#### Illustration

- Mettre le nouveau sac de filtre de sécurité en place.

#### Illustration

- Retourner le sac de filtre de sécurité sur le réservoir.
- Positionner la tête d'aspiration et la verrouiller.

### Nettoyage des électrodes

- Déverrouiller et retirer la tête d'aspiration.
- Nettoyer les électrodes avec une brosse.
- Positionner la tête d'aspiration et la verrouiller.

### Assistance en cas de panne

#### **Danger**

*Avant d'effectuer tout type de travaux sur l'appareil, le mettre hors service et débrancher la fiche électrique.*

**Remarque :** l'appareil doit immédiatement être mis hors marche en cas de panne (par exemple rupture de filtre). L'erreur doit être éliminée avant de remettre l'appareil en marche.

### La turbine d'aspiration ne fonctionne pas

- Vérifier la prise et le fusible de l'alimentation électrique.
- Vérifier le câble d'alimentation, la fiche secteur, les électrodes et la prise de l'appareil.
- Allumer l'appareil.

### Turbine d'aspiration se met hors marche

- Vider le réservoir.

### **Turbine d'aspiration ne se remet pas en marche après avoir vidé la cuve**

- Mettre l'appareil hors marche et attendre 5 secondes avant de le remettre en marche.
- Nettoyer les électrodes ainsi que l'espace libre entre les électrodes à l'aide d'une brosse.

### **La force d'aspiration diminue**

- Déboucher la buse d'aspiration, le tuyau d'aspiration, le flexible d'aspiration ou le filtre plat à plis.
- Remplacer le sac de filtre de sécurité.
- Enclencher correctement le recouvrement de filtre.
- Remplacer le filtre à plis plats.

### **De la poussière s'échappe lors de l'aspiration**

Illustration 

- Contrôler/corriger la position de montage correcte du filtre à plis plat.
- Remplacer le filtre à plis plats.

### **Dispositif automatique de coupure (aspiration humide) ne se déclenche pas**

- Nettoyer les électrodes ainsi que l'espace libre entre les électrodes à l'aide d'une brosse.
- Contrôler en permanence le niveau de remplissage en cas de liquides non conducteurs.

### **Le klaxon retentit**

- Régler le bouton rotatif sur la bonne section de tuyau d'aspiration.
- Lorsque le sac de filtre de sécurité est plein et que le débit volumétrique minimal n'est plus atteint, il faut remplacer le filtre.

### **Le nettoyage automatique de filtre ne fonctionne pas**

- Le flexible d'aspiration n'est pas raccordé.

### **Le nettoyage automatique ne se laisse pas mettre hors service**

- Informer le service après-vente.

### **Le nettoyage automatique ne se laisse pas mettre en service**

- Informer le service après-vente.

## **Mise au rebut**

Lorsqu'il n'est plus utilisé, l'appareil doit être éliminé conformément aux prescriptions légales.

## **Garantie**

Dans chaque pays, les conditions de garantie en vigueur sont celles publiées par notre société de distribution responsable. Les éventuelles pannes sur l'appareil sont réparées gratuitement dans le délai de validité de la garantie, dans la mesure où celles-ci relèvent d'un défaut matériel ou d'un vice de fabrication. En cas de recours en garantie, adressez-vous à votre revendeur ou au service après-vente agréé le plus proche munis de votre preuve d'achat.

## **Accessoires et pièces de rechange**

- Utiliser uniquement des accessoires et des pièces de rechange autorisés par le fabricant. Des accessoires et des pièces de rechange d'origine garantissent un fonctionnement sûr et parfait de l'appareil.
- Une sélection des pièces de rechange utilisées le plus se trouve à la fin du mode d'emploi.
- Plus d'information sur les pièces de rechange vous les trouverez sous [www.kaercher.com](http://www.kaercher.com) sous le menu Service.

## Déclaration de conformité CE

Nous certifions par la présente que la machine spécifiée ci-après répond de par sa conception et son type de construction ainsi que de par la version que nous avons mise sur le marché aux prescriptions fondamentales stipulées en matière de sécurité et d'hygiène par les directives européennes en vigueur. Toute modification apportée à la machine sans notre accord rend cette déclaration invalide.

**Produit:** Aspirateur à sec et par voie humide

**Type:** 1.145-xxx

**Directives européennes en vigueur :**

2006/42/CE (+2009/127/CE)

2004/108/CE

**Normes harmonisées appliquées :**

EN 55014-1: 2006+A1: 2009+A2: 2011

EN 55014-2: 1997+A1: 2001+A2: 2008

EN 60335-1

EN 60335-2-69

EN 61000-3-2: 2006+A1: 2009+A2: 2009

EN 61000-3-3: 2008

EN 62233: 2008

**Normes nationales appliquées :**

TRGS 519

### 5.957-661

Les soussignés agissent sur ordre et sur procuration de la Direction commerciale.



H. Jenner

CEO



S. Reiser

Head of Approbation

Responsable de la documentation:

S. Reiser

Alfred Kärcher GmbH Co. KG

Alfred-Kärcher-Str. 28 - 40

71364 Winnenden (Germany)

Téléphone : +49 7195 14-0

Télécopieur : +49 7195 14-2212

Winnenden, 2013/03/01

## Caractéristiques techniques

		<b>NT 45/1 Tact Te H</b>
Tension du secteur	V	220-240
Fréquence	Hz	1~ 50/60
Puissance maxi	W	1150
Puissance nominale	W	1000
Capacité de la cuve	l	43
Plein de liquide	l	30
Débit d'air (maxi)	m³/h	140
Dépression (maxi)	kPa (mbar)	22,0 (220)
Branchement des outils électriques	W	100-2200
Surface du filtre plat à plis	m²	0,6
Type de protection	--	IPX4
Classe de protection	--	I
Raccord du flexible d'aspiration (C-DN/C-ID)	mm	35
Longueur x largeur x hauteur	mm	520 x 380 x 695
Poids de fonctionnement typique	kg	14,0
Température ambiante	°C	-10...+40
Humidité relative de l'air	%	30-90
<b>Valeurs définies selon EN 60335-2-69</b>		
Niveau de pression sonore $L_{pA}$	dB(A)	67
Incertitude $K_{pA}$	dB(A)	1
Valeur de vibrations bras-main	m/s²	<2,5
Incertitude K	m/s²	0,2

<b>Câble d'alimentation</b>	H07RN-F 3x1,5 mm²	
	Référence	Longueur de câble
EU	6.649-385.0	7,5 m



Prima di utilizzare l'apparecchio per la prima volta, leggere le presenti istruzioni originali, seguirle e conservarle per un uso futuro o in caso di rivendita dell'apparecchio.

- Prima di procedere alla prima messa in funzione leggere tassativamente le norme di sicurezza n. 5.956-249!
- La mancata osservanza delle istruzioni d'uso e delle norme di sicurezza può causare danni all'apparecchio e presentare pericoli per l'utilizzatore e le altre persone.
- Eventuali danni da trasporto vanno comunicati immediatamente al proprio rivenditore.

## Indice

Protezione dell'ambiente . . .	IT . . . 1
Simboli riportati nel manuale d'uso . . . . .	IT . . . 1
Uso conforme a destinazione	IT . . . 2
Parti dell'apparecchio . . . .	IT . . . 2
Simboli riportati sull'apparecchio . . . . .	IT . . . 2
Norme di sicurezza . . . . .	IT . . . 2
Messa in funzione . . . . .	IT . . . 3
Uso . . . . .	IT . . . 5
Trasporto . . . . .	IT . . . 6
Supporto . . . . .	IT . . . 6
Cura e manutenzione . . . . .	IT . . . 6
Guida alla risoluzione dei guasti	IT . . . 8
Smaltimento . . . . .	IT . . . 9
Garanzia . . . . .	IT . . . 9
Accessori e ricambi . . . . .	IT . . . 9
Dichiarazione di conformità CE	IT . . 10
Dati tecnici . . . . .	IT . . 11

## Protezione dell'ambiente



Tutti gli imballaggi sono riciclabili. Gli imballaggi non vanno gettati nei rifiuti domestici, ma consegnati ai relativi centri di raccolta.



Gli apparecchi dismessi contengono materiali riciclabili preziosi e vanno consegnati ai relativi centri di raccolta. Batterie, olio e sostanze simili non devono essere dispersi nell'ambiente. Si prega quindi di smaltire gli apparecchi dismessi mediante i sistemi di raccolta differenziata.

### Avvertenze sui contenuti (REACH)

Informazioni aggiornate sui contenuti sono disponibili all'indirizzo:

[www.kaercher.com/REACH](http://www.kaercher.com/REACH)

## Simboli riportati nel manuale d'uso

### **Pericolo**

*Per un rischio imminente che determina lesioni gravi o la morte.*

### **Attenzione**

*Per una situazione di rischio possibile che potrebbe determinare lesioni gravi o la morte.*

### **Attenzione**

*Per una situazione di rischio possibile che potrebbe determinare danni leggeri a persone o cose.*

## Uso conforme a destinazione



- Questo aspiratore è destinato alla pulizia a secco/umido di pavimenti o pareti.
- L'apparecchio è idoneo all'aspirazione di polveri asciutte, non infiammabili e nocive alla salute vicino a macchine ed apparecchiature, della categoria polveri H secondo EN 60 335-2-69.
- Dopo l'impiego dell'aspiratore di amianto nell'area isolata in conformità alla TRGS 519, l'aspiratore di amianto non può più essere impiegato nella cosiddetta area bianca. Sono consentite delle eccezioni nel caso in cui l'aspiratore di amianto venga precedentemente del tutto decontaminato da un esperto secondo TRGS 519 N. 2.7 (ciò significa non solo la parte esterna, ma anche ad es. il vano di raffreddamento, le aree di montaggio per dispositivi elettrici, gli stessi dispositivi ecc.). Tale operazione deve essere documentata e registrata per iscritto dal perito.
- Questo apparecchio si adatta all'uso professionale, ad esempio in alberghi, scuole, ospedali, fabbriche, negozi e uffici.

## Parti dell'apparecchio

- 1 Elettrodi
- 2 Tubo flessibile di aspirazione
- 3 Gancio per cavo
- 4 Fuoriuscita d'aria, aria d'esercizio
- 5 Dispositivo di blocco della testa di aspirazione
- 6 Ruota
- 7 Afflusso aria, aria di raffreddamento motore
- 8 Testa aspirante
- 9 Ruota pivottante
- 10 Staffa per ruote pivottanti
- 11 Contenitore sporciaia
- 12 Raccordo di aspirazione
- 13 Manicotto di collegamento
- 14 Bocchetta pavimenti
- 15 Tubo rigido di aspirazione

- 16 Interruttore girevole per sezione del tubo flessibile di aspirazione
- 17 Maniglia trasporto
- 18 Coperchio del filtro
- 19 Vite del coperchio del filtro
- 20 Scala della sezione del tubo flessibile di aspirazione
- 21 Gomito
- 22 Regolazione girevole della potenza di aspirazione (min-max)
- 23 Spia di controllo
- 24 Presa elettrica
- 25 Pulizia automatica del filtro
- 26 Interruttore principale
- 27 Filtro plissettato piatto
- 28 Pulizia del filtro
- 29 Sostegno per bocchetta per pavimenti
- 30 Sostegno per bocchetta per fughe
- 31 Sostegno per tubi di aspirazione
- 32 Cavo di alimentazione
- 33 Targhetta

## Simboli riportati sull'apparecchio

	Filtro plissettato piatto	
	Codice N°	6.904-242.0
	Sacchetto filtro di sicurezza	
	Codice N°	6.904-264.0

## Norme di sicurezza

### Pericolo

- Se l'aria di scarico viene rinviata nel rispettivo ambiente chiuso, occorre assicurare un sufficiente tasso di ricambio dell'aria L. Per rispettare i valori limite richiesti, il flusso volumetrico ricondotto deve essere al massimo 50% del flusso volumetrico di aria fresca (volume dell'ambiente  $V_R$  x tasso di ricambio dell'aria  $L_W$ ). Senza particolari misure per la ventilazione si applica:  $L_W=1h^{-1}$ .

- Utilizzo dell'apparecchio e delle sostanze, per le quali deve essere utilizzato, inclusa la procedura sicura per l'eliminazione del materiale raccolto solo da parte di personale qualificato.
- Questo apparecchio contiene polveri nocive alla salute. Tutti gli interventi di svuotamento e di manutenzione, inclusa l'eliminazione dei serbatoi di raccolta della polvere, devono essere eseguiti solo da personale specializzato che indossi i necessari mezzi individuali di protezione.
- Non utilizzare l'apparecchio senza il sistema di filtraggio completo.
- Rispettare le disposizioni di sicurezza applicabili pertinenti per i materiali da trattare.

## Messa in funzione

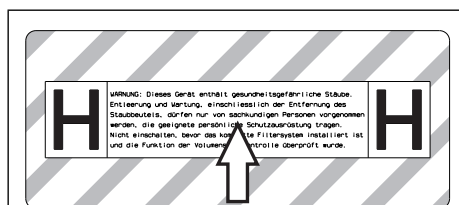

- ➔ Se necessario, staccare l'adesivo con il corrispondente testo nella lingua nazionale desiderata dal rotolo di adesivi allegato e incollarlo sopra il testo tedesco all'apparecchio.

L'apparecchio consente di ricorrere a due modi operativi:

- 1 Funzionamento come aspiratore industriale (presa non occupata)
  - 2 Funzionamento come depolverizzatore (presa occupata)
- ➔ Collegare il tubo flessibile di aspirazione e, a seconda del modo operativo, applicare la bocchetta di aspirazione oppure collegare il tubo all'apparecchio che genera polvere.

## ⚠ **Attenzione**

*Non aspirare mai senza gli elementi di filtraggio, poiché altrimenti viene danneggiato il motore di aspirazione, con conseguente rischio di danni alla salute a causa della maggiore emissione di polvere fine.*

### Clacson

Il segnalatore acustico suona quando la velocità dell'aria scende al di sotto di 20 m/s.

**Avviso:** Il segnalatore acustico è sensibile alla depressione.

- ➔ Regolare l'interruttore in base alla corretta sezione del tubo flessibile di aspirazione.

### Sistema antistatico

Con il nipplo di raccordo collegato a massa è possibile deviare le cariche statiche. In questo modo si impediscono la formazione di scintille e scosse elettriche con gli accessori sotto tensione (opzione).

### Aspirazione a secco

- L'apparecchio è dotato di un sacchetto filtro di sicurezza con coperchio di chiusura.

**N. ordine sacchetto filtro di sicurezza: 6.904-264.0 (5 pz.)**

**Avviso:** Questo apparecchio consente di aspirare tutti i tipi di polvere fino alla categoria di polvere H. L'impiego di un sacchetto di raccolta della polvere (codice d'ordinazione vedi Sistemi di filtraggio) è prescritto per legge.

**Avviso:** L'apparecchio impegnato come aspiratore industriale è indicato per aspirare e utilizzato come depolverizzatore ad uso mobile è adatto ad aspirare polveri asciutte, non infiammabili con valori MAK.

- I filtri plissettati piatti non usati possono essere conservati e trasportati solo nell'imballaggio (cartone).

Figura **A**

- Le lamelle del filtro plissettato piatto non devono essere toccate durante il montaggio.



### **⚠ Attenzione**

*Non rimuovere mai il filtro plissettato piatto e il sacchetto filtro di sicurezza durante l'aspirazione.*

### **Montaggio del sacchetto filtro di sicurezza**

→ Sbloccare e staccare la testa aspirante.

Figura **E**

→ Inserimento del sacchetto filtro di sicurezza.

Figura **G**

→ Ripiegare il sacchetto filtro di sicurezza sul serbatoio.

→ Rimettere la testa aspirante e bloccarla.

## **Aspirazione ad umido**

### **⚠ Pericolo**

*Durante l'aspirazione ad umido non devono essere assorbiti polveri nocive per la salute.*

### **Montaggio dei labbri di gomma**

Figura **D**

→ Smontare il nastro con setole.

→ Montare i labbri di gomma.

**Avviso:** Il lato dei labbri in gomma con la trama deve essere rivolto verso l'esterno.

### **Chiudere il raccordo di aspirazione**

Figura **E**

→ Inserire esattamente il manicotto di collegamento nell'attacco di aspirazione.

→ Spingere il manicotto di collegamento fino in fondo.

→ Bloccare il raccordo di aspirazione con il manicotto ruotandolo verso destra.

**Avviso:** La precisione di accoppiamento è data da un "attacco a baionetta".

### **Rimuovere il sacchetto filtro di sicurezza**

→ Sbloccare e staccare la testa aspirante.

Figura **F**

→ Sollevare il sacchetto filtro di sicurezza.

Figura **G**

→ Rimuovere la pellicola protettiva.

→ Chiudere il sacchetto filtro di sicurezza con la linguetta autoadesiva.

→ Rimuovere il sacchetto filtro di sicurezza all'indietro.

Figura **H**

→ Chiudere a tenuta stagna l'apertura del raccordo di aspirazione del sacchetto filtro di sicurezza con il coperchio di chiusura.

Figura **I**

→ Chiudere il sacchetto filtro di sicurezza con il serracavo presente.

→ Estrarre il sacchetto filtro di sicurezza.

→ Pulire il recipiente internamente con uno straccio umido.

→ Smaltire il sacchetto filtro di sicurezza nel sacchetto a chiusura ermetica in conformità con le disposizioni di legge.

→ Rimettere la testa aspirante e bloccarla.

- Per l'aspirazione di liquidi occorre rimuovere sempre il sacchetto filtro di sicurezza.

### **Norme generali**

#### **⚠ Attenzione**

*Non rimuovere mai il filtro plissettato piatto durante l'aspirazione.*

- Per l'aspirazione di liquidi con la bocchetta per imbottiture o fughe oppure per aspirare soprattutto acqua da un recipiente, si consiglia di disinserire la funzione "Pulizia automatica del filtro".

- Appena raggiunto il livello massimo di liquido, l'apparecchio si disinserisce automaticamente.

- **In caso di liquidi non conduttori (per esempio emulsioni per lavori con trapano, oli e grassi) l'apparecchio non viene spento a serbatoio pieno. Controllare costantemente il livello del serbatoio e svuotarlo in tempo.**

- I termine dell'aspirazione di liquidi: Pulire il filtro plissettato piatto con il prodotto per la pulizia del filtro. Pulire gli elettrodi con una spazzola. Pulire il serbatoio con un panno umido ed asciugare.

## Collegamento a clip

### Figura

Il canale di aspirazione è dotato di un sistema a clip. Tutti gli accessori C-35/C-DN-35 possono essere collegati.

## Uso

### Accendere l'apparecchio

- Inserire la spina di alimentazione.
- Attivare l'apparecchio dall'interruttore principale.

### Regolazione della potenza di aspirazione

- Regolazione della potenza di aspirazione (min-max) sul regolatore.

### Lavori con utensili elettrici

#### **Pericolo**

*Pericolo di lesioni e di danneggiamento! La presa è indicata per il collegamento diretto di utensili elettrici all'aspiratore. Qualsiasi altro utilizzo non è consentito.*

- Inserire la spina dell'utensile elettrico nella presa dell'aspiratore.
- Attivare l'apparecchio dall'interruttore principale.

La spia luminosa di controllo è accesa, l'aspiratore è in stand-by.

**Avviso:** L'aspiratore viene inserito e disinserito automaticamente con l'utensile elettrico.

**Avviso:** L'aspiratore ha un ritardo di avviamento di 0,5 secondi ed un tempo di funzionamento inerziale di 15 secondi.

**Avviso:** Il valore di alimentazione degli utensili elettrici sono indicati nel capitolo "Dati tecnici".

### Figura

- Adattare il manicotto di collegamento all'attacco dell'utensile elettrico.

### Figura

- Rimuovere il gomito dal tubo flessibile di aspirazione.
- Montare il manicotto di collegamento sul tubo flessibile di aspirazione.

### Figura

- Collegare il manicotto all'utensile elettrico.

**Avviso:** Le varie sezioni del tubo flessibile di aspirazione sono necessarie per consentire l'addattamento alle diverse sezioni di collegamento degli apparecchi di lavorazione.

- Regolare il flusso volumetrico minimo con l'interruttore per la sezione del tubo flessibile di aspirazione.

La scala graduata indica la sezione del tubo flessibile di aspirazione.

**Avviso:** Per il funzionamento come depolverizzatore ad uso mobile (apparecchio di lavorazione inserito nell'aspiratore) occorre regolare il dispositivo di controllo integrato in funzione dell'apparecchio di lavorazione (generatore di polvere). Ciò significa che se il flusso volumetrico scende al di sotto del valore necessario per l'aspirazione, ovvero 20 m/s, l'utilizzatore deve venir avvertito.

**Avviso:** I dati relativi al flusso volumetrico in funzione della depressione sono indicati sulla targhetta.

### Pulizia automatica del filtro

L'apparecchio dispone di un innovativo dispositivo di pulizia del filtro, particolarmente efficace per la polvere fina. In questo modo il filtro plissettato piatto viene pulito ogni 15 secondi con un colpo d'aria (rumore di pulsazione).

**Avviso:** La pulizia automatica del filtro è attivata in fabbrica.

**Avviso:** L'attivazione/disattivazione della pulizia automatica del filtro è possibile solo con il dispositivo attivato.

- Disattivazione della pulizia automatica del filtro:
  - premere l'interruttore. La spia luminosa nell'interruttore si spegne.
- Attivazione della pulizia automatica del filtro:
  - premere ripetutamente l'interruttore. La spia luminosa nell'interruttore è verde.

## Spegnere l'apparecchio

- Disattivare l'apparecchio dall'interruttore principale.
- Staccare la spina.

## A lavoro ultimato

- Svuotare il serbatoio.
- Pulire l'apparecchio all'interno e all'esterno aspirando e passando la superficie con un panno umido.

## Deposito dell'apparecchio

Figura 

- Conservare il tubo flessibile di aspirazione ed il cavo di alimentazione secondo quanto illustrato nella figura.
- Depositare l'apparecchio in un luogo asciutto e proteggerlo contro l'uso non autorizzato.

## Trasporto

### Attenzione

*Pericolo di lesioni e di danneggiamento! Rispettare il peso dell'apparecchio durante il trasporto.*

Durante il trasporto dell'apparecchio è necessario che sia ben fissato.

Devono essere intraprese le seguenti operazioni per un trasporto privo di polvere dell'apparecchio:

- Inserire il tubo flessibile di aspirazione nel sacco da trasporto compreso nella fornitura. Chiudere il sacco da trasporto.
- Chiudere il raccordo di aspirazione, vedi aspirazione di liquidi.
- Rimuovere dal supporto il tubo di aspirazione con la bocchetta per pavimenti. Per trasportare l'apparecchio tenere l'apposito manico ed il tubo di aspirazione.
- Per il trasporto in veicoli, assicurare l'apparecchio secondo le direttive in vigore affinché non possa scivolare e ribaltarsi.

## Supporto

### Attenzione

*Pericolo di lesioni e di danneggiamento! Rispettare il peso dell'apparecchio durante la conservazione.*

Questo apparecchio può essere conservato solo in ambienti interni.

## Cura e manutenzione

### Pericolo

*Disattivare l'apparecchio ed estrarre la spina di alimentazione prima di effettuare interventi sull'apparecchio.*

Macchine per la rimozione delle polveri fanno parte dell'equipaggiamento di sicurezza atto all'eliminazione o alla prevenzione di pericoli ai sensi del § 3 del BGV A1.

- Ai fini della manutenzione l'apparecchio deve essere smontato, pulito e controllato per quanto è possibile, senza causare pericoli al personale addetto alla manutenzione o ad altre persone. Le misure preventive idonee in tal senso devono comprendere la decontaminazione prima dello smontaggio. Provvedere ad una ventilazione forzata mediante filtri nei locali dove viene smontato l'apparecchio, alla pulizia della superficie di manutenzione e alla protezione appropriata del personale.
- L'esterno dell'apparecchio deve essere decontaminato mediante aspirazione e pulito accuratamente con un panno umido, oppure trattato con un sigillante prima di essere portato fuori dalla zona pericolosa. Tutti i componenti dell'apparecchio devono essere considerati contaminati quando vengono portati fuori dalla zona pericolosa. Prendere le misure necessarie per evitare una distribuzione della polvere.

- Durante l'esecuzione di interventi di manutenzione e riparazione tutti gli oggetti che non possono essere puliti sufficientemente, devono essere gettati via. Tali oggetti devono essere chiusi in sacchetti ermetici e smaltiti in conformità alle disposizioni vigenti per lo smaltimento di rifiuti di questo tipo.
- Durante il trasporto oppure durante gli interventi di manutenzione all'apparecchio, chiudere l'apertura di aspirazione con il manicotto di collegamento.

### **⚠ Attenzione**

*Gli equipaggiamenti di sicurezza per la prevenzione o l'eliminazione di pericoli devono essere sottoposti regolarmente a manutenzione. Ciò significa che essi devono essere controllati almeno una volta all'anno dal produttore o da una persona adeguatamente addestrata riguardo al loro perfetto funzionamento rispetto alla tecnica di sicurezza, per es. ermeticità dell'apparecchio, danneggiamenti del filtro, funzionamento dei dispositivi di controllo.*

### **⚠ Pericolo**

*L'efficacia del filtraggio dell'apparecchio può essere controllata con un test come specificato nella normativa EN 60 335-2-69 AA.22.201.2. Questo controllo deve essere eseguito almeno una volta all'anno o più frequente se specificato dai requisiti nazionali. In caso di risultato negativo è necessario che il test venga ripetuto con un nuovo filtro plissettato piatto.*

**Avviso:** Gli aspiratori industriali/depolverizzatori devono essere sottoposti a manutenzione almeno una volta all'anno, all'occorrenza essere riparati ed essere sottoposti a controllo da un esperto (qualifica secondo TRGS 519 N. 5.4.3, par. 2). Il risultato del controllo deve essere mostrato a richiesta.

### **Attenzione**

*Rischio di danneggiamento. Per la pulizia non usare detergenti contenenti silicone.*

- Gli interventi di manutenzione e di pulizia semplici possono essere effettuati dall'utente stesso.
- La superficie dell'apparecchio e l'interno del serbatoio devono essere puliti ad intervalli regolari con un panno umido.

### **⚠ Pericolo**

*Rischi dovuti alle polveri nocive alla salute. Durante gli interventi di manutenzione (ad es. sostituzione dei filtri) è necessario indossare una maschera protettiva per le vie respiratorie P2 o superiore ed una tuta monouso.*

## **Sostituzione del filtro plissettato piatto**

### **⚠ Pericolo**

*La polvere che si viene a creare deve essere trasportata in contenitori a chiusura ermetica. Non è consentito un travaso. Lo smaltimento dei rifiuti contenenti amianto deve essere eseguito secondo le normative e le regolamentazioni pertinenti per lo smaltimento di rifiuti.*

### **⚠ Attenzione**

*Dopo il prelievo dall'apparecchio non usare più l'elemento filtrante principale.*

I filtri fissi possono essere sostituiti da un esperto solo in ambienti adatti (ad es. nelle cosiddette stazioni di decontaminazione).

**N. ordine filtro plissettato piatto: 6.904-242.0**

Figura 

- ➔ Ruotare in senso antiorario con un cacciavite e svitare la vite.
- ➔ Aprire il coperchio del filtro.
- ➔ Rimozione del filtro plissettato piatto.

Figura 

- ➔ Quando si estrae il filtro plissettato piatto è necessario avvolgerlo immediatamente nel sacchetto compreso nella fornitura e chiuderlo.

**N. ordine sacchetto: 6.277-454.0**

- ➔ Smaltire il filtro plissettato piatto usato nel sacchetto a chiusura ermetica in conformità con le disposizioni di legge.

- Rimuovere eventuale sporco sul lato dell'aria pura.
- Inserire il nuovo filtro plissettato piatto.
- Chiudere il coperchio del filtro; bisogna sentire lo scatto.
- Fissare la vite della copertura del filtro con il cacciavite ruotando in senso orario.

### Sostituire il sacchetto filtro di sicurezza

#### **⚠ Pericolo**

*La polvere che si viene a creare deve essere trasportata in contenitori a chiusura ermetica. Non è consentito un travaso. Lo smaltimento dei rifiuti contenenti amianto deve essere eseguito secondo le normative e le regolamentazioni pertinenti per lo smaltimento di rifiuti.*

#### **⚠ Pericolo**

*Lo smaltimento del sacchetto filtro di sicurezza può essere effettuato solo da personale esperto.*

#### Figura E

- Chiudere il raccordo di aspirazione, vedi aspirazione di liquidi.
- Sbloccare e staccare la testa aspirante.

#### Figura F

- Sollevare il sacchetto filtro di sicurezza.

#### Figura G

- Rimuovere la pellicola protettiva.
- Chiudere il sacchetto filtro di sicurezza con la linguetta autoadesiva.
- Rimuovere il sacchetto filtro di sicurezza all'indietro.

#### Figura H

- Chiudere a tenuta stagna l'apertura del raccordo di aspirazione del sacchetto filtro di sicurezza con il coperchio di chiusura.

#### Figura I

- Chiudere il sacchetto filtro di sicurezza con il serracavo presente.
- Estrarre il sacchetto filtro di sicurezza.
- Pulire il recipiente internamente con uno straccio umido.
- Smaltire il sacchetto filtro di sicurezza nel sacchetto a chiusura ermetica in conformità con le disposizioni di legge.

#### Figura E

- Inserire il nuovo del sacchetto filtro di sicurezza.

#### Figura G

- Ripiegare il sacchetto filtro di sicurezza sul serbatoio.
- Rimettere la testa aspirante e bloccarla.

### Pulizia degli elettrodi

- Sbloccare e staccare la testa aspirante.
- Pulire gli elettrodi con una spazzola.
- Rimettere la testa aspirante e bloccarla.

## Guida alla risoluzione dei guasti

#### **⚠ Pericolo**

*Disattivare l'apparecchio ed estrarre la spina di alimentazione prima di effettuare interventi sull'apparecchio.*

**Avviso:** In caso di guasti o anomalie (p.es. rottura del filtro), disinserire immediatamente l'apparecchio. Eliminare il guasto prima di rimettere il funzione l'apparecchio.

### La turbina di aspirazione non funziona

- Controllare la presa e il fusibile dell'alimentazione di corrente.
- Verificare il cavo e la spina di rete, gli elettrodi e la presa dell'apparecchio.
- Accendere l'apparecchio.

### La turbina di aspirazione si spegne

- Svuotare il serbatoio.

### La turbina di aspirazione non si reinserisce dopo aver svuotato il serbatoio

- Spegner l'apparecchio e attendere 5 secondi; riaccenderlo dopo 5 secondi.
- Pulire gli elettrodi ed i relativi interstizi con una spazzola.

### **La forza aspirante diminuisce**

- Rimuovere eventuali otturazioni dalla bocchetta di aspirazione, dal tubo rigido di aspirazione o dal filtro plissettato piatto.
- Sostituire il sacchetto filtro di sicurezza.
- Far innestare correttamente il coperchio del filtro.
- Sostituire il filtro plissettato piatto.

### **Fuoriuscita di polvere durante l'aspirazione**

Figura 

- Verificare/correggere il posizionamento corretto del filtro plissettato piatto.
- Sostituire il filtro plissettato piatto.

### **Il dispositivo automatico di disinserimento (aspirazione di liquidi) è difettoso**

- Pulire gli elettrodi ed i relativi interstizi con una spazzola.
- Controllare costantemente il livello di riempimento in caso di liquidi non conduttori.

### **Il segnalatore acustico suona**

- Regolare l'interruttore in base alla corretta sezione del tubo flessibile di aspirazione.
- Quando il sacchetto filtro di sicurezza è pieno e si scende al di sotto del flusso volumetrico minimo, occorre cambiare il filtro.

### **Il dispositivo di pulizia automatico del filtro non funziona**

- Tubo flessibile di aspirazione non collegato.

### **Impossibile disattivare la pulizia automatica del filtro**

- Informare il servizio assistenza clienti.

### **Impossibile attivare la pulizia automatica del filtro**

- Informare il servizio assistenza clienti.

## **Smaltimento**

Trascorsa la sua durata operativa, l'apparecchio è da smaltire secondo le disposizioni di legge.

## **Garanzia**

Le condizioni di garanzia valgono nel rispettivo paese di pubblicazione da parte della nostra società di vendita competente. Entro il termine di garanzia eliminiamo gratuitamente eventuali guasti all'apparecchio, se causati da difetto di materiale o di produzione. Nei casi previsti dalla garanzia si prega di rivolgersi al proprio rivenditore, oppure al più vicino centro di assistenza autorizzato, esibendo lo scontrino di acquisto.

## **Accessori e ricambi**

- Impiegare esclusivamente accessori e ricambi autorizzati dal produttore. Accessori e ricambi originali garantiscono che l'apparecchio possa essere impiegato in modo sicuro e senza disfunzioni.
- La lista dei pezzi di ricambio più comuni è riportata alla fine del presente manuale d'uso.
- Maggiori informazioni sulle parti di ricambio sono reperibili al sito [www.kaercher.com](http://www.kaercher.com) alla voce "Service".

# Dichiarazione di conformità CE

Con la presente si dichiara che la macchina qui di seguito indicata, in base alla sua concezione, al tipo di costruzione e nella versione da noi introdotta sul mercato, è conforme ai requisiti fondamentali di sicurezza e di sanità delle direttive CE. In caso di modifiche apportate alla macchina senza il nostro consenso, la presente dichiarazione perde ogni validità.

**Prodotto:** Aspiratore solidi-liquidi

**Modelo:** 1.145-xxx

**Direttive CE pertinenti**

2006/42/CE (+2009/127/CE)

2004/108/CE

**Norme armonizzate applicate**

EN 55014-1: 2006+A1: 2009+A2: 2011

EN 55014-2: 1997+A1: 2001+A2: 2008

EN 60335-1

EN 60335-2-69

EN 61000-3-2: 2006+A1: 2009+A2: 2009

EN 61000-3-3: 2008

EN 62233: 2008

**Norme nazionali applicate**

TRGS 519

**5.957-661**

I firmatari agiscono su incarico e con la procura dell'amministrazione.

  
H. Jenner  
CEO

  
S. Reiser  
Head of Approbation

Responsabile della documentazione:

S. Reiser

Alfred Kärcher GmbH & Co. KG

Alfred-Kärcher-Str. 28 - 40

71364 Winnenden (Germany)

Tel.: +49 7195 14-0

Fax: +49 7195 14-2212

Winnenden, 2013/03/01

## Dati tecnici

		<b>NT 45/1 Tact Te H</b>
Tensione di rete	V	220-240
Frequenza	Hz	1~ 50/60
Potenza max.	W	1150
Potenza nominale	W	1000
Capacità serbatoio	l	43
Quantità di riempimento di liquido	l	30
Quantità d'aria (max.)	m <sup>3</sup> /h	140
Sotto pressione (max.)	kPa (mbar)	22,0 (220)
Valore di alimentazione degli utensili elettrici	W	100-2200
Superficie del filtro plissettato piatto	m <sup>2</sup>	0,6
Protezione	--	IPX4
Grado di protezione	--	I
Attacco per tubo di aspirazione (C-DN/C-ID)	mm	35
Lunghezza x larghezza x Altezza	mm	520 x 380 x 695
Peso d'esercizio tipico	kg	14,0
Temperatura ambiente	°C	-10...+40
Umidità relativa	%	30-90
<b>Valori rilevati secondo EN 60335-2-69</b>		
Pressione acustica L <sub>pA</sub>	dB(A)	67
Dubbio K <sub>pA</sub>	dB(A)	1
Valore di vibrazione mano-braccio	m/s <sup>2</sup>	<2,5
Dubbio K	m/s <sup>2</sup>	0,2

<b>Cavo di alimentazione</b>	H07RN-F 3x1,5 mm <sup>2</sup>	
	Codice componente	Lunghezza cavo
EU	6.649-385.0	7,5 m





Lees vóór het eerste gebruik van uw apparaat deze originele gebruiksaanwijzing, ga navenant te werk en bewaar hem voor later gebruik of voor een latere eigenaar.

- Voor de eerste inbedrijfstelling veiligheidsinstructies nr. 5.956-249 in elk geval lezen!
- Bij veronachtzaming van de gebruiksaanwijzing en de veiligheidsaanwijzingen kan schade aan het apparaat ontstaan, en gevaar voor gebruikers en andere personen.
- Bij transportschade onmiddellijk de handelaar op de hoogte brengen.

## Inhoudsopgave

Zorg voor het milieu . . . . .	NL . . . 1
Symbolen in de gebruiksaanwijzing . . . . .	NL . . . 1
Reglementair gebruik . . . . .	NL . . . 2
Apparaat-elementen . . . . .	NL . . . 2
Symbolen op het toestel . . . . .	NL . . . 2
Veiligheidsinstructies . . . . .	NL . . . 2
Inbedrijfstelling . . . . .	NL . . . 3
Bediening . . . . .	NL . . . 4
Vervoer . . . . .	NL . . . 6
Opslag . . . . .	NL . . . 6
Onderhoud . . . . .	NL . . . 6
Hulp bij storingen . . . . .	NL . . . 8
Afvalverwijdering . . . . .	NL . . . 9
Garantie . . . . .	NL . . . 9
Toebehoren en reserveonderdelen . . . . .	NL . . . 9
EG-conformiteitsverklaring . . . . .	NL . . . 9
Technische gegevens . . . . .	NL . . . 10

## Zorg voor het milieu



Het verpakkingsmateriaal is herbruikbaar. Deponeer het verpakkingsmateriaal niet bij het huishoudelijk afval, maar bied het aan voor hergebruik.



Onbruikbaar geworden apparaten bevatten waardevolle materialen die geschikt zijn voor hergebruik. Lever de apparaten daarom in bij een inzamelpunt voor herbruikbare materialen. Batterijen, olie en dergelijke stoffen mogen niet in het milieu belanden. Verwijder overbodig geworden apparatuur daarom via geschikte inzamelpunten.

### Aanwijzingen betreffende de inhoudsstoffen (REACH)

Huidige informatie over de inhoudsstoffen vindt u onder:

[www.kaercher.com/REACH](http://www.kaercher.com/REACH)

## Symbolen in de gebruiksaanwijzing

### **Gevaar**

Voor een onmiddellijk dreigend gevaar dat leidt tot ernstige en zelfs dodelijke lichamelijke letsels.

### **Waarschuwing**

Voor een mogelijks gevaarlijke situatie die zou kunnen leiden tot ernstige en zelfs dodelijke lichamelijke letsels.

### **Voorzichtig**

Voor een mogelijks gevaarlijke situatie die kan leiden tot lichte lichamelijke letsels of materiële schade.

## Reglementair gebruik



- Deze zuiger is voor het natte en droge reinigen van vloer- en muuroppervlakken bestemd.
- Het apparaat is geschikt voor de afzuijing van droge, onbrandbare, voor de gezondheid onschadelijke stoffen op machines en apparaten; stofklasse H conform EN 60 335-2-69.
- Na het gebruik van de asbeststofzuiger in containment in de zin van de Technische Regels voor Gevaarlijke Stoffen TRGS 519 (Technische Regeln für Gefahrstoffe) mag de asbeststofzuiger niet meer gebruikt worden in zogenoemde onbesmette sectoren. Uitzonderingen zijn enkel toegelaten indien de asbeststofzuiger vooraf door een vakkundig persoon conform TRGS 519 nr. 2.7 volledig (d.b. niet alleen de ommanteling maar ook bv. de koelruimte, de inbouwruimte voor elektrische bedrijfsmiddelen, de bedrijfsmiddelen zelf, enz.) werd ontsmet. Dat moet door de vakkundige persoon schriftelijk bevestigd en onderkend worden.
- Dit apparaat is geschikt voor industrieel gebruik, zoals bijvoorbeeld in hotels, scholen, ziekenhuizen, fabrieken, winkels, kantoorgebouwen en verhuurkantoren.

## Apparaat-elementen

- 1 Elektroden
- 2 Zuigslang
- 3 Kabelhaak
- 4 Luchtuitstroming, werkluicht
- 5 Vergrendeling van de zuigkop
- 6 Wiel
- 7 Luchttoevoer, motor-koelluicht
- 8 Zuigkop
- 9 Zwenkwiel
- 10 Stuurwielhouder
- 11 Vuilreservoir
- 12 Luchtinlaatleidingen
- 13 Aansluitmof

- 14 Vloersproeier
- 15 Zuigbuis
- 16 Draaischakelaar voor doorsnede van zuigslang
- 17 Handgreep
- 18 Filterafdekking
- 19 Schroef van de filterafdekking
- 20 Schaalverdeling van de doorsnede van zuigslang
- 21 Elleboog
- 22 Draaigelaar voor zuigcapaciteit (min-max)
- 23 Controlelampje
- 24 Contactdoos
- 25 Automatische filterreininging
- 26 Hoofdschakelaar
- 27 Vlak harmonicafilter
- 28 Filterreininging
- 29 Houder voor vloersproeier
- 30 Houder voor voegsproeier
- 31 Houder voor zuigbuizen
- 32 Netkabel
- 33 Typeplaatje

## Symbolen op het toestel

	Vlak harmonicafilter	
	Bestel-nr.	6.904-242.0
	Veiligheidsfilterzak	
	Bestel-nr.	6.904-264.0

## Veiligheidsinstructies

### **Gevaar**

- Indien de retourlucht in de ruimte teruggeblazen wordt, moet een voldoende ventilatiegraad L in de ruimte voorhanden zijn. Om de vereiste grenswaarden na te leven, mag de teruggevoerde volumestroom maximaal 50 % van de volumestroom verse lucht (ruimtevolume  $V_R$  x luchtverversingspercentage  $L_w$ ) bedragen. Zonder bijzondere ventilatiemaatregelen geldt het volgende:  $L_w=1h^{-1}$ .

- Gebruik van het apparaat en de substanties waarvoor het moet worden gebruikt, incl. de veilige werkwijze bij de afvoer van het opgezogen materiaal alleen door geschoold personeel.
- Dit apparaat bevat stof dat schadelijk is voor de gezondheid. Legings- en onderhoudswerkzaamheden, inclusief het verwijderen van de stofverzamelcontainer, mogen alleen worden uitgevoerd door vaklui die de nodige beschermingskleding dragen.
- Apparaat niet zonder het volledige filtersysteem gebruiken.
- De toe te passen veiligheidsbepalingen betreffende de te behandelen materialen moeten in acht genomen worden.

## Inbedrijfstelling



→ Eventueel de sticker in de overeenkomstige landstaal van het bijgevoegde stickerblad verwijderen en boven de Duitse tekst op het apparaat kleven.

Het apparaat kan op 2 manieren gebruikt worden:

- 1 Gebruik als industriële stofzuiger (stopcontact niet gebruikt)
  - 2 Gebruiker als ontstoffer (stopcontact gebruikt)
- Zuigslang aansluiten en afhankelijk van de gebruiksoort van zuigkop voorzien of op het stofopwekkende apparaat aansluiten.

### ⚠ **Waarschuwing**

*Nooit zonder filterelement zuigen aangezien anders de zuigmotor beschadigd wordt en door het verhoogde emissie van fijn stof een gezondheidsrisico ontstaat!*

## Claxon

De claxon weerklinkt indien de luchtsnelheid daalt onder 20 m/s.

**Aanwijzing:** De claxon reageert op onderdruk.

- Draaischakelaar op de juiste zuigslangdiameter stellen.

## Antistatisch systeem

Door de gearde aansluitmof worden statische opladingen afgeleid. Daardoor worden vonkvorming en stroomstoten met elektrisch geleidende toebehoren (optie) verhinderd.

## Droogzuigen

- Het apparaat is uitgerust met een veiligheidsfilterzak met afsluitdeksel.

**Bestel-nr. veiligheidsfilterzak: 6.904-264.0 (5 stuks)**

**Instructie:** Met dit apparaat kunnen alle soorten stof tot stofklasse H opgezogen worden. Het gebruik van een stofzak (bestelnummer zie Filtersystemen) is wettelijk voorgeschreven.

**Instructie:** Het apparaat is geschikt als industriële stofzuiger voor het opzuigen en als ontstoffingsinstallatie voor gebruik op verschillende plaatsen voor het opzuigen van droge, niet brandbare stoffen met MAK-waarden.

- Ongebruikte vlakvouwfilters mogen alleen in de verpakking (karton) bewaard en getransporteerd worden.

Abbeildung **A**

- De lamellen van de vlakvouwfilter mogen bij de montage niet aangeraakt worden.

### ⚠ **Waarschuwing**

*Bij het zuigen mogen de vlakvouwfilter en de veiligheidsfilterzak nooit verwijderd worden.*

### **Montage veiligheidsfilterzak**

- Zuigkop ontgrendelen en wegnemen.

Abbeildung **B**

- Veiligheidsfilterzak plaatsen.

Abbeildung **C**

- Veiligheidsfilterzak over het reservoir hangen.

- Zuigkop eropzetten en vergrendelen.

## Natzuigen

### ⚠ Gevaar

*Bij het natzuigen mogen geen stoffen opgezogen worden die schadelijk zijn voor de gezondheid.*

### Inbouw rubber lippen

Afbeelding **D**

- Borstelstrook demonteren.
- Rubber strippen inbouwen.

**Aanwijzing:** De gestructureerde kant van de rubber strippen moet naar buiten wijzen.

### Zuigaansluiting sluiten

Afbeelding **E**

- Aansluitmof pasklaar in de zuigaansluiting plaatsen.
- Aansluitmof tot de aanslag inschuiven.
- Zuigaansluiting met de aansluitmof door een naar rechts draaiende beweging goed sluiten.

**Aanwijzing:** Pasnauwkeurigheid is door de "bajonetaansluiting" aangegeven.

### Veiligheidsfilterzak verwijderen

- Zuigkop ontgrendelen en wegnemen.

Afbeelding **F**

- Veiligheidsfilterzak naar boven stulpen.

Afbeelding **G**

- Beschermfolie verwijderen.
- Veiligheidsfilterzak afsluiten met de zelfklevende klep.
- Veiligheidsfilterzak naar achteren trekken.

Afbeelding **H**

- Opening zuigaansluiting van de veiligheidsfilterzak goed afsluiten met het afsluitdeksel.

Afbeelding **I**

- Veiligheidsfilterzak met geschikte draadbinder goed sluiten.
- Veiligheidsfilterzak eruit nemen.
- Reservoir van binnen met een vochtige doek reinigen.
- Veiligheidsfilterzak in de stofdicht gesloten zak, conform de wettelijke voorschriften als afval verwijderen.
- Zuigkop eropzetten en vergrendelen.

- Bij het opzuigen van nat vuil moet altijd de veiligheidsfilterzak verwijderd worden.

### Algemeen

#### ⚠ Waarschuwing

*Bij het zuigen mag de vlakvouwfilter nooit verwijderd worden.*

- Bij het opzuigen van nat vuil met de stof- of voegkop, resp. indien er overwegend water uit een container opgezogen wordt, raden wij u aan om de functie 'Automatische filterreiniging' uit te zetten.
- Bij het bereiken van de max. vulstand schakelt het apparaat automatisch uit.
- **Bij niet geleidende vloeistoffen (b.v. booremulsie, oliën en vetten) wordt het toestel bij een volle container niet uitschakeld. De vulstand moet voortdurend gecontroleerd worden en de container moet tijdig geleegd worden.**
- Na het stoppen met natzuigen: Vlakvouwfilter samen met de filterreiniging schoonmaken. Elektrodes met een borstel schoonmaken. Reservoir met een vochtige doek schoonmaken en afdrogen.

## Clipverbinding

Afbeelding **J**

De zuigslang is van een clip-systeem voorzien. Alle C-35/C-DN-35 accessoires kunnen worden aangesloten.

## Bediening

### Apparaat inschakelen

- Steek de netstekker in de contactdoos.
- Schakel het apparaat aan de hoofdschakelaar in.

### Zuigcapaciteit instellen

- Zuigcapaciteit (min-max) instellen met de draairegelaar.

## Werken met elektrische werktuigen

### **Gevaar**

*Gevaar voor letsels en beschadigen!  
Het stopcontact is alleen voor de rechtstreekse aansluiting van elektrisch gereedschap aan de zuiger bestemd. Ieder ander gebruik van het stopcontact is niet toegestaan.*

- Stroomstekker van het elektrische werktuig aan de zuiger insteken.
- Schakel het apparaat aan de hoofdschakelaar in.

Controlelampje brandt, stofzuiger staat in standby-modus.

**Aanwijzing:** De zuiger wordt met het elektrische gereedschap automatisch in- en uitgeschakeld.

**Aanwijzing:** De zuiger heeft een aanloopvertraging van max. 0,5 seconden en een nalooptijd van max. 15 seconden.

**Aanwijzing:** Voor vermogensaansluitwaarde van het elektrische gereedschap, zie Technische gegevens.

Afbeelding 

- Aansluitmoffen aanpassen aan de aansluiting van het elektrische werktuig.

Afbeelding 

- Elleboog aan de zuigslang verwijderen.
- Aansluitmof aan zuigslang monteren.

Afbeelding 

- Aansluitmof aan elektrisch werktuig aansluiten.

**Aanwijzing:** De verschillende zuigslangdiameters zijn noodzakelijk om een aanpassing aan de aansluitdiameters van de bewerkingsapparaat mogelijk te maken.

- Minimale volumestroom op de draaischakelaar voor de doorsnede van zuigslang instellen.

De schaalverdeling geeft de doorsnede van de zuigslang aan.

**Aanwijzing:** Voor de werking als ontstoffer voor ter plaatse veranderbare werking (bewerkingsapparaat aan de zuiger ingestoken) moet de ingebouwde bewaking op het aangesloten bewerkingsapparaat (stofopwekker) worden afgestemd. Dat wil zeggen

dat de gebruiker moet worden gewaarschuwd wanneer de voor het afzuigen noodzakelijke minimale volumestroom van 20 m/s wordt onderschreden.

**Aanwijzing:** De informatie omtrent de minimale volumestroom ten opzichte van de onderdruk bevindt zich op het typeplaatje.

### **Automatische filterreiniging**

Het apparaat beschikt over een nieuwe filterreiniging, bijzonder effectief bij fijn stof. Daarbij wordt de vlakvouwfilter alle 15 seconden automatisch gereinigd door een luchtstoot (pulserend geluid).

**Aanwijzing:** De automatische filterreiniging is af fabriek ingeschakeld.

**Aanwijzing:** Het uit-/inschakelen van de automatische filterreiniging is alleen mogelijk, wanneer het apparaat is ingeschakeld.

- Automatische filterreiniging uitschakelen:
  - schakelaar bedienen. Controlelampje in de schakelaar gaat uit.
- Automatische filterreiniging inschakelen:
  - schakelaar opnieuw bedienen. Controlelampje in de schakelaar brandt groen.

### **Apparaat uitschakelen**

- Schakel het apparaat aan de hoofdschakelaar uit.
- Netstekker uittrekken.

### **Na elk bedrijf**

- Reservoir leegmaken.
- Apparaat aan de binnen- en buitenkant reinigen door afzuigen en afvegen met een vochtige doek.

### **Apparaat opslaan**

Afbeelding 

- Zuigslang en stroomkabel bewaren in overeenstemming met de afbeelding.
- Apparaat in een droge ruimte plaatsen en beveiligen tegen onbevoegd gebruik.

## Vervoer

### Voorzichtig

*Gevaar voor letsels en beschadigingen!*  
*Houd bij het transport rekening met het gewicht van het apparaat.*

Bij het transport van het apparaat moet gezorgd worden voor een veilige bevestiging. De volgende maatregelen voor een stofvrij transport van het apparaat moeten genomen worden:

- zuigslang met accessoires in de meegeleverde transportzak leggen. Transportzak sluiten.
- Zuigaansluiting sluiten, zie natzuigen.
- Zuigbuis met vloerkop uit de houder nemen. Draag het apparaat aan de draaggreep en aan de zuigbuis.
- Bij het transport in voertuigen moet het apparaat conform de geldige richtlijnen beveiligd worden tegen verschuiven en kantelen.

## Opslag

### Voorzichtig

*Gevaar voor letsel en beschadiging! Het gewicht van het apparaat bij opbergen in acht nemen.*

Het apparaat mag alleen binnen worden opgeborgen.

## Onderhoud

### ⚠ Gevaar

*Bij alle werkzaamheden aan het apparaat, het apparaat uitschakelen en de netstekker uittrekken.*

Stofverwijderende machines zijn veiligheidsinrichtingen voor het voorkomen of elimineren van gevaren in de zin van BGV A1.

- Voor het onderhoud door de gebruiker moet het apparaat uit elkaar genomen, gereinigd en onderhouden worden, voor zover dat uitgevoerd kan worden zonder dat daarbij gevaren ontstaan voor het onderhoudspersoneel en andere personen. Geschikte voorzorgsmaatregelen bevatten het ontgiften

vóór de demontage. Voorzorgen nemen voor lokaal gefilterde kunstmatige verlichting op de plaats waar het apparaat uit elkaar genomen wordt, reiniging van het onderhoudsoppervlak en geschikte bescherming van het personeel.

- De buitenkant van het apparaat moet ontgift en schoongeveegd worden of behandeld worden met afdichtingmateriaal vooraleer het uit het gevaarlijke gebied gehaald wordt. Alle onderdelen van het apparaat moeten beschouwd worden als verontreinigd indien ze uit het gevaarlijke gebied gehaald worden. Passende maatregelen moeten genomen worden, om verspreiding van stof te vermijden.
- Bij de uitvoering van onderhouds- en herstellingswerkzaamheden moeten alle verontreinigde voorwerpen die niet voldoende gereinigd kunnen worden, weggegooid worden. Zulke voorwerpen moeten in ondoorlaatbare zakken en overeenkomstig de geldende bepalingen betreffende de verwijdering van dat soort afval verwijderd worden.
- Bij transport en onderhoud van het apparaat moet de zuigopening met de aansluitmof afgesloten worden.

### ⚠ Waarschuwing

*Veiligheidsinrichtingen ter voorkoming van gevaren moeten regelmatig onderhouden worden. Dat betekent tenminste één keer per jaar door de fabrikant of een opgeleide persoon gecontroleerd worden op een veiligheidstechnisch perfecte toestand, bv. dichtheid van het apparaat, beschadiging van de filter, functie van de controle-inrichtingen.*

### ⚠ Gevaar

*De efficiëntie van het filteren van het apparaat kan gecontroleerd worden door het testprocedé zoals gespecificeerd in EN 60 335–2–69 AA.22.201.2. Die controle moet minstens één keer per jaar of vaker uitgevoerd worden indien dat in nationale bepalingen is gespecificeerd. Bij een negatief testresultaat moet de test herhaald worden met een nieuwe vlakvouwfilter.*

**Instructie:** Industriële stofzuigers/ontstofdingsinstallaties moeten naar behoefte, echter tenminste eenmaal per jaar een onderhoudsbeurt krijgen, eventueel gerepareerd worden en door een deskundige (kwalificatie conform TRGS 519 nr. 5.4.3, al. 2) gecontroleerd worden. Het resultaat van de controle moet desgevraagd getoond worden.

### **Voorzichtig**

*Gevaar voor beschadiging! Geen onderhoudsmiddelen met siliconen gebruiken.*

- Eenvoudige onderhouds- en controlewerkzaamheden kunt u zelf uitvoeren.
- De oppervlakten van het apparaat en de binnenkant van de container dienen regelmatig met een vochtige doek gereinigd te worden.

### **⚠ Gevaar**

*Gevaar door stof dat schadelijk is voor de gezondheid. Bij onderhoudswerkzaamheden (bv. filtervervangings) ademmasker P2 of meer en wegwerpkledij dragen.*

## **Vlakovoufilter vervangen**

### **⚠ Gevaar**

*Optredend stof moet in stofdichte reservoirs getransporteerd worden. Overgieten is niet toegestaan. De afvoer van asbesthoudend afval moet gebeuren overeenkomstig de voorschriften en regels inzake afvalverwerking.*

### **⚠ Waarschuwing**

*Hoofdfilterelement na het uitnemen uit het apparaat niet meer gebruiken.*

Vast gemonteerde filters mogen alleen in geschikte sectoren (bv. zogenoemde decontaminatie-units) door een vakkundig persoon vervangen worden.

**Bestel-nr. vlakovoufilter: 6.904-242.0**

Afbeelding 

- Schroef met schroevendraaier tegen de richting van de wijzers van de klok draaien en loszetten.
- Filterafdekking openen.
- Vlakovoufilter eruitnemen.

Afbeelding 

- Bij het uitnemen van de vlakvoufilter moet die onmiddellijk in de meegeleverde zak gestopt en afgesloten worden.

**Bestel-nr. zak: 6.277-454.0**

- Gebruikte vlakvoufilter in een stofdichte, gesloten zak en conform de de wettelijke voorschriften als afval verwerken.
- Vuil dat aan de verseluchtkant is gaan zitten, verwijderen.
- Nieuwe vlakvoufilter plaatsen.
- Filterafdekking sluiten, moet hoorbaar in elkaar sluiten.
- Schroef van de filterafdekking met schroevendraaier in de richting van de wijzers van de klok vastdraaien.

## **Veiligheidsfilterzak vervangen**

### **⚠ Gevaar**

*Optredend stof moet in stofdichte reservoirs getransporteerd worden. Overgieten is niet toegestaan. De afvoer van asbesthoudend afval moet gebeuren overeenkomstig de voorschriften en regels inzake afvalverwerking.*

### **⚠ Gevaar**

*De afvoer van de stofverzamelzak mag alleen gebeuren door ingewerkte personen.*

Afbeelding 

- Zuigaansluiting sluiten, zie natzuigen.
- Zuigkop ontgrendelen en wegnemen.

Afbeelding 

- Veiligheidsfilterzak naar boven stulpen.

Afbeelding 

- Beschermfolie verwijderen.
- Veiligheidsfilterzak afsluiten met de zelfklevende klep.
- Veiligheidsfilterzak naar achteren trekken.

Afbeelding 

- Opening zuigaansluiting van de veiligheidsfilterzak goed afsluiten met het afsluitdeksel.

## Afbeelding

- Veiligheidsfilterzak met geschikte draadbinder goed sluiten.
- Veiligheidsfilterzak eruit nemen.
- Reservoir van binnen met een vochtige doek reinigen.
- Veiligheidsfilterzak in de stofdicht gesloten zak, conform de wettelijke voorschriften als afval verwijderen.

## Afbeelding

- Nieuwe veiligheidsfilterzak aanbrengen.

## Afbeelding

- Veiligheidsfilterzak over het reservoir hangen.
- Zuigkop eropzetten en vergrendelen.

### Elektrodes reinigen

- Zuigkop ontgrendelen en wegnemen.
- Elektrodes met een borstel schoonmaken.
- Zuigkop eropzetten en vergrendelen.

## Hulp bij storingen

### **Gevaar**

*Bij alle werkzaamheden aan het apparaat, het apparaat uitschakelen en de netstekker uittrekken.*

**Aanwijzing:** Wanneer er een storing (bijv. filterbreuk) optreedt, moet het apparaat onmiddellijk worden uitgeschakeld. De storing worden verholpen voordat het apparaat opnieuw wordt ingeschakeld.

### Zuigturbine start niet

- Stekker en zekering van de stroomvoorziening controleren.
- Stroomkabel, stekker, elektroden en contactdoos van het apparaat controleren.
- Apparaat inschakelen.

### Zuigturbine schakelt uit

- Reservoir leegmaken.

### Zuigturbine start na het legen van de container niet opnieuw

- Apparaat uitschakelen en 5 seconden wachten, na 5 seconden weer aanzetten.
- Elektrodes en de tussenruimte van de elektrodes met een borstel schoonmaken.

### Zuigkracht wordt minder

- Verstoppingen uit zuigmondstuk, zuigbuis, zuigslang of vlakvouwfilter weghalen.
- Veiligheidsfilterzak vervangen.
- Filterafdekking goed vastklikken.
- Vlakvouwfilter vervangen.

### Er ontsnapt stof bij het zuigen

#### Afbeelding

- Correcte montagepositie van de vlakvouwfilter controleren/corrigeren.
- Vlakvouwfilter vervangen.

### Uitschakelmechanisme (natzuigen) springt niet aan

- Elektrodes en de tussenruimte van de elektrodes met een borstel schoonmaken.
- Vulstand bij elektrisch niet leidende vloeistof voortdurend controleren.

### Claxon weerklinkt

- Draaischakelaar op de juiste zuigslangdiameter stellen.
- Bij gevulde veiligheidsfilterzak en onderschijding van de minimale volumestroom moet de filterzak vervangen worden.

### Automatische filterreiniging werkt niet

- Zuigslang niet aangesloten.

### Automatische filterreiniging kan niet uitgeschakeld worden

- Klantendienst contacteren.



## Automatische filterreiniging kan niet ingeschakeld worden

→ Klantendienst contacteren.

## Afvalverwijdering

Het apparaat dient conform de wettelijke voorschriften aan het einde van de levensduur als afval verwerkt te worden.

## Garantie

In ieder land zijn de door ons bevoegde verkoopkantoor uitgegeven garantiebepalingen van toepassing. Eventuele storingen aan het apparaat verhelpen wij zonder kosten binnen de garantietermijn, mits een materiaal of fabrieksfout de oorzaak van deze storing is. Neem bij klachten binnen de garantietermijn contact op met uw leverancier of de dichtstbijzijnde klantenservicewerkplaats en neem uw aankoopbewijs mee.

## Toebehoren en reserveonderdelen

- Er mogen uitsluitend toebehoren en reserveonderdelen gebruikt worden die door de fabrikant zijn vrijgegeven. Originale toebehoren en reserveonderdelen bieden de garantie van een veilig en storingsvrije werking van het apparaat.
- Een selectie van de meest frequent benodigde reserveonderdelen vindt u achteraan in de gebruiksaanwijzing.
- Verdere informatie over reserveonderdelen vindt u op [www.kaercher.com](http://www.kaercher.com) bij Service.

## EG-conformiteitsverklaring

Hierbij verklaren wij dat de hierna vermelde machine door haar ontwerp en bouwwijze en in de door ons in de handel gebrachte uitvoering voldoet aan de betreffende fundamentele veiligheids- en gezondheidseisen, zoals vermeld in de desbetreffende EG-richtlijnen. Deze verklaring verliest haar geldigheid wanneer zonder overleg met ons veranderingen aan de machine worden aangebracht.

**Product:** Droog- / natzuiger

**Type:** 1.145-xxx

**Van toepassing zijnde EG-richtlijnen**

2006/42/EG (+2009/127/EG)

2004/108//EG

**Toegepaste geharmoniseerde normen**

EN 55014-1: 2006+A1: 2009+A2: 2011

EN 55014-2: 1997+A1: 2001+A2: 2008

EN 60335-1

EN 60335-2-69

EN 61000-3-2: 2006+A1: 2009+A2: 2009

EN 61000-3-3: 2008

EN 62233: 2008

**Toegepaste landelijke normen**

TRGS 519

### 5.957-661

De ondergetekenden handelen in opdracht en met volmacht van de bedrijfsleiding.



H. Jenner  
CEO



S. Reiser  
Head of Approval

Gevolmachtigde voor de documentatie:  
S. Reiser

Alfred Kärcher GmbH & Co. KG

Alfred Kärcher-Str. 28 - 40

71364 Winnenden (Germany)

Tel.: +49 7195 14-0



Fax: +49 7195 14-2212

Winnenden, 2013/03/01

## Technische gegevens

		<b>NT 45/1 Tact Te H</b>
Netspanning	V	220-240
Frequentie	Hz	1~ 50/60
Max. vermogen	W	1150
Nominaal vermogen	W	1000
Inhoud reservoir	l	43
Vulhoeveelheid vloeistof	l	30
Luchthoeveelheid (max.)	m <sup>3</sup> /h	140
Onderdruk (max.)	kPa (mbar)	22,0 (220)
Vermogensaansluitwaarde van het elektrische gereedschap	W	100-2200
Vlak van vlakvouwfilter	m <sup>2</sup>	0,6
Beveiligingsklasse	--	IPX4
Beschermingsklasse	--	I
Zuigslangaansluiting (C-DN/C-ID)	mm	35
Lengte x breedte x hoogte	mm	520 x 380 x 695
Typisch bedrijfsgewicht	kg	14,0
Omgevingstemperatuur	°C	-10...+40
Relatieve luchtvochtigheid	%	30-90
<b>Bepaalde waarden conform EN 60335-2-69</b>		
Geluidsdrukniveau L <sub>pA</sub>	dB(A)	67
Onzekerheid K <sub>pA</sub>	dB(A)	1
Hand-arm vibratiewaarde	m/s <sup>2</sup>	<2,5
Onzekerheid K	m/s <sup>2</sup>	0,2

<b>Stroomkabel</b>	H07RN-F 3x1,5 mm <sup>2</sup>	
	Onderdeelnr.	Lengte snoer
EU	6.649-385.0	7,5 m

  Antes del primer uso de su aparato, lea este manual original, actúe de acuerdo a sus indicaciones y guárdelo para un uso posterior o para otro propietario posterior.

- ¡Antes de la primera puesta en marcha lea sin falta las instrucciones de uso y las instrucciones de seguridad n.º 5.956-249!
- El incumplimiento de las instrucciones de uso y de las indicaciones de seguridad puede provocar daños en el aparato y poner en peligro al usuario y a otras personas.
- En caso de daños de transporte informe inmediatamente al fabricante.

## Índice de contenidos

Protección del medio ambiente	ES	... 1
Símbolos del manual de instrucciones	ES	... 1
Uso previsto	ES	... 2
Elementos del aparato	ES	... 2
Símbolos en el aparato	ES	... 2
Indicaciones de seguridad	ES	... 2
Puesta en marcha	ES	... 3
Manejo	ES	... 5
Transporte	ES	... 6
Almacenamiento	ES	... 6
Cuidados y mantenimiento	ES	... 6
Ayuda en caso de avería	ES	... 8
Eliminación de desechos	ES	... 9
Garantía	ES	... 9
Accesorios y piezas de repuesto	ES	... 9
Declaración de conformidad CE	ES	... 10
Datos técnicos	ES	... 11

## Protección del medio ambiente



Los materiales empleados para el embalaje son reciclables y recuperables. No tire el embalaje a la basura doméstica y entréguelo en los puntos oficiales de recogida para su reciclaje o recuperación.



Los aparatos viejos contienen materiales valiosos reciclables que deberían ser entregados para su aprovechamiento posterior. Evite el contacto de baterías, aceites y materias semejantes con el medio ambiente. Por este motivo, entregue los aparatos usados en los puntos de recogida previstos para su reciclaje.

### Indicaciones sobre ingredientes (REACH)

Encontrará información actual sobre los ingredientes en:

[www.kaercher.com/REACH](http://www.kaercher.com/REACH)

## Símbolos del manual de instrucciones

### Peligro

*Para un peligro inminente que acarrea lesiones de gravedad o la muerte.*

### Advertencia

*Para una situación que puede ser peligrosa, que puede acarrear lesiones de gravedad o la muerte.*

### Precaución

*Para una situación que puede ser peligrosa, que puede acarrear lesiones leves o daños materiales.*

## Uso previsto



- Este aspirador está diseñado para la limpieza de pisos y superficies murales.
- El aparato es apto para aspirar polvos secos, no inflamables y nocivos para la salud en máquinas y aparatos: clases de polvo M establecidas por la norma EN 60 335-2-69.
- Tras el uso del aspirador de asbesto en una zona aislada de acuerdo con la norma TRGS 519, no se puede volver a utilizar el aspirador de asbesto en una zona llamada blanca. Sólo se permiten excepciones si el aspirador de asbesto ha sido totalmente descontaminado por un experto conforme a la norma TRGS 519 nº 2.7 (es decir, no sólo la capa exterior, sino también p.ej. la zona de refrigeración, zonas de montaje para productos eléctricos, los productos en sí etc.). Esto debe ser documentado y firmado por escrito por un experto.
- Este aparato es apto para el uso en aplicaciones industriales, como en hoteles, escuelas, hospitales, fábricas, tiendas, oficinas y negocios de alquiler.

## Elementos del aparato

- 1 Electrodos
- 2 Manguera de aspiración
- 3 Gancho porta cables
- 4 Salida de aire, aire de trabajo
- 5 Bloqueo del cabezal de absorción
- 6 Rueda
- 7 Entrada de aire, aire refrigerado del motor
- 8 Cabezal de aspiración
- 9 Rodillo de dirección
- 10 Estribo de ruedas giratorias
- 11 Recipiente acumulador de suciedad
- 12 Tubuladura de aspiración
- 13 Manguito de conexión
- 14 Boquilla barredora de suelos
- 15 Tubo de aspiración
- 16 Rosca para el corte transversal de la manguera de aspiración

- 17 Asa de transporte
- 18 Cubierta del filtro
- 19 Tornillo de la cubierta del filtro
- 20 Escala del corte transversal de la manguera de aspiración
- 21 Codo
- 22 Rosca de regulación de la potencia de aspiración (mín-máx)
- 23 Piloto de control
- 24 toma de corriente
- 25 Limpieza automática de filtro
- 26 Interruptor principal
- 27 filtro plano de papel plegado
- 28 Limpieza de filtro
- 29 Soporte para boquilla para suelos
- 30 Soporte para la boquilla para juntas
- 31 Soporte para la tubería de absorción
- 32 Cable de conexión a la red
- 33 Placa de características

## Símbolos en el aparato

	filtro plano de papel plegado	
	Nº referencia	6.904-242.0
	Bolsa de filtro de seguridad	
	Nº referencia	6.904-264.0

## Indicaciones de seguridad

### Peligro

- Cuando se retorne el aire de escape al cuarto, debe existir en el mismo una tasa suficiente de renovación de aire  $L$ . Para respetar el valor límite requerido, el flujo volumétrico retornado debe ser como máximo el 50% del flujo volumétrico de aire exterior limpio (volumen del cuarto  $V_R$  x tasa de renovación de aire  $L_W$ ). Sin una medida de aireación especial, es aplicable:  $L_W=1h^{-1}$ .
- El aparato y las sustancias para las que se debe utilizar, así como el proceso seguro de eliminar el material tomado, sólo lo puede realizar personal cualificado.

- Este aparato contiene polvo nocivo para la salud. Las tareas de vaciado y mantenimiento, así como el desechamiento del depósito acumulador de polvo sólo podrán ser realizados por especialistas ataviados con el correspondiente equipo protector.
- No utilice el aparato sin el sistema de filtración íntegro.
- Se deben respetar las normativas de seguridad aplicables para los materiales correspondientes a tratar.

## Puesta en marcha

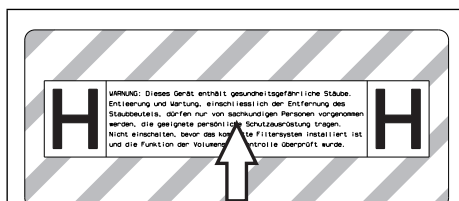

- ➔ Si es necesario, despegar la pegatina en el idioma local correspondiente de la hoja de pegatinas y pegarla en el aparato sobre el texto en alemán.

El aparato permite 2 modos de funcionamiento:

- 1 Modo de aspiración industrial (clavija de enchufe no ocupada)
  - 2 Modo de eliminar polvo (clavija de enchufe ocupada)
- ➔ Conectar la manguera de aspiración y dotar con una boquilla de aspiración o conectar al aparato aspirador según el tipo de funcionamiento.

### ⚠ Advertencia

*Efectúe la aspiración únicamente con los elementos filtrantes; de lo contrario, el motor de aspiración sufrirá daños y se pondrá en riesgo la salud de las personas debido a las emisiones de polvo fino.*

## claxon

La bocina suena, si la velocidad del aire baja de 20 m/s.

- Nota:** La bocina reacciona a la depresión.
- ➔ Colocar el interruptor de rosca en el corte transversal de la manguera de aspiración correcto.

## Sistema antiestático

A través del manguito de empalme se derivan cargas estáticas. Así se evitan las chispas y las descargas eléctricas con accesorios conductores de la electricidad (opcional).

## Aspiración en seco

- El aparato está equipado con un saco filtrante de seguridad con tapa de cierre.
- Nº referencia saco filtrante de seguridad: 6.904-264.0 (5 unidades)**

**Nota:** Con este aparato se puede aspirar todo tipo de polvos hasta la clase H. El uso de una bolsa colector de polvo (ref. véase sistemas de filtros) está previsto legalmente.

**Nota:** El aparato es apto como aspirador industrial para aspirar y para eliminar el polvo para el funcionamiento móvil para aspirar polvos secos, no inflamables con valores MAK.

- Los filtros planos de papel plegado sólo se pueden almacenar y transportar en el embalaje (cartón).

Figura **A**

- Las láminas del filtro plano de papel plegado no se pueden tocar durante el montaje.

### ⚠ Advertencia

*Al aspirar no se deben eliminar nunca los filtros de papel plegado y el saco filtrante de seguridad.*

### Montaje del saco filtrante de seguridad

- ➔ Desbloquear y extraer el cabezal de aspiración.

Figura **B**

- ➔ Encajar el saco filtrante de seguridad.

#### Figura ❸

- Doblar el saco filtrante de seguridad por encima del depósito.
- Colocar y bloquear el cabezal de aspiración.

### Aspiración de líquidos

#### ⚠ Peligro

*Al aspirar en húmedo no se pueden absorber polvos nocivos para la salud.*

#### Montaje del borde de goma

##### Figura ❹

- Desmontar la tira de cerdas.
- Montar los labios de goma.

**Nota:** El lateral estructurado del borde de goma tiene que estar para afuera.

#### Cerrar la toma de aspiración

##### Figura ❺

- Colocar el manguito de conexión bien ajustado a la conexión de aspiración.
- Deslizar el manguito de conexión hasta el tope.
- Gire hacia la derecha para cerrar bien la conexión de aspiración con el manguito de conexión.

**Nota:** La exactitud de adaptación está definida por "cierre de bayoneta".

#### Eliminar el saco filtrante de seguridad

- Desbloquear y extraer el cabezal de aspiración.

##### Figura ❻

- Doblar hacia arriba el saco filtrante de seguridad.

##### Figura ❼

- Quitar la lámina protectora.
- Cerrar el saco filtrante protector con la lengüeta autoadhesiva.
- Extraer hacia atrás el saco filtrante de seguridad.

##### Figura ❽

- Cerrar bien el orificio de conexión con el aspirador del saco filtrante de seguridad con la tapa de cierre.

#### Figura ❿

- Cerrar la bolsa de filtro de seguridad con sujeta cables.
- Extraer la bolsa de filtro de seguridad.
- Limpiar el interior del recipiente con un paño húmedo.
- Eliminar la bolsa de filtro de seguridad en una bolsa cerrada que no deje salir el polvo de acuerdo con las normativas vigentes.
- Colocar y bloquear el cabezal de aspiración.
- Para aspirar suciedad líquida se debe retirar siempre la bolsa de filtro de seguridad.

#### General

#### ⚠ Advertencia

*Al aspirar no retirar nunca el filtro plano de papel plegado.*

- Al aspirar suciedad húmeda con la boquilla para tapicerías o juntas, o cuando se aspira principalmente agua de un recipiente, se recomienda desactivar la función „Limpieza automática del filtro“.
- Al alcanzar el máx. nivel de líquido se apaga automáticamente el aparato.
- **En el caso de líquidos no conductores (como emulsión de taladro, aceites y grasas), no se apaga el aparato cuando el recipiente esté lleno. Se debe comprobar el nivel continuamente y vaciar a tiempo el recipiente.**
- Tras finalizar la aspiración de líquidos: limpiar el filtro plano de papel plegado con la limpieza de filtros. Limpiar los electrodos con un cepillo. Limpiar y secar el recipiente con un paño húmedo.

### Enganche de clip

#### Figura ❿

La manguera de aspiración está equipada con un sistema de clip. Se pueden conectar todos los accesorios C-35/C-DN-35.

## Manejo

### Conexión del aparato

- Enchufe la clavija de red.
- Conectar el aparato con el interruptor principal.

### Ajustar la potencia de aspiración

- Ajustar la potencia de aspiración (min-max) en la rosca de regulación.

### Trabajar con herramientas eléctricas

#### **⚠ Peligro**

*¡Peligro de lesiones y daños! La clavija sólo está diseñada para la conexión directa de herramientas eléctricas al aspirador. No está permitido utilizar la clavija de enchufe para otros fines.*

- Introducir la clavija de red de la herramienta eléctrica en el aspirador.
- Conectar el aparato con el interruptor principal.

Si el piloto se ilumina, la aspiradora está en modo standby.

**Nota:** La aspiradora se enciende y apaga automáticamente con la herramienta eléctrica.

**Nota:** La aspiradora tiene un retraso de arranque de hasta 0,5 segundos y hasta 15 segundos de marcha en inercia.

**Nota:** Valor de potencia de conexión de las herramientas eléctricas, véase Datos técnicos.

Figura 

- Adaptar el manguito de conexión a la conexión de la herramienta eléctrica.

Figura 

- Retirar el codo de la manguera de succión.
- Montar el manguito de conexión en la manguera de succión.

Figura 

- Conectar el manguito de conexión con la herramienta eléctrica.

**Nota:** Los diferentes cortes transversales de la manguera de aspiración son necesarios para permitir la adaptación a los cortes transversales de conexión de los dispositivos de procesamiento.

- Ajustar el flujo volumétrico mínimo en el interruptor de rosca para el corte transversal de la manguera de aspiración.

La escala indica el corte transversal de la manguera de aspiración.

**Nota:** Para el funcionamiento móvil como eliminador de polvo (dispositivo de procesamiento insertado en el aspirador), la vigilancia integrada se debe adaptar al dispositivo de procesamiento conectado (generador de polvo). Esto significa que si la corriente de flujo mínima es inferior a 20 m/s, se debe advertir al usuario.

**Nota:** Las indicaciones sobre el flujo de corriente mínimo depende de la depresión se encuentran en la placa identificadora.

### Limpeza automática de filtro

El aparato dispone de una novedosa limpieza de filtro, especialmente efectiva con el polvo fino. El filtro plano de papel plegado se limpia automáticamente cada 15 segundos con un soplo de aire (ruido vibrante).

**Nota:** La limpieza automática de filtro viene ajustada de fábrica.

**Nota:** Sólo se puede apagar/encender la limpieza automática de filtro con el aparato apagado.

- Apagar la limpieza automática de filtro:
  - Pulsar el interruptor. El piloto de control del interruptor se apaga.
- Encender la limpieza automática de filtro:
  - Pulsar de nuevo el interruptor. El piloto de control del interruptor se ilumina en verde.

### Desconexión del aparato

- Desconectar el aparato con el interruptor principal.
- Extraer el enchufe de la red.

## Después de cada puesta en marcha

- Vacíe el recipiente.
- Limpie el aparato por dentro y por fuera aspirándolo y frotar con un paño húmedo.

## Almacenamiento del aparato

Figura **N**

- Almacene la manguera de aspiración y el cable de acuerdo con la ilustración.
- Coloque el aparato en un cuarto seco y protéjalo frente a un uso no autorizado.

## Transporte

### Precaución

*¡Peligro de lesiones y daños! Respetar el peso del aparato para el transporte.*

Al transportar el aparato se debe procurar tener una fijación segura.

Se deben cumplir las siguientes medidas para el transporte del aparato sin polvo:

- Colocar la manguera de aspiración con el accesorio en el saco de transporte suministrado. Cerrar el saco de transporte.
- Cerrar la toma de aspiración, véase Aspiración de líquidos.
- Sacar el tubo de aspiración con la boquilla para suelos del soporte. Coger el aparato por el asa y la tubería de aspiración para el transporte.
- Al transportar en vehículos, asegurar el aparato para evitar que resbale y vuelque conforme a las directrices vigentes.

## Almacenamiento

### Precaución

*¡Peligro de lesiones y daños! Respetar el peso del aparato en el almacenamiento.*

Este aparato sólo se puede almacenar en interiores.

## Cuidados y mantenimiento

### ⚠ Peligro

*Antes de efectuar cualquier trabajo en el aparato, hay que desconectar de la red eléctrica.*

Las máquinas de eliminación del polvo son dispositivos de seguridad para la prevención o la eliminación de riesgos tal y como se señala en la BGV A1 (norma profesional).

- Para la conservación del equipo, el usuario debe desmontar, limpiar y someter a las tareas de mantenimiento pertinentes el aparato, siempre que las circunstancias permitan hacerlo sin poner en peligro al personal de mantenimiento ni a ninguna otra persona. Entre las medidas preventivas apropiadas se encuentra la descontaminación antes del desmontaje. Es necesario adoptar precauciones en caso de ventilación forzada filtrada in situ; en ese caso, se desmonta el aparato, se limpia la superficie de mantenimiento y el personal debe estar debidamente protegido.
- El exterior del aparato se debe descontaminar aspirando el polvo y se debe limpiar con un paño; también se puede tratar con un material impermeabilizante antes de sacarlo de la zona peligrosa. Una vez que se saque el aparato de la zona peligrosa, se debe considerar que todas sus partes están sucias. Se tienen que tomar las medidas apropiadas para evitar que se esparza el polvo.
- Durante los trabajos de mantenimiento y reparación, se deben desechar todos los objetos que estén sucios y no se puedan limpiar suficientemente. Dichos objetos deberán ser desechados en bolsas no transparentes, en concordancia con las disposiciones vigentes relativas a la eliminación de ese tipo de residuos.
- Durante el transporte y el mantenimiento del aparato debe cerrarse la abertura de aspiración con el manguito de conexión.



### **⚠ Advertencia**

Se deben revisar regularmente los dispositivos de seguridad para evitar peligros.

Esto significa que, al menos una vez al año, el fabricante o una persona cualificada, debe comprobar el funcionamiento de las cualidades técnicas, p.ej. estanqueidad del aparato, daño del filtro, funcionamiento de los dispositivos de control.

### **⚠ Peligro**

La eficacia de la filtración del aparato se puede comprobar mediante el proceso de prueba especificado en la norma EN 60 335-2-69 AA.22.201.2. Esta comprobación se debe realizar al menos anualmente o con más frecuencia si está especificado en los requisitos nacionales. Si el resultado de la comprobación es negativo, repetir la prueba con un nuevo filtro plano de papel plegado.

**Nota:** Los aspiradores industriales/eliminadores de polvo se deben mantener al menos una vez al año, dado el caso reparar y revisar por un técnico especialista (cualificación según TRGS 519 N° 5.4.3, apartado 2). En caso de ser exigido debe presentarse el resultado de la revisión.

### **Precaución**

*¡Peligro de daños en la instalación! No utilizar productos de limpieza que contengan silicona.*

- Aquellos trabajos de mantenimiento o cuidados los puede realizar usted mismo.
- La superficie del aparato y el lateral interno del depósito se deben limpiar regularmente con un paño húmedo.

### **⚠ Peligro**

*Peligro por polvo nocivo para la salud. Al realizar trabajos de mantenimiento (p.ej. cambio de filtro), utilice una mascarilla protectora P2 o superior y ropa de un solo uso.*

## **Cambiar el filtro plano de papel plegado**

### **⚠ Peligro**

El polvo generado se debe transportar en recipientes que no dejen salir el polvo. No está permitido cambiarlo de recipiente. Llevar a cabo la eliminación de los desechos con contenido de asbesto de acuerdo a las directrices y normas para la eliminación de residuos.

### **⚠ Advertencia**

Después de extraer el elemento filtrante principal del aparato, no utilizarlo más. Los filtros integrados sólo pueden ser cambiados en zonas adecuadas (p.ej. zonas llamadas de descontaminación) por un experto.

**N° referencia filtro plano de papel plegado: 6.904-242.0**

Figura 

- Girar y aflojar el tornillo con el desatornillador en el sentido contrario a las agujas del reloj.
- Abrir la cubierta del filtro.
- Extraer el filtro plano de papel plegado.

Figura 

- Al extraer el filtro plano de papel plegado, taparlo inmediatamente con la bolsa suministrada y cerrar.

**N° referencia bolsa: 6.277-454.0**

- Eliminar el filtro plano de papel plegado usado en una bolsa cerrada que no deje salir el polvo de acuerdo con las normativas vigentes.
- Eliminar la suciedad caída en el lateral de aire limpio.
- Coloque el nuevo filtro plano de papel plegado.
- Cerrar la cubierta del filtro, se debe oír cómo encaja.
- Fijar el tornillo de la cubierta del filtro con un destornillador en el sentido de las agujas del reloj.

## Cambiar el saco filtrante de seguridad

### **⚠ Peligro**

*El polvo generado se debe transportar en recipientes que no dejen salir el polvo. No está permitido cambiarlo de recipiente. Llevar a cabo la eliminación de los desechos con contenido de asbesto de acuerdo a las directrices y normas para la eliminación de residuos.*

### **⚠ Peligro**

*La eliminación del depósito de polvo sólo puede ser realizada por personas cualificadas.*

#### Figura 13

- Cerrar la toma de aspiración, véase Aspiración de líquidos.
- Desbloquear y extraer el cabezal de aspiración.

#### Figura 14

- Doblar hacia arriba el saco filtrante de seguridad.

#### Figura 15

- Quitar la lámina protectora.
- Cerrar el saco filtrante protector con la lengüeta autoadhesiva.
- Extraer hacia atrás el saco filtrante de seguridad.

#### Figura 16

- Cerrar bien el orificio de conexión con el aspirador del saco filtrante de seguridad con la tapa de cierre.

#### Figura 17

- Cerrar la bolsa de filtro de seguridad con sujeta cables.
- Extraer la bolsa de filtro de seguridad.
- Limpiar el interior del recipiente con un paño húmedo.
- Eliminar la bolsa de filtro de seguridad en una bolsa cerrada que no deje salir el polvo de acuerdo con las normativas vigentes.

#### Figura 18

- Insertar una nueva bolsa de filtro de seguridad.

#### Figura 19

- Doblar el saco filtrante de seguridad por encima del depósito.
- Colocar y bloquear el cabezal de aspiración.

## Limpiar los electrodos

- Desbloquear y extraer el cabezal de aspiración.
- Limpiar los electrodos con un cepillo.
- Colocar y bloquear el cabezal de aspiración.

## Ayuda en caso de avería

### **⚠ Peligro**

*Antes de efectuar cualquier trabajo en el aparato, hay que desconectar de la red eléctrica.*

**Nota:** Si ocurre una avería (p.ej. rotura del filtro), se debe apagar inmediatamente el aparato. Antes de ponerlo de nuevo en marcha, se debe solucionar la avería.

## La turbina de aspiración no funciona

- Comprobar la clavija y el seguro del suministro de corriente.
- Comprobar el cable, enchufe, electrodos y la clavija del enchufe del aparato.
- Conexión del aparato

## La turbina de aspiración se desconecta

- Vacíe el recipiente.

## La turbina de aspiración no funciona tras vaciar el recipiente

- Apagar el aparato, esperar 5 segundos y volver a encender tras 5 segundos.
- Limpiar los electrodos y el espacio entre los electrodos con un cepillo.

### **La capacidad de aspiración disminuye**

- Eliminar las obstrucciones de la boquilla, tubo o manguera de aspiración o el filtro plano de papel plegado.
- Cambiar el saco filtrante de seguridad.
- Encajar correctamente la cubierta del filtro.
- Cambiar el filtro plano de papel plegado.

### **Pérdida de polvo durante la aspiración**

Figura 

- Comprobar/corregir la posición de montaje del filtro plano de papel plegado.
- Cambiar el filtro plano de papel plegado.

### **El sistema automático de desconexión (aspiración en húmedo) no arranca**

- Limpiar los electrodos y el espacio entre los electrodos con un cepillo.
- Controlar el nivel del líquido no conductor de electricidad permanentemente.

### **La bocina suena**

- Colocar el interruptor de rosca en el corte trasversal de la manguera de aspiración correcto.
- Si el saco filtrante de seguridad está llena y si no se supera el flujo de corriente mínimo, se debe cambiar.

### **La limpieza automática de filtro no funciona**

- La manguera de aspiración no está no conectada

### **La limpieza automática de filtro no se puede apagar**

- Avisar al servicio técnico.

### **La limpieza automática de filtro no se puede encender**

- Avisar al servicio técnico.

## **Eliminación de desechos**

Se debe eliminar el aparato de acuerdo con las normativas vigentes cuando caduque.

## **Garantía**

En todos los países rigen las condiciones de garantía establecidas por nuestra empresa distribuidora. Las averías del aparato serán subsanadas gratuitamente dentro del periodo de garantía, siempre que se deban a defectos de material o de fabricación. En un caso de garantía, le rogamos que se dirija con el comprobante de compra al distribuidor donde adquirió el aparato o al servicio al cliente autorizado más próximo a su domicilio.

## **Accesorios y piezas de repuesto**

- Sólo deben emplearse accesorios y piezas de repuesto originales o autorizados por el fabricante. Los accesorios y piezas de repuesto originales garantizan el funcionamiento seguro y sin averías del aparato.
- Podrá encontrar una selección de las piezas de repuesto usadas con más frecuencia al final de las instrucciones de uso.
- En el área de servicios de [www.kaercher.com](http://www.kaercher.com) encontrará más información sobre piezas de repuesto.

# Declaración de conformidad CE

Por la presente declaramos que la máquina designada a continuación cumple, tanto en lo que respecta a su diseño y tipo constructivo como a la versión puesta a la venta por nosotros, las normas básicas de seguridad y sobre la salud que figuran en las directivas comunitarias correspondientes. La presente declaración perderá su validez en caso de que se realicen modificaciones en la máquina sin nuestro consentimiento explícito.

**Producto:** aspirador en húmedo/seco

**Modelo:** 1.145-xxx

**Directivas comunitarias aplicables**

2006/42/CE (+2009/127/CE)

2004/108/CE

**Normas armonizadas aplicadas**

EN 55014-1: 2006+A1: 2009+A2: 2011

EN 55014-2: 1997+A1: 2001+A2: 2008

EN 60335-1

EN 60335-2-69

EN 61000-3-2: 2006+A1: 2009+A2: 2009

EN 61000-3-3: 2008

EN 62233: 2008

**Normas nacionales aplicadas**

TRGS 519

## 5.957-661

Los abajo firmantes actúan con plenos poderes y con la debida autorización de la dirección de la empresa.



H. Jenner  
CEO



S. Reiser  
Head of Approbation

Persona autorizada para la documentación:

S. Reiser

Alfred Kärcher GmbH & Co. KG

Alfred-Kärcher-Str. 28 - 40

71364 Winnenden (Germany)

Tele.: +49 7195 14-0



Fax: +49 7195 14-2212

Winnenden, 2013/03/01

## Datos técnicos

		<b>NT 45/1 Tact Te H</b>
Tensión de red	V	220-240
Frecuencia	Hz	1~ 50/60
Potencia Máx.	W	1150
Potencial nominal	W	1000
Capacidad del depósito	l	43
Cantidad de líquido	l	30
Cantidad de aire (máx.)	m³/h	140
Depresión (máx.)	kPa (mbar)	22,0 (220)
Valor de conexión de potencia de las herramientas eléctricas	W	100-2200
Superficie del filtro plano de papel plegado	m²	0,6
Categoría de protección	--	IPX4
Clase de protección	--	I
Toma de tubo flexible de aspiración (C-DN/C-ID)	mm	35
Longitud x anchura x altura	mm	520 x 380 x 695
Peso de funcionamiento típico	kg	14,0
Temperatura ambiente	°C	-10...+40
Humedad relativa	%	30-90
<b>Valores calculados conforme a la norma EN 60335-2-69</b>		
Nivel de presión acústica $L_{pA}$	dB(A)	67
Inseguridad $K_{pA}$	dB(A)	1
Valor de vibración mano-brazo	m/s²	<2,5
Inseguridad K	m/s²	0,2

<b>Cable de conexión a la red</b>	H07RN-F 3x1,5 mm²	
	No. de pieza	Longitud del cable
EU	6.649-385.0	7,5 m

  Leia o manual de manual original antes de utilizar o seu aparelho. Proceda conforme as indicações no manual e guarde o manual para uma consulta posterior ou para terceiros a quem possa vir a vender o aparelho.

- Antes de colocar em funcionamento pela primeira vez é imprescindível ler atentamente as indicações de segurança n.º 5.956-249!
- A não-observância deste Manual de Instruções e dos avisos de segurança poderá levar a danos no aparelho e perigos tanto para o utilizador como para terceiros.
- No caso de danos provocados pelo transporte, informe imediatamente o revendedor.

## Índice

Proteção do meio-ambiente	PT	.. 1
Símbolos no Manual de Instruções	PT	.. 1
Utilização conforme o fim a que se destina a máquina	PT	.. 2
Elementos do aparelho	PT	.. 2
Símbolos no aparelho	PT	.. 2
Avisos de segurança	PT	.. 2
Colocação em funcionamento	PT	.. 3
Manuseamento	PT	.. 5
Transporte	PT	.. 6
Armazenamento	PT	.. 6
Conservação e manutenção	PT	.. 6
Ajuda em caso de avarias	PT	.. 8
Eliminação	PT	.. 9
Garantia	PT	.. 9
Acessórios e peças sobressalentes	PT	.. 9
Declaração de conformidade CE	PT	.. 10
Dados técnicos	PT	.. 11

## Proteção do meio-ambiente



Os materiais da embalagem são recicláveis. Não coloque as embalagens no lixo doméstico, envie-as para uma unidade de reciclagem.



Os aparelhos velhos contêm materiais preciosos e recicláveis e deverão ser reutilizados. Baterias, óleo e produtos similares não podem ser deitados fora ao meio ambiente. Por isso, elimine os aparelhos velhos através de sistemas de recolha de lixo adequados.

### Avisos sobre os ingredientes (REACH)

Informações actuais sobre os ingredientes podem ser encontradas em:

[www.kaercher.com/REACH](http://www.kaercher.com/REACH)

## Símbolos no Manual de Instruções

### **Perigo**

*Para um perigo eminente que pode conduzir a graves ferimentos ou à morte.*

### **Advertência**

*Para uma possível situação perigosa que pode conduzir a graves ferimentos ou à morte.*

### **Atenção**

*Para uma possível situação perigosa que pode conduzir a ferimentos leves ou danos materiais.*

## Utilização conforme o fim a que se destina a máquina



- O aspirador serve para limpar pavimentos ou paredes a seco e a húmido.
- Este aparelho é adequado para a aspiração de poeira seca não inflamável e tóxica em máquinas e aparelhos; classe de poeira H conforme EN 60 335–2–69:
- Após o emprego do aspirador de amianto em áreas enclausuradas no sentido do TRGS 519, o aspirador de amianto não pode voltar a ser empregue nas chamadas “áreas limpas”. Só são permitidas excepções se, previamente, o aspirador de amianto tiver sido totalmente descontaminado por um técnico especializado, segundo TRGS 519 n.º 2.7 (ou seja, não só a carcaça externa mas também, por exemplo, o recinto de refrigeração, recintos de montagem para equipamento eléctrico, os próprios equipamentos e meios operacionais, etc.). Isto deve ser registado por escrito e assinado pelo profissional.
- Este aparelho destina-se ao uso industrial, p.ex. em hotéis, escolas, hospitais, fábricas, lojas, escritórios e lojas à exploração.

## Elementos do aparelho

- 1 Eléctrodos
- 2 Tubo flexível de aspiração
- 3 Gancho de cabo
- 4 Saída do ar, ar de trabalho
- 5 Bloqueio da cabeça de aspiração
- 6 Roda
- 7 Entrada de ar, ar de refrigeração do motor
- 8 Cabeçote de aspiração
- 9 Rolo de guia
- 10 Estribo dos rolos de guia
- 11 Recipiente de sujidades
- 12 Bocal de aspiração
- 13 Luva de conexão
- 14 Bico para o chão
- 15 Tubo de aspiração

- 16 Interruptor rotativo para corte seccional do tubo flexível de aspiração
- 17 Pega para portar
- 18 Tampa do filtro
- 19 Parafuso da cobertura do filtro
- 20 Escala do corte seccional do tubo flexível de aspiração
- 21 Tubo curvado
- 22 Regulador de rotação para potência de aspiração (mín-máx)
- 23 Lâmpada de controlo
- 24 Tomada
- 25 Limpeza automática do filtro
- 26 Interruptor principal
- 27 Filtro de pregas
- 28 Limpeza do filtro
- 29 Suporte do bocal de chão
- 30 Suporte para bico de juntas
- 31 Suporte para tubos de aspiração
- 32 Cabo de rede
- 33 Placa de tipo

## Símbolos no aparelho

	Filtro de pregas	
	Nº de encomenda	6.904-242.0
	Saco de filtro de segurança	
	Nº de encomenda	6.904-264.0

## Avisos de segurança

### Perigo

- Quando o ar de exaustão for enviado novamente para o ambiente, e imprescindível existir uma gama suficiente de troca de ar ( $L$ ) no local. Para manter os valores-limite exigidos, o débito máximo de ar viciado não poderá ser superior a 50% do débito de ar fresco (volume da sala  $V_R$  x gama de troca de ar  $L_W$ ). Sem medidas especiais de ventilação é válido:  $L_W=1h^{-1}$ .

- O manuseamento do aparelho e das respectivas substâncias, incluindo a eliminação segura do material recolhido, só pode ser efectuado por funcionários devidamente instruídos e especializados.
- Esse aparelho contém poeira tóxica. Processos de esvaziamento e manutenção, incluindo a eliminação dos recipientes colectores de poeira, podem ser apenas realizados por pessoal especializado que use o respectivo equipamento de protecção necessário.
- Não operar o aparelho sem o sistema de filtração completo.
- As prescrições de segurança aplicáveis aos materiais empregues devem ser respeitadas.

## Colocação em funcionamento

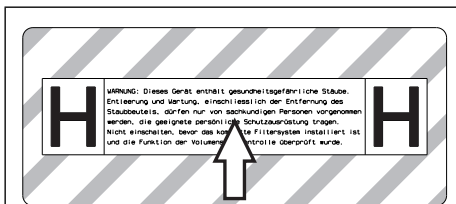

- ➔ Eventualmente colar o autocolante, no idioma oficial do seu país (incluído no volume de fornecimento), sobre o texto alemão no aparelho.

O aparelho permite dois modos de operação:

- 1 Operação de aspiração de poeira industrial (tomada não ocupada)
- 2 Operação de separação de pó (tomada ocupada)

- ➔ Ligar o tubo flexível de aspiração e, de acordo com o modo de operação escolhido, colocar o bocal de aspiração ou ligá-lo ao aparelho gerador de poeira.

### ⚠ Advertência

*Não aspirar sem elementos de filtragem, caso contrário o motor de aspiração será danificado e podem surgir riscos para a saúde através da emissão aumentada de poeira fina.*

## Buzina

A buzina apita sempre que a velocidade do ar descer abaixo dos 20 m/s.

**Aviso:** a buzina reage se for detectada uma baixa pressão.

- ➔ Ajustar o interruptor rotativo na secção transversal correcta da mangueira de aspiração.

## Sistema antiestático

Através do bocal de ligação à terra as cargas estáticas são desviadas. Deste modo é evitada a formação de faíscas e choques eléctricos com acessórios eléctricos condutores (opção).

## Aspirar a seco

- O aparelho está equipado com um saco de filtro de segurança com tampa de fechamento.

**N.º de encomenda do saco de filtro de segurança: 6.904-264.0 (5 unidades)**

**Aviso:** Com este aparelho podem ser aspiradas poeiras de todo o tipo até à classe H. A utilização de um saco colector de pó (ver n.º de encomenda em "Sistemas de filtro") está prescrita legalmente.

**Aviso:** O aparelho pode ser usado como aspirador de poeira industrial para aspiração e separação de poeira, em operação móvel, na aspiração de poeiras não inflamáveis com valores MAK (valor de concentração máxima no lugar de trabalho).

- Os filtros de dobras planas por utilizar só podem ser armazenados e transportados com a embalagem.

Figura **A**

- As lamelas do filtro de dobras planas não podem ser tocadas durante a montagem.

### ⚠ Advertência

*Durante a aspiração, o filtro de dobra plano e o saco de filtro de segurança nunca podem ser retirados.*



## Montagem do saco de filtro de segurança

→ Destruar e retirar o cabeçote de aspiração.

Figura B

→ Encaixar o saco de filtro de segurança.

Figura C

→ Colocar sobre o reservatório o saco de filtro de segurança.

→ Montar e travar o cabeçote de aspiração.

## Aspirar a húmido

### ⚠ Perigo

*Durante a aspiração a húmido não podem ser aspiradas poeiras nocivas para a saúde.*

### Montar os lábios de borracha

Figura D

→ Desmontar as tiras da escova.

→ Montar lábios de borracha.

**Aviso:** a parte estruturada dos lábios de borracha deve ser virada para fora.

### Fechar a ligação de aspiração

Figura E

→ Colocar a luva redutora sem folga na conexão de aspiração.

→ Inserir a luva redutora até ao encosto.

→ Fechar bem a conexão de aspiração com a luva redutora, dando uma volta à direita.

**Aviso:** o "fecho de baioneta" garante a precisão de ajuste.

### Retirar o saco de filtro de segurança

→ Destruar e retirar o cabeçote de aspiração.

Figura F

→ Virar do avesso o saco do filtro de segurança.

Figura G

→ Retirar a película de protecção.

→ Fechar o saco do filtro de segurança com tala autocolante.

→ Puxar o saco do filtro de segurança para fora pelo lado traseiro.

Figura H

→ Fechar a abertura da conexão de aspiração do saco do filtro de segurança com uma tampa de fecho.

Figura I

→ Fechar o saco de filtro de segurança com o agrupador de cabos.

→ Retirar o saco de filtro de segurança.

→ Limpar o interior do recipiente com um pano húmido.

→ Eliminar o saco de filtro de segurança num saco fechado e estanque à poeira, conforme as prescrições legais.

→ Montar e travar o cabeçote de aspiração.

– Na aspiração de sujidade húmida retirar sempre o saco de filtro de segurança.

### Generalidades

#### ⚠ Advertência

*Nunca retirar o filtro de pregas plano durante a aspiração.*

– Na aspiração de sujidade molhada com o bocal para almofadas ou para juntas e quando se aspira na sua maioria água a partir de um recipiente recomenda-se desligar a função "Limpeza automática do filtro".

– Ao atingir o nível de líquido máximo, o aparelho desliga automaticamente.

– **Com líquidos não conductíveis (por exemplo, emulsões de rectificação, óleos e graxas) o aparelho não se desliga quando o recipiente estiver cheio. O nível de enchimento deve ser permanentemente controlado e o recipiente esvaziado a tempo.**

– Após terminar a aspiração a húmido: limpar o filtro de pregas plano com o dispositivo de limpeza de filtros. Limpar os eléctrodos com uma escova. Limpar o recipiente com um pano húmido e secar.

## Conexão clipe

Figura J

A mangueira de aspiração está equipada com um sistema clipe. Todos os acessórios C-35/C-DN-35 podem ser conectados.

## Manuseamento

### Ligar a máquina

- Ligar a ficha de rede.
- Ligar o aparelho no interruptor principal.

### Ajustar a potência de aspiração

- Ajustar a potência de aspiração (mín-máx) no regulador rotativo.

### Trabalhar com ferramentas eléctricas

#### Perigo

*Perigo de ferimentos e de danos! A tomada só está destinada para a ligação directa de ferramentas eléctricas no aspirador. Qualquer outro tipo de utilização da tomada é inadmissível.*

- Inserir a ficha de rede da ferramenta eléctrica no aspirador.
- Ligar o aparelho no interruptor principal.

A lâmpada de controlo brilha, o aspirador encontra-se no modo standby.

**Aviso:** o aspirador é ligado e desligado automaticamente com a ferramenta eléctrica.

**Aviso:** o aspirador apresenta um retardamento inicial de 0,5 segundos e um período de funcionamento por inércia de 15 segundos.

**Aviso:** os dados de ligação e de potência das ferramentas eléctricas constam nos dados técnicos.

Figura 

- Adaptar a luva redutora à conexão da ferramenta eléctrica.

Figura 

- Retirar o tubo curvado do tubo flexível de aspiração.
- Ligar a luva redutora ao tubo flexível de aspiração.

Figura 

- Conectar a luva redutora à ferramenta eléctrica.

**Aviso:** as diferentes secções transversais do tubo flexível de aspiração são necessárias para possibilitar uma adaptação às secções transversais das conexões dos aparelhos de processamento.

- Ajustar o fluxo de volume mínimo através do interruptor rotativo para o corte seccional do tubo flexível de aspiração.

A escala indica a secção transversal do tubo flexível de aspiração.

**Aviso:** para a operação como separador de pó em operação móvel (aparelho de processamento encaixado no aspirador), a monitorização interna deve ser ajustada ao aparelho de processamento (gerador de poeira) conectado. Isso significa que, quando não se atinge um fluxo de volume mínimo de 20 m/s necessário para a aspiração, o utilizador deve ser alertado.

**Aviso:** os dados do fluxo de volume mínimo dependente da baixa pressão encontram-se na placa de tipo.

### Limpeza automática do filtro

O aparelho dispõe de um dispositivo inovador de limpeza do filtro, particularmente eficaz para poeira fina. Neste processo o filtro de pregas plano é automaticamente limpo por um jacto de ar (ruído pulsante) em intervalos de 15 segundos.

**Aviso:** a limpeza automática do filtro é ajustada de fábrica.

**Aviso:** a desactivação/activação da limpeza automática do filtro só é possível com o aparelho ligado.

- Desligar a limpeza automática do filtro:
  - accionar o interruptor. A lâmpada de controlo no interruptor apaga.
- Ligar a limpeza automática do filtro:
  - accionar novamente o interruptor. A lâmpada de controlo no interruptor brilha verde.

### Desligar o aparelho

- Desligar o aparelho no interruptor principal.
- Desligue a ficha da tomada.

## Sempre depois de utilizar a máquina

- Esvaziar o recipiente.
- Aspirar e esfregar o aparelho por dentro e por fora para limpá-lo (pano húmido).

## Guardar a máquina

### Figura N

- Guardar o tubo flexível do aspirador e o cabo de rede de acordo com a ilustração.
- Colocar o aparelho num local seco e tomar as medidas necessárias para evitar uma utilização por parte de pessoas não autorizadas.

## Transporte

### Atenção

*Perigo de ferimentos e de danos! Ter atenção ao peso do aparelho durante o transporte.*

No transporte do aparelho deve-se providenciar uma fixação segura.

As seguintes medidas devem ser providenciadas para o transporte isento de poeira do aparelho:

- Colocar a mangueira de aspiração com acessórios no saco de transporte fornecido. Fechar o saco de transporte.
- Fechar a ligação de aspiração, ver aspiração a húmido.
- Retirar o tubo de aspiração com o bico de juntas do apoio. Para transportar o aparelho deve-se agarrá-lo na pega e no tubo de aspiração.
- Durante o transporte em veículos, proteger o aparelho contra deslizos e tombamentos, de acordo com as directivas em vigor.

## Armazenamento

### Atenção

*Perigo de ferimentos e de danos! Ter atenção ao peso do aparelho durante o armazenamento.*

Este aparelho só pode ser armazenado em espaços fechados e cobertos.

## Conservação e manutenção

### ⚠ Perigo

*Desligar o aparelho e retirar a ficha de rede antes de efectuar quaisquer trabalhos no aparelho.*

As máquinas para eliminar poeiras são instalações de segurança para protecção ou eliminação de perigos no sentido de BGV A1.

- Se o utilizador levar a cabo a manutenção, o aparelho deve ser desmontado, limpo e a manutenção deve ser executada sem gerar perigo para o pessoal de manutenção e outras pessoas. As medidas de precaução adequadas incluem a desintoxicação antes da desmontagem. Tomar as medidas necessárias para uma ventilação forçada e filtrada no lugar onde é desmontado o aparelho assim como para a limpeza da superfície de manutenção e a protecção do pessoal.
- O aparelho deve ser desintoxicado por fora através do processo de aspiração de poeira e limpo ou tratado com um produto de vedação antes de ser retirado da área perigosa. Todas as peças do aparelho devem ser consideradas como contaminadas quando forem retiradas da área perigosa. Devem ser tomadas medidas adequadas para evitar uma distribuição do pó.
- Na execução de trabalhos de manutenção e de reparação devem ser eliminados todos os objectos contaminados que não podem ser limpos de forma satisfactoria. Os objectos deste tipo devem ser eliminados em sacos estanques, em concordância com as prescrições em vigor para eliminação de lixo deste tipo.
- A abertura de aspiração deve ser tapada com a luva redutora durante o transporte e a manutenção do aparelho.

### **⚠ Advertência**

Os dispositivos de segurança para a prevenção ou eliminação de perigos devem ser submetidos regularmente a manutenção. Isso significa que, pelo menos, uma vez por ano devem ser verificados pelo fabricante ou por uma pessoa instruída quanto à função técnica de segurança como, por exemplo, estanqueidade do aparelho, danificação do filtro, função dos dispositivos de controlo.

### **⚠ Perigo**

A eficácia da filtração do aparelho só pode ser testada através do método de ensaio especificado na norma EN 60 335-2-69 AA.22.201.2. Este ensaio deve ser efectuado, pelo menos, uma vez por ano ou mais vezes, se tal estiver especificado nos requisitos nacionais. Se o resultado do ensaio for negativo deve repeti-lo com um novo filtro de dobras planas.

**Aviso:** Os aspiradores industriais/descontaminadores devem ser sujeitos, pelo menos, uma vez por ano a trabalhos de manutenção e, eventualmente, reparados e controlados por um técnico especializado (qualificação segundo TRGS 519 n.º 5.4.3, parágr. 2). O relatório de controlo deve ser apresentado sempre que exigido.

### **Atenção**

*Perigo de danos! Não utilizar produtos de limpeza com silicone.*

- Os trabalhos simples de manutenção e conservação podem ser executados por conta própria.
- A superfície do aparelho e o interior do recipiente devem ser limpos regularmente com um pano húmido.

### **⚠ Perigo**

*Perigo devido a pó nocivo para a saúde. Durante os trabalhos de manutenção (p. ex. substituição de filtros) utilizar uma máscara de protecção respiratória P2 ou superior e roupa descartável.*

## **Mudar o filtro de pregas plano**

### **⚠ Perigo**

O pó recolhido deve ser transportado em recipientes estanques. Não é permitido transferir o conteúdo de um recipiente para outro. A eliminação de resíduos de amianto deve ser efectuada em conformidade com as prescrições e regulamentos para a eliminação de resíduos.

### **⚠ Advertência**

Não voltar a utilizar o elemento filtrante principal após a remoção do aparelho. Filtros montados fixos só podem ser substituídos por um profissional em áreas adequadas (por exemplo, nas chamadas estações de descontaminação).

### **N.º de encomenda dos filtros de dobras planas: 6.904-242.0**

Figura 

- Rodar parafuso com uma chave de fendas no sentido oposto ao dos ponteiros do relógio e soltar.
- Abrir a cobertura do filtro.
- Retirar o filtro de pregas.

Figura 

- Na retirada do filtro de dobras planas, embalá-lo e fechá-lo imediatamente no saco fornecido em conjunto.

### **N.º de encomenda dos sacos: 6.277-454.0**

- Eliminar o elemento de pregas usado num saco fechado e estanque, conforme as prescrições legais.
- Retirar a sujidade acumulada no lado de ar puro.
- Inserir um novo saco de pregas.
- Fechar a cobertura do filtro; deve engatar de forma audível.
- Fixar o parafuso da cobertura do filtro com chave de fendas no sentido dos ponteiros do relógio.

## Trocar o saco de filtro de segurança

### **⚠ Perigo**

*O pó recolhido deve ser transportado em recipientes estanques. Não é permitido transferir o conteúdo de um recipiente para outro. A eliminação de resíduos de amianto deve ser efectuada em conformidade com as prescrições e regulamentos para a eliminação de resíduos.*

### **⚠ Perigo**

*O descarte do reservatório de coleta de pó só pode ser feito por pessoas instruídas.*

#### Figura **E**

- Fechar a ligação de aspiração, ver aspiração a húmido.
- Destruar e retirar o cabeçote de aspiração.

#### Figura **F**

- Virar do avesso o saco do filtro de segurança.

#### Figura **G**

- Retirar a película de protecção.
- Fechar o saco do filtro de segurança com tala autocolante.
- Puxar o saco do filtro de segurança para fora pelo lado traseiro.

#### Figura **H**

- Fechar a abertura da conexão de aspiração do saco do filtro de segurança com uma tampa de fecho.

#### Figura **I**

- Fechar o saco de filtro de segurança com o agrupador de cabos.
- Retirar o saco de filtro de segurança.
- Limpar o interior do recipiente com um pano húmido.
- Eliminar o saco de filtro de segurança num saco fechado e estanque à poeira, conforme as prescrições legais.

#### Figura **J**

- Encaixar um novo saco de filtro de segurança.

#### Figura **K**

- Colocar sobre o reservatório o saco de filtro de segurança.
- Montar e travar o cabeçote de aspiração.

## Limpar os eléctrodos

- Destruar e retirar o cabeçote de aspiração.
- Limpar os eléctrodos com uma escova.
- Montar e travar o cabeçote de aspiração.

## Ajuda em caso de avarias

### **⚠ Perigo**

*Desligar o aparelho e retirar a ficha de rede antes de efectuar quaisquer trabalhos no aparelho.*

**Aviso:** se aparecer uma avaria (por exemplo, quebra de filtro), o aparelho deve ser desligado imediatamente. Antes de uma nova colocação em operação deve ser eliminada a avaria.

### **A turbina de aspiração não funciona**

- Verificar a tomada e o fusível da alimentação eléctrica.
- Verificar o cabo de rede, ficha, eléctrodos e a tomada do aparelho.
- Ligar o aparelho.

### **A turbina de aspiração desliga**

- Esvaziar o recipiente.

### **A turbina de aspiração não torna a arrancar depois de esvaziar o recipiente**

- Desligar o aparelho e esperar 5 segundos; religar após 5 segundos.
- Limpar os eléctrodos e o espaço entre os mesmos com uma escova.

### **A força de aspiração diminui**

- Retirar entupimentos do bocal de aspiração, tubo de aspiração, mangueira de aspiração ou filtro de dobras planas.
- Trocar o saco de filtro de segurança.
- Encaixar bem a cobertura do filtro.
- Mudar o filtro de pregas plano.

## Durante a aspiração sai pó

Figura 

- Verificar/corrigir o posicionamento correcto do filtro de pregas plano.
- Mudar o filtro de pregas plano.

## A desconexão automática (aspiração a húmido) não actua

- Limpar os eléctrodos e o espaço entre os mesmos com uma escova.
- Controlar permanentemente o nível de enchimento de líquidos electricamente não conductíveis.

## A buzina toca

- Ajustar o interruptor rotativo na secção transversal correcta da mangueira de aspiração.
- Com saco de filtro de segurança cheio e com fluxo de volume mínimo não atingido, o saco deve ser trocado.

## A limpeza automática do filtro não funciona

- Tubo flexível de aspiração não está conectado.

## A limpeza automática do filtro não desliga

- Avisar o serviço de assistência técnica.

## A limpeza automática do filtro não liga

- Avisar o serviço de assistência técnica.

## Eliminação

O aparelho deve ser eliminado no final da sua vida útil conforme as prescrições legais.

## Garantia

Em cada país vigem as respectivas condições de garantia estabelecidas pelas nossas Empresas de Comercialização. Eventuais avarias no aparelho durante o período de garantia serão reparadas, sem encargos para o cliente, desde que se trate dum defeito de material ou de fabricação. Em caso de garantia, dirija-se, munido do documento de compra, ao seu revendedor ou ao Serviço Técnico mais próximo.

## Acessórios e peças sobressalentes

- Só devem ser utilizados acessórios e peças de reposição autorizados pelo fabricante do aparelho. Acessórios e Peças de Reposição Originais - fornecem a garantia para que o aparelho possa ser operado em segurança e isento de falhas.
- No final das instruções de Serviço encontra uma lista das peças de substituição mais necessárias.
- Para mais informações sobre peças sobressalentes, consulte na página [www.kaercher.com](http://www.kaercher.com) o ponto dos serviços.

# Declaração de conformidade CE

Declaramos que a máquina a seguir designada corresponde às exigências de segurança e de saúde básicas estabelecidas nas Directivas CE por quanto concerne à sua concepção e ao tipo de construção assim como na versão lançada no mercado. Se houver qualquer modificação na máquina sem o nosso consentimento prévio, a presente declaração perderá a validade.

**Produto:** Aspirador húmido e seco

**Tipo:** 1.145-xxx

**Respectivas Directrizes da CE**

2006/42/CE (+2009/127/CE)

2004/108/CE

**Normas harmonizadas aplicadas**

EN 55014-1: 2006+A1: 2009+A2: 2011

EN 55014-2: 1997+A1: 2001+A2: 2008

EN 60335-1

EN 60335-2-69

EN 61000-3-2: 2006+A1: 2009+A2: 2009

EN 61000-3-3: 2008

EN 62233: 2008

**Normas nacionais aplicadas**

TRGS 519

**5.957-661**

Os abaixo assinados têm procuração para agirem e representarem a gerência.



H. Jenner

CEO



S. Reiser

Head of Approbation

Responsável pela documentação:

S. Reiser

Alfred Kärcher GmbH & Co. KG

Alfred-Kärcher-Str. 28 - 40

71364 Winnenden (Germany)

Tel.: +49 7195 14-0

Fax: +49 7195 14-2212



Winnenden, 2013/03/01

## Dados técnicos

		<b>NT 45/1 Tact Te H</b>
Tensão da rede	V	220-240
Frequência	Hz	1~ 50/60
Potência máx.	W	1150
Potência nominal	W	1000
Conteúdo do recipiente	l	43
Quantidade de enchimento do líquido	l	30
Volume de ar (máx.)	m³/h	140
Subpressão (máx.)	kPa (mbar)	22,0 (220)
Valor da potência instalada das ferramentas eléctricas	W	100-2200
Superfície do filtro de pregas plano	m²	0,6
Tipo de protecção	--	IPX4
Classe de protecção	--	I
Ligação do tubo flexível de aspiração (C-DN/C-ID)	mm	35
Comprimento x Largura x Altura	mm	520 x 380 x 695
Peso de funcionamento típico	kg	14,0
Temperatura ambiente	°C	-10...+40
Humidade relativa no ar	%	30-90
<b>Valores obtidos segundo EN 60335-2-69</b>		
Nível de pressão acústica $L_{pA}$	dB(A)	67
Insegurança $K_{pA}$	dB(A)	1
Valor de vibração mão/braço	m/s²	<2,5
Insegurança K	m/s²	0,2

<b>Cabo de rede</b>	H07RN-F 3x1,5 mm²	
	Refª	Comprimento do cabo
EU	6.649-385.0	7,5 m





  Læs original brugsanvisning inden første brug, følg anvisningerne og opbevar vejledningen til senere efterlæsning eller til den næste ejer.

- Inden første ibrugtagelse skal betjeningsvejledningen og sikkerhedsanvisningerne nr. 5.956-249 læses!
- Hvis driftsvejledningen og sikkerhedsanvisningerne ikke overholdes, kan der opstå skader på apparatet og risici for brugeren og andre personer.
- Ved transportskader skal forhandleren informeres omgående.

## Indholdsfortegnelse

Miljøbeskyttelse . . . . .	DA . . . 1
Symbolerne i driftsvejledningen	DA . . . 1
Bestemmelsesmæssig, anvendelse . . . . .	DA . . . 2
Maskinelementer . . . . .	DA . . . 2
Symboler på maskinen . . . . .	DA . . . 2
Sikkerhedsanvisninger . . . . .	DA . . . 2
Ibrugtagning . . . . .	DA . . . 3
Betjening . . . . .	DA . . . 4
Transport . . . . .	DA . . . 5
Opbevaring . . . . .	DA . . . 5
Pleje og vedligeholdelse . . . . .	DA . . . 6
Hjælp ved fejl . . . . .	DA . . . 7
Bortskaffelse . . . . .	DA . . . 8
Garanti . . . . .	DA . . . 8
Tilbehør og reservedele . . . . .	DA . . . 8
EU-overensstemmelseserklæring . . . . .	DA . . . 9
Tekniske data . . . . .	DA . . 10

## Miljøbeskyttelse

	Emballagen kan genbruges. Smid ikke emballagen ud sammen med det almindelige husholdningsaffald, men aflever den til genbrug.
	Udtjente apparater indeholder værdifulde materialer, der kan og bør afleveres til genbrug. Batterier, olie og lignende stoffer er ødelæggende for miljøet. Aflever derfor udtjente apparater på en genbrugsstation eller lignende.

### Henvisninger til indholdsstoffer (REACH)

Aktuelle oplysninger til indholdsstoffer finder du på:

[www.kaercher.com/REACH](http://www.kaercher.com/REACH)

## Symbolerne i driftsvejledningen

### **Risiko**

*En umiddelbar truende fare, som kan føre til alvorlige personskader eller død.*

### **Advarsel**

*En muligvis farlig situation, som kan føre til alvorlige personskader eller til død.*

### **Forsigtig**

*En muligvis farlig situation, som kan føre til personskader eller til materialeskader.*

## Bestemmelsesmæssig, anvendelse

- Maskinen er til våd- og tørrensning af gulvflader og vægge.
- Apparatet er egnet til udsugning af tørt, ikke brændbart, sundhedsskadelig støv fra maskiner og apparater; støvklasse H iht. EN 60 335-2-69:
- Efter brugen af asbestsugeren i det aflukkede område med hensyn til TRSG 519, må asbestsugeren ikke længere bruges i det såkaldte "hvide område" (områder der ikke er kontamineret). Undtagelser er kun tilladt, hvis asbestsugeren forud fuldstændigt blev dekontamineret af en specialist ifølge TRGS 519 nr. 2.7 (dvs. ikke kun det ydre, men f.eks. også kølerummet, rum til el-materialer, materialerne selv, osv.). Det skal rapporteres og underskrives af specialisten.
- Denne maskine er egnet til erhvervs-mæssig brug, f.eks. på hoteller, skoler, sygehuse, fabrikker, butikker, kontorer og udlejningsvirksomheder.

## Maskielementer

- 1 Elektroder
- 2 Sugelangse
- 3 Kabelkrog
- 4 Luftudtag, arbejdsluft
- 5 Sugehovedets låsemekanisme
- 6 Hjul
- 7 Luftindtag, motor-køleluft
- 8 Sugehoved
- 9 Styringsrulle
- 10 Styrerullebøjle
- 11 Snavsbeholder
- 12 Sugestuds
- 13 Tilslutningsmuffe
- 14 Gulvmundstykke
- 15 Sugerør
- 16 Drejekontakt til sugelangens diameter
- 17 Bæregreb
- 18 Filterdæksel
- 19 Skrue på filterafdækning

- 20 Skala til sugelangens diameter
- 21 Bøjet rørstykke
- 22 Drejeregulator til sugeeffekt (min-max)
- 23 Kontrollampe
- 24 Stikkontakt
- 25 Automatisk filterrensning
- 26 Hovedafbryder
- 27 Fladt foldefilter
- 28 Rengøring af filter
- 29 Holder til gulvdysse
- 30 Holder til fugedysen
- 31 Holder til sugerør
- 32 Netkabel
- 33 Typeskilt

## Symboler på maskinen

	Fladt foldefilter	
	Bestillingsnr.	6.904-242.0
	Sikkerhedsfiltersæk	
	Bestillingsnr.	6.904-264.0

## Sikkerhedsanvisninger

### Risiko

- Hvis returluften føres tilbage i rummet, skal der være en tilstrækkelig høj luftskifferate L i lokalet. For at overholde de påkrævede grænseværdier, må den tilbageførte volumenstrøm max.. udgøre 50 % af friskluftvolumenstrømmen (rumvolumen  $V_R$  x luftskifferate  $L_S$ ). Uden særlige udluftningstiltag gælder følgende:  $L_S=1h^{-1}$ .
- Brug af apparatet og stofferne, for hvilke apparatet skal anvendes, inklusive den sikre metode til at bortskaffe de op-sugede materialer, må kun gennemføres af trænet personale.
- Dette apparat indeholder sundhedsfarligt støv. Tømning og vedligeholdelse, inkl. fjernelse af støvopsamlingsbeholdere, skal altid udføres af fagfolk iført korrekt sikkerhedsudstyr.

- Apparatet må ikke anvendes uden et komplet filtersystem.
- De anvendelige sikkerhedsregler til materialerne, som skal behandles, skal overholdes.

## Ibrugtagning

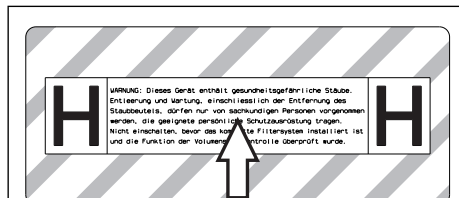

- ➔ Træk evt. klistermærket i det tilsvarende sprog fra den vedlagte ark og klæb det fast over den tyske tekst på maskinen.

Apparatet har 2 driftsarter:

- 1 Industristøvsugerfunktion (stikkontakt ikke i brug)
  - 2 Afsugerfunktion (stikkontakt i brug)
- ➔ Slut sugeslangen til, og forsyn den enten med afsugningsdyse eller slut den til den støvproducerende maskine.

### ⚠ Advarsel

*Der må kun suges, når alle filterelementer er monteret, da sugemotoren i modsat fald beskadiges, og der opstår sundhedsfare pga. øget afgivelse af fint støv!*

## Signalhorn

Signalhornet høres, hvis lufthastigheden synker under 20 m/s.

**Bemærk:** Hornet reagerer på undertryk.

- ➔ Sæt drejekontakten til den korrekte sugeslangediameter.

## Antistatisk system

Ved hjælp af det jordede tilslutningsstykke bliver statiske ladninger bortledt. På denne måde forhindres dannelsen af gnister og strømstød med stømledende tilbehør (option).

## Tørsugning

- Apparatet er udstyret med en sikkerhedsfiltersæk med låg.

**Bestillingsnr. sikkerhedsfiltersæk: 6.904-264.0 (5 styk)**

**Bemærk:** Dette apparat er egnet til udsugning af alle typer støv indtil støvklasse H. Brugen af en sikkerhedsfiltersæk (bestillingsnummer se "Filtersystemer") er forskrevet af lovgiveren.

**Bemærk:** Apparatet er egnet som industristøvsuger til opsugning og som afsuger til mobil funktion til afsugning af tørt, ikke brændbart støv med MAK-værdier.

- Ikke brugte flade foldefilter må kun opbevares og transporteres i pakken (æskes).

Figur

- Lamellerne af det flade foldefilter må ikke berøres ved monteringen.

### ⚠ Advarsel

*Under sugningen må det flade foldefilter og sikkerhedsfiltersækken aldrig fjernes.*

### Montering sikkerhedsfiltersæk

- ➔ Tag sugehovedet ud af indgreb og tag det af.

Figur

- ➔ Sæt sikkerhedsfiltersækken på.

Figur

- ➔ Slå sikkerhedsfiltersækken om beholderen.
- ➔ Sæt sugehovedet på og lås det fast.

## Vådsugning

### ⚠ Risiko

*Ved vådsugning må der ikke indsuges sundhedsfarligt støv.*

### Montering af gummilæber

Figur

- ➔ Afmontere børstestrimlen.
- ➔ Montere gummilæberne.

**Bemærk:** Struktursiden på gummilæberne skal peges udad.

## Luk sugetilslutningen

Figur 

- Sæt tilslutningsmuffen i sugetilslutningen, så den passer præcist.
- Skub tilslutningsmuffen ind til anslag.
- Luk sugetilslutningen med tilslutningsmuffen ved at dreje højre om.

**Bemærk:** "Bajonettilslutningen" gør, at tilslutningen passer perfekt.

## Fjerne sikkerhedsfiltersækken

- Tag sugehovedet ud af indgreb og tag det af.

Figur 

- Slå sikkerhedsfiltersækken op.

Figur 

- Fjern beskyttelsesfolien.
- Luk sikkerhedsfiltersækken med selvklisterende lap.
- Træk sikkerhedsfiltersækken tilbage.

Figur 

- Sikkerhedsfiltersækkens sugetilslutningsåbning låses tæt med låget.

Figur 

- Sikkerhedsfiltersækken lukkes godt med den vedlagte kabelbinder.
- Tag sikkerhedsfiltersækken ud.
- Beholderen rengøres indvendigt med en fugtig klud.
- Sikkerhedsfiltersækken skal bortskaffes i en støvtæt lukket pose iht. de gældende bestemmelser.
- Sæt sugehovedet på og lås det fast.
- Sikkerhedsfiltersækken skal altid fjernes, når der opsuges våd snavs.

## Generelt

### **Advarsel**

*Under sugningen må det flade foldefilter aldrig fjernes.*

- Ved opsugning af våd snavs med møbel- eller fugemundstykket, eller hvis der fortrinsvis suges vand op af en beholder, anbefales det at slå funktionen "Automatisk filterrengøring" fra.
- Når det maksimale væskniveau er nået, slukker apparatet automatisk.

- Ved ikke ledende væsker (f.eks. bo-reemulsion, olie og fedt) slukker apparatet ikke, når beholderen er fuld. **Påfyldningsniveauet skal konstant kontrolleres, og beholderen tømmes i god tid.**
- Efter opsugning af våd snavs er afsluttet: Rens det flade foldefilter med filterrensningen. Rens elektroderne med en børste. Rens beholderen med en fugtet klud og tør beholderen.

## Klipforbindelse

Figur 

Sugeslangen er udstyret med et klipsystem. Alle C-35/C-DN-35 tilbehørsdele kan tilsluttes.

## Betjening

### Tænd for maskinen

- Sæt netstikket i.
- Tænd maskinen med hovedafbryderen.

### Indstil sugeeffekt

- Sugeeffekten (min-maks) kan indstilles på regulatoren.

### Arbejde med el-værktøjer

#### **Risiko**

*Fare for person- og materialeskader! Stikdåsen er kun beregnet til direkte tilslutning af el-værktøjer til sugeren. Et hvert andet brug af stikdåsen er forbudt.*

- Sæt el-værktøjets netstik i sugeren.
- Tænd maskinen med hovedafbryderen. Kontrollampen lyser, sugeren er i standby-modus.

**Bemærk:** Sugeren tændes og slukkes automatisk sammen med el-værktøjet.

**Bemærk:** Sugeren har en startforsinkelse på op til 0,5 sekunder og et efterløb på op til 15 sekunder.

**Bemærk:** El-værktøjernes effektilslutningsdata, se tekniske data.

Figur 

- Tilpas tilslutningsmuffen til el-værktøjets tilslutning.

#### Figur

- Fjern det bøjede rørstykke på sugeslangen.
- Monter tilslutningsmuffen på sugeslangen.

#### Figur

- Slut tilslutningsmuffen til el-værktøjet.

**Bemærk:** De forskellige sugeslangediametre er nødvendige for at muliggøre tilpasningen til bearbejdningsapparaternes tilslutningstværsnit.

- Indstil min. volumenstrøm på drejekontakten til sugeslangens diameter.

Skalaen viser sugeslangens diameter.

**Bemærk:** Ved brug som afsuger til mobil funktion (bearbejdningsapparatet er sat i sugeren) skal den indbyggede overvågning tilpasses det tilsluttede bearbejdningsapparat (støvproducerende apparat). Det vil sige, hvis den til udsugningen nødvendige min. volumenstrøm kommer under 20 m/s, skal brugeren advares.

**Bemærk:** Angivelserne vedr. min. volumenstrømmen i forhold til vakuummet fremgår af typeskiltet.

### Automatisk filterrengøring

Sugeren er udstyret med et nyudviklet filterrengøringsystem, særdeles effektivt til fint støv. Derved rengøres det flade foldefilter hver 15. sekund automatisk med et luftstød (pulserende lyd).

**Bemærk:** Den automatiske filterrengøring er slået til fra fabrikens side.

**Bemærk:** Den automatiske filterrengøring kan slås til/fra, når maskinen er tændt.

- Sådan slås den automatiske filterrengøring fra:
  - Tryk på kontakten. Kontrollampen i kontakten slukkes.
- Sådan slås den automatiske filterrengøring til:
  - Tryk gentagne gange på kontakten. Kontrollampen i kontakten lyser grøn.

### Sluk for maskinen

- Sluk maskinen med hovedafbryderen.
- Træk netstikket ud.

### Efter hver brug

- Tøm beholderen
- Maskinen rengøres indvendigt og udvendigt ved at støvsuge den og tørre den af med en fugtet klud.

### Opbevaring af damprenseren

#### Figur

- Sugelang og netkablet opbevares ifølge figuren.
- Opbevar maskinen i et tørt rum og sørg for at sikre den mod uvedkommendes brug.

## Transport

### Forsigtig

*Fare for person- og materialeskader! Hold øje med maskinens vægt ved transporten.* Ved transport af apparatet skal der sørges for en sikker fastspænding.

Følgende foranstaltninger er nødvendige for en støvfri transport af apparatet:

- Læg sugeslangen med tilbehør i den medleverede transportsæk. Luk transportsækken.
- Luk sugetilslutningen, se vådsugning.
- Fjern sugerøret med gulvdysen fra holderen. Hold maskinen fast på håndtaget og sugerøret hvis den skal løftes.
- Ved transport i biler skal renseren fastspændes i.h.t. gældende love.

## Opbevaring

### Forsigtig

*Fare for person- og materialeskader! Hold øje med maskinens vægt ved opbevaring.* Denne maskine må kun opbevares indendørs.

## Pleje og vedligeholdelse

### ⚠ Risiko

Træk netstikket og afbryd maskinen inden der arbejdes på maskinen.

Støvfjernende maskiner er sikkerhedsanordninger til forebyggelse eller afhjælpning af farer iht. gældende sikkerhedskrav.

- Brugerens vedligeholdelse kræver, at apparatet skilles ad, rengøres og vedligeholdes, såfremt dette er muligt uden, at der opstår fare for servicepersonalet og andre personer. Passende forsigtighedstiltag omfatter afgiftning inden afmonteringen. Sørg for, at etablere lokalt filtreret tvangsudluftning på det sted, hvor apparatet skilles ad. Sørg endvidere for at rengøre vedligeholdelsesfladen, og at personalet er udstyret med passende beskyttelsesudstyr.
- Apparatets yderside skal afgiftes ved støvsugning og tørres af eller behandles med tætningsmiddel, før det tages ud af det farlige område. Alle dele af apparatet skal behandles som værende forurenede, når de tages ud af det farlige område. Egnede foranstaltninger skal foretages for at undgå en fordeling af støv.
- Når der udføres service- og reparationsarbejder skal alle forurenede genstande, der ikke kan rengøres tilfredsstillende, smides væk. Sådanne genstande skal bortskaffes i støvtæt lukkede poser iht. til de gældende bestemmelser for bortskaffelse af sådant affald.
- Luk sugeåbningen med en tilslutningsmuffe ved transport og vedligeholdelse af apparatet.

### ⚠ Advarsel

Sikkerhedsindretninger til prævention af farer, skal vedligeholdes i regelmæssige intervaller. Dvs., kontrolleres mindst en gang om året af producenten eller en trænet person med hensyn til alle sikkerhedstekniske funktioner, f.eks. apparatets tæthed, skader på filteret, funktion af kontrolindretninger.

### ⚠ Risiko

Effektiviteten af apparatets filtrering kan afprøves via en afprøvningsprocedure, som nærmere defineret i EN 60 335-2-69 AA.22.201.2. Denne afprøvning skal gennemføres mindst en gang om året eller oftere, hvis det kræves fra de nationale myndigheder. Hvis afprøvningsresultatet er negativt, skal afprøvningen gentages med et nyt flad foldefilter.

**Bemærk:** Industristøvsugere/opsugere skal vedligeholdes efter behov, dog mindst en gang om året, og i givet fald istandsættes og kontrolleres af en sagkyndig person (kvalificering iht. TRGS 519 nr. 5.4.3, afsnit 2). Kontrolresultatet skal vises på forlængende.

### Forsigtig

Risiko for beskadigelse! Brug ikke silikoneholdige rengøringsmidler til rengøringen.

- Enkle vedligeholdelsesarbejder kan De selv udføre.
- Apparatets overflade og indersiden af beholderen bør jævnligt rengøres med en fugtig klud.

### ⚠ Risiko

Risiko på grund af sundhedsfarligt støv. Ved vedligeholdelsesarbejder (f.eks. filter-skift) skal de altid bruges en beskyttelsesmaske P2 eller højere og engangsbeklædning.

## Udskiftning af det flade foldefilter

### ⚠ Risiko

Støv skal transporteres i støvtætte beholdere. En omfyldning er ikke tilladt. Bortskaffelse af asbestholdige affald skal gennemføres ifølge forskrifterne og bestemmelserne.

### ⚠ Advarsel

Hovedfilterelementet må ikke benyttes mere, når det er taget ud af apparatet.

Fast integrerede filter må kun udskiftes i velegnede områder (f.eks. såkaldte dekontamineringsstationer) af en specialist.

**Bestillingsnr. flade foldefilter: 6.904-242.0**

Figur 

- Skru skruen imod uret med en skrue-trækker og løs skruen.
- Åbn filterafdækningen.
- Fjern det flade foldefilter.

Figur 

- Hvis det flade foldefilter trækkes ud, skal det omgående sættes i den medleverede pose og lukkes.

**Bestillingnr. pose: 6.277-454.0**

- Det udtjente filterelement skal bortskaffes i en støvtæt lukket pose iht. de gældende bestemmelser.
- Fjern evt. snavs på renluftsiden.
- Sæt et nyt fladt foldefilter i.
- Luk filterafdækningen. Den skal gå hørbart i indgreb.
- Filterafdækningens skrue skrues fast med uret vha. en skruetrækker

### Udskifte sikkerhedsfiltersækken

 **Risiko**

*Støv skal transporteres i støvtætte beholdere. En omfyldning er ikke tilladt. Bortskaffelse af asbestholdige affald skal gennemføres ifølge forskrifterne og bestemmelserne.*

 **Risiko**

*Bortskaffelse af støvsamlingsbeholderen må kun gennemføres af trænedede personer.*

Figur 

- Luk sugetilslutningen, se vådsugning.
- Tag sugehovedet ud af indgreb og tag det af.

Figur 

- Slå sikkerhedsfiltersækken op.

Figur 

- Fjern beskyttelsesfolien.
- Luk sikkerhedsfiltersækken med selvklisterende lap.
- Træk sikkerhedsfiltersækken tilbage.

Figur 

- Sikkerhedsfiltersækkens sugetilslutningsåbning låses tæt med låget.

Figur 

- Sikkerhedsfiltersækken lukkes godt med den vedlagte kabelbinder.

- Tag sikkerhedsfiltersækken ud.
- Beholderen rengøres indvendigt med en fugtig klud.
- Sikkerhedsfiltersækken skal bortskaffes i en støvtæt lukket pose iht. de gældende bestemmelser.

Figur 

- Sæt ny sikkerhedsfiltersæk på.

Figur 

- Slå sikkerhedsfiltersækken om beholderen.
- Sæt sugehovedet på og lås det fast.

### Rengøring af elektroder

- Tag sugehovedet ud af indgreb og tag det af.
- Rens elektroderne med en børste.
- Sæt sugehovedet på og lås det fast.

### Hjælp ved fejl

 **Risiko**

*Træk netstikket og afbryd maskinen inden der arbejdes på maskinen.*

**Bemærk:** Hvis der opstår en fejl (f.eks. filterbrud), skal der omgående slukkes for maskinen. Fejlen skal afhjælpes, inden maskinen tages i brug igen.

### Sugeturbine virker ikke

- Kontroller stikdåsen og strømforsynings sikring.
- Kontroller strømledningen, netstikket og maskinens elektroder og stikdåser.
- Tænd for maskinen.

### Sugeturbinen slukker

- Tøm beholderen

### Sugeturbinen starter ikke igen efter tømning af beholderen

- Sluk for apparatet, vent i 5 sekunder, og tænd igen.
- Rengør elektroderne samt mellemrummet mellem elektroderne med en børste.

## Nedsat sugeevne

- Fjern forstoppelser fra dysen, sugerør, sugeslangen eller det flade foldefilter.
- Udskifte sikkerhedsfiltersækken.
- Sørg for, at filterafdækningen går rigtigt i indgreb.
- Skift det flade foldefilter ud.

## Der strømmer støv ud under sugning

Figur 

- Kontroller/korriger placeringen af det flade foldefilter.
- Skift det flade foldefilter ud.

## Frakoblingsautomatikken (vådsugning) virker ikke

- Rengør elektroderne samt mellemrummet mellem elektroderne med en børste.
- Kontroller påfyldningsniveauet konstant ved væsker, der ikke er strømledende.

## Hornet kan høres

- Sæt drejekontakten til den korrekte sugeslangediameter.
- Når sikkerhedsfiltersækken er fuld, og det ikke længere er muligt at nå op på min. volumenstrøm, skal sækken skiftes ud.

## Automatisk filterrengøring fungerer ikke

- Sugeslange ikke tilsluttet.

## Den automatiske filterrengøring kan ikke slås fra

- Kontakt kundeservice.

## Den automatiske filterrengøring kan ikke slås til

- Kontakt kundeservice.

## Bortskaffelse

Når apparatet er udtjent, skal det bortskaffes iht. de gældende bestemmelser.

## Garanti

I de enkelte lande gælder de af vore forhandlere fastlagte garantibetingelser. Eventuelle fejl på apparatet afhjælpes gratis inden for garantien, såfremt fejlen kan tilskrives en materiale- eller produktionsfejl. Hvis De ønsker at gøre garantien gældende, bedes De henvende Dem til Deres forhandler eller nærmeste kundeservice medbringende kvittering for købet.

## Tilbehør og reservedele

- Der må kun anvendes tilbehør og reservedele, der er godkendt af producenten. Originaltilbehør og -reservedele er en garanti for, at maskinen kan fungere sikkert og uden fejl.
- Et udvalg over de reservedele som bruges meget ofte finder De i slutningen af betjeningsvejledningen
- Yderligere informationen om reservedele finder De under [www.kaercher.com](http://www.kaercher.com) i afsni "Service".



## EU-overensstemmelseserklæring

Hermed erklærer vi, at den nedenfor nævnte maskine i design og konstruktion og i den af os i handlen bragte udgave overholder de gældende grundlæggende sikkerheds- og sundhedskrav i EF-direktiverne. Ved ændringer af maskinen, der foretages uden forudgående aftale med os, mister denne erklæring sin gyldighed.

**Produkt:** Våd- og tørsuger

**Type:** 1.145-xxx

**Gældende EF-direktiver**

2006/42/EF (+2009/127/EF)

2004/108/EF

**Anvendte harmoniserede standarder**

EN 55014-1: 2006+A1: 2009+A2: 2011

EN 55014-2: 1997+A1: 2001+A2: 2008

EN 60335-1

EN 60335-2-69

EN 61000-3-2: 2006+A1: 2009+A2: 2009

EN 61000-3-3: 2008

EN 62233: 2008

**Anvendte tyske standarder**

TRGS 519

**5.957-661**

Undertegnede agerer på vegne af og med fuldmagt fra ledelsen.



H. Jenner  
CEO

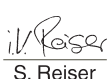

S. Reiser  
Head of Approval

Dokumentationsbefuldmægtiget:

S. Reiser

Alfred Kärcher GmbH & Co. KG

Alfred-Kärcher-Str. 28 - 40

71364 Winnenden (Germany)

Tlf.: +49 7195 14-0

Fax: +49 7195 14-2212

Winnenden, 2013/03/01

## Tekniske data

		<b>NT 45/1 Tact Te H</b>
Netspænding	V	220-240
Frekvens	Hz	1~ 50/60
Max. effekt	W	1150
Nominal ydelse	W	1000
Beholderindhold	l	43
Fyldmængde væske	l	30
Luftmængde (max.)	m <sup>3</sup> /h	140
Undertryk (max.)	kPa (mbar)	22,0 (220)
Tilslutningseffekt af el-værktøj	W	100-2200
Overflade af det flade foldefilter	m <sup>2</sup>	0,6
Kapslingsklasse	--	IPX4
Beskyttelsesklasse	--	I
Sugeslangetilslutning (C-DN/C-ID)	mm	35
Længde x bredde x højde	mm	520 x 380 x 695
Typisk driftsvægt	kg	14,0
Omgivelsestemperatur	°C	-10...+40
Relativ luftfugtighed	%	30-90
<b>Oplyste værdier ifølge EN 60335-2-69</b>		
Lydtryksniveau L <sub>pA</sub>	dB(A)	67
Usikkerhed K <sub>pA</sub>	dB(A)	1
Hånd-arm vibrationsværdi	m/s <sup>2</sup>	<2,5
Usikkerhed K	m/s <sup>2</sup>	0,2

<b>Netkabel</b>	H07RN-F 3x1,5 mm <sup>2</sup>	
	Partnr.	Kabellængde
EU	6.649-385.0	7,5 m



Før første gangs bruk av apparatet, les denne originale bruksanvisningen, følg den og oppbevar den for senere bruk eller for overlevering til neste eier.

- Det er tvingende nødvendig å lese sikkerhetsinstruksene nr. 5.956-249 før maskinen settes i drift!
- Hvis bruksanvisningen og sikkerhetsanvisningene ikke følges, kan dette medføre skader på apparatet og fare for brukeren og andre personer.
- Informer straks forhandleren ved transportskader.

## Innholdsfortegnelse

Miljøvern . . . . .	NO . . . 1
Symboler i bruksanvisningen . . . . .	NO . . . 1
Forskriftsmessig bruk . . . . .	NO . . . 1
Maskinorganer . . . . .	NO . . . 2
Symboler på maskinen . . . . .	NO . . . 2
Sikkerhetsanvisninger . . . . .	NO . . . 2
Ta i bruk . . . . .	NO . . . 3
Betjening . . . . .	NO . . . 4
Transport . . . . .	NO . . . 5
Lagring . . . . .	NO . . . 5
Pleie og vedlikehold . . . . .	NO . . . 5
Feilretting . . . . .	NO . . . 7
Avfallshåndtering . . . . .	NO . . . 8
Garanti . . . . .	NO . . . 8
Tilbehør og reservedeler . . . . .	NO . . . 8
EU-samsvarserklæring . . . . .	NO . . . 8
Tekniske data . . . . .	NO . . . 9

## Miljøvern

	Materialet i emballasjen kan resirkuleres. Ikke kast emballasjen i husholdningsavfallet, men lever den inn til resirkulering.
	Gamle apparater inneholder verdifulle materialer som kan resirkuleres. Disse bør leveres inn til gjenvinning. Batterier, olje og lignende stoffer må ikke komme ut i miljøet. Gamle maskiner skal derfor avhendes i egnede innsamlingsystemer.

### Anvisninger om innhold (REACH)

Aktuell informasjon om stoffene i innholdet finner du under:

[www.kaercher.com/REACH](http://www.kaercher.com/REACH)

## Symboler i bruksanvisningen

### **Fare**

*For en umiddelbar truende fare som kan føre til store personskader eller til død.*

### **Advarsel**

*For en mulig farlig situasjon som kan føre til store personskader eller til død.*

### **Forsiktig!**

*For en mulig farlig situasjon som kan føre til mindre personskader eller til materielle skader.*

## Forskriftsmessig bruk

- Denne maskinen er beregnet for våt- og tørr-rengjøring av gulv- og veggflater.
- Apparatet er ment for oppsuging av tørt, ikke helseskadelig støv fra maskiner og apparater, egnet for støvklasse H etter EN 60 335–2–69.

- Etter bruk av asbestsugeren i avlukket område som definert i TRGS 519 skal asbestsugeren ikke lenger brukes i såkalte hvite områder. Unntak er kun lovlig dersom asbestsugeren først er fullstendig dekontaminert av en sakkyndig i henhold til TRGS 519 Nr. 2.7 (dv. ikke bare utvendig hus, med også f.eks. kjølerom, rom for elektriske drivmidler, drivmidler selv etc.). Dette skal dokumenteres skriftlig og signeres av den sakkynndige.
- Denne maskinen egner seg til industrielt bruk, f.eks. i hoteller, skoler, sykehus, fabrikker, butikker, kontorer og utleiefirmaer.

## Maskinorganer

- 1 Elektroder
- 2 Sugelangse
- 3 Kabelkroker
- 4 Luftutløp, arbeidsluft
- 5 Låsing av sugehode
- 6 Hjul
- 7 Luftinntak, motor-kjøleluft
- 8 Sugehode
- 9 Styrrulle
- 10 Styrehjulsbøyle
- 11 Smussbeholder
- 12 Sugestusser
- 13 Tilkoblingsmuffe
- 14 Gulvmunnstykke
- 15 Sugerør
- 16 Dreiebryter for sugelangse-tverrsnitt
- 17 Bærehåndtak
- 18 Filterdeksel
- 19 Skrue på filterdeksel
- 20 Skala for sugelangse-tverrsnitt
- 21 Bøyd rørstykke
- 22 Dreieregulator for sugeeffekt (min-max)
- 23 Kontrolllampe
- 24 Stikkontakt
- 25 Automatisk filterrensing
- 26 Hovedbryter
- 27 Foldefilter
- 28 Rensing av filter

- 29 Holder for gulvdysse
- 30 Holder for fugedysse
- 31 Holder for sugerør
- 32 Nettledning
- 33 Typeskilt

## Symboler på maskinen

	Foldefilter	
	Bestillingsnr.	6.904-242.0
	Sikkerhetsfiltersekk	
	Bestillingsnr.	6.904-264.0

## Sikkerhetsanvisninger

### **Fare**

- Hvis utblåsningsluften tilbakeføres til rommet, må det være en tilstrekkelig ventilasjonsrate (L) i rommet. For at grenseverdiene skal overholdes, må tilbakeført volumstrøm ikke overstige 50 % av friskluftvolumstrømmen (romvolum  $V_R$  x luftvekslingsrate  $L_W$ ). Uten spesielle ventilasjonstiltak gjelder:  $L_W=1h^{-1}$ .
- Bruk av apparatet, oppsuging av de substanser som det er egnet for, og sikker behandling ved deponering av oppsugd materiale, skal kun gjøres av opplært personale.
- Maskinen inneholder helseskadelig støv. Tømming og vedlikehold, deriblant fjerning av støvoppsamlingsbeholdere, må bare foretas av fagpersoner som bærer egnet verneutstyr.
- Maskinen må ikke brukes uten komplett filtreringssystem.
- De relevante sikkerhetsreglene som gjelder for stoffene som behandles må følges.

## Ta i bruk



- Det tilsvarende klistremerket på det aktuelle språket på det vedlagte arket skal klistres over den tyske teksten på maskinen.

Apparatet har 2 mulig bruksmåter:

- 1 Bruk som industristøvsuger (stikkontakt ikke i bruk)
  - 2 Bruk for støvfjerning (stikkontakt i bruk)
- Koble til sugeslange, og utstyr med innsugingsdyse alt etter bruksmåte, eller koble til støvproduserende apparat.

### ⚠ Advarsel

*Maskinen må bare brukes med alle filterinnsatsene montert. Hvis ikke vil sugemotoren bli skadet, og det vil oppstå helsefare pga. økt utslipp av finstøv.*

### Horn

Hornet aktiveres når lufthastigheten synker under 20 m/s.

**Merk:** Hornet reagerer på undertrykk.

- Still dreiebryter til riktig sugeslangediameter.

### Anti-statisk system

Via de jordede tilkoblingspunktene vil statiske ladninger ledes bort. Derved forhindres gnister og strømstøt fra elektrisk ledende tilbehør (ekstrautstyr).

### Støvsuging

- Maskinen er utstyrt med sikkerhetsfilterpose med låsbart lokk.

**Bestillingsnr. sikkerhets-filterpose: 6.904-264.0 (5 stk.)**

**Merk:** Med dette apparatet kan alle typer støv til støvklasse H suges opp. Bruk av en støvpose (bestillingsnummer se Filtersystemer) er i noen land påbudt ved lov.

**Merk:** Apparatet er egnet som industristøvsuger og som støvfjerner for mobilt bruk, for oppsuging av tørt, ikke brennbart støv med MAK-verdier.

- Ubrukte foldefiltre skal kun lagres og transporteres i pakken (pappeske).

Figur

- Lamellene i foldefilteret skal ikke berøres ved montering.

### ⚠ Advarsel

*Ved suging må foldefiltre og sikkerhetsfilterpose aldri fjernes.*

### Montering sikkerhets-filterpose

- Avlås og ta av sugehodet.

Figur

- Sette på sikkerhets-filterpose.

Figur

- Vreng sikkerhets-filterpose over beholderen.

- Sett på sugehodet og lås det.

### Våtsuging

### ⚠ Fare

*Ved våtsuging må det ikke suges opp helseskadelig støv.*

### Montering av gummilepper

Figur

- Demontere børstestriper.

- Monter gummilepper.

**Merk:** Den strukturert siden av gummileppene skal peke utover.

### Lukke sugetilkobling

Figur

- Sett inn koblingsmuffen nøyaktig i sugetilkoblingen.

- Skyv inn tilkoblingsmuffen til anslag.

- Lås fast sugetilkoblingen til tilkoblingsmuffen ved å dreie til høyre.

**Merk:** Passnøyaktigheten er nødvendig for "bajonettlåsen".

## Fjerne sikkerhets-filterpose.

→ Avlås og ta av sugehodet.

Figur 

→ Forld opp sikkerhets-filterpose.

Figur 

→ Ta av beskyttelsesfolien.

→ Sikkerhets-filterpose lukkes med selvklebende klaff.

→ Trekk sikkerhets-filterpose bakover.

Figur 

→ Sugelangåpning på sikkerhets-filterpose lukkes godt med lokket.

Figur 

→ Lukk sikkerhets-filtersekk med det påfestede kabelklipset.

→ Ta av sikkerhets-filtersekk.

→ Rengjør beholderen innvendig med en fuktig klut.

→ Kast den brukte sikkerhets-filtersekken i en lukket støvtett pose, i samsvar med gjeldende bestemmelser.

→ Sett på sugehodet og lås det.

– Ved suging av våt smuss må sikkerhets-filtersekk alltid tas av.

## Generelt

### **Advarsel**

*Ved suging skal aldri det flate foldefilteret fjernes.*

- Ved oppsuging av våt smuss med møbel- eller fugemunnstykket, eller hvis det overveiende suges opp vann fra en beholder, anbefales det at funksjonen "automatisk filterrengjøring" slås av av.
- Ved oppnådd maks. væsknivå slår apparatet seg automatisk av.
- **Ved ikke ledende væsker (for eksempel bore-emulsjoner, olje eller fett) vil apparatet ikke slå seg av ved full beholder. Fyllingsgraden må stadig kontrolleres og beholderen må tømmes i rett tid.**
- Etter avsluttet våtsuging: Rengjør foldefilteret med filterrensingen. Rengjør elektrodene med en børste. Rengjør beholderen med en fuktig klut og tørk den.

## Clipforbindelse

Figur 

Sugeslangen er utstyrt med et clip-system. Alle C-35/C-DN-35-tilbehørsdeler kan tilkobles.

## Betjening

### Slå apparatet på

- Sett i støpselet.
- Slå på apparatet ved hjelp av hovedbryter.

### Stille inn sugelytelse

- Stille inn sugeeffekten (min-maks) på dreiebryteren.

### Arbeide med elektroverktøy

#### **Fare**

*Fare for personskader og materielle skader! Stikkontakten er ment for direkte tilkobling av elektroverktøy til sugeren. Enhver annen bruk av stikkontakten er ikke tillatt.*

- Sett inn støpselet fra det elektriske verktøyet i støvsugeren.
- Slå på apparatet ved hjelp av hovedbryter.

Kontrolllampen lyser, støvsugeren er i Standby-modus.

**Merk:** Støvsugeren vil automatisk slås av og på sammen med elektroverktøyet.

**Merk:** Støvsugeren har en startforsinkelse på opp til 0,5 sekund, og vil fortsette å gå i opp til 15 sekunder etter at den slås av.

**Merk:** For effektforbruk av elektriske verktøy se Tekniske data.

Figur 

- Tilkoblingsmuffe tilpasses koblingen på elektroverktøyet.

Figur 

- Ta av det bøyde rørstykket på sugeslangen.

- Monter tilkoblingsmuffen på sugeslangen.

Figur 

- Koble tilkoblingsmuffen til det elektriske verktøyet.

**Merk:** De ulike sugeslangediametre er nødvendig for å kunne tilpasse til tilkoblingsdiameter på bearbeidingsutstyret.

→ Still inn minimum volumstrøm på dreiebryteren sugeslange-tverrsnitt.

Skalaen viser sugeslangens diameter.

**Merk:** For bruk som støvfjerner for mobilt bruk (bearbeidingsapparat tilkoblet sugeren) må den innebygde overvåkingen tilpasses det tilkoblede bearbeidingsutstyret (støvproducent). Det betyr at ved en under-skrivelse av nødvendig minimum volumstrøm på 20 m/s for oppsuging, vil brukeren få en advarsel.

**Merk:** Angivelsene om minimums volumstrøm avhengig av undertrykk finner du på typeskiltet.

### Automatisk filterrensing

Apparatet har en ny type filterrensing som er spesielt virksomt for fint støv. Derved renses det flate foldefilteret automatisk hvert 15. sekund ved hjelp av luftstøt (pulsrende støy).

**Merk:** Den automatiske filterrengjøringen er slått på fra fabrikken.

**Merk:** Den automatiske filterrengjøringen kan bare slås på/av ved påslått apparat.

– Slå av automatisk filterrengjøring:

→ Bruk bryteren. Kontrollampe i bryteren slukkes.

– Slå på automatisk filterrengjøring:

→ Bruk bryteren en gang til. Kontrollampe i bryteren lyser grønn.

### Slå maskinen av

→ Slå av apparatet ved hjelp av hovedbryter.

→ Trekk ut nettstøpselet.

### Etter hver bruk

→ Tøm beholderen.

→ Rengjør maskinen innvendig og utvendig ved å tørke av den med en fuktig klut, og ved å bruke sugefunksjonen.

## Oppbevaring av apparatet

Figur 

→ Oppbevar sugeslange og strømkabel i henhold til figuren.

→ Sett maskinen til oppbevaring i et tørt rom, utilgjengelig for uvedkommende.

## Transport

**Forsiktig!**

*Fare for personskader og materielle skader! Pass på vekten av apparatet ved transport.*

Ved transport av apparatet, sørg for sikker festing.

Følgende tiltak må gjøres for støvfri transport av apparatet:

→ Sugelange med tilbehør legges i vedlagte transportsekk. Lukke transportsekk.

→ Lukk sugetilkobling, se våtsuging.

→ Ta sugerør med gulvdyse ut av hodeeren. For løfting, grip apparatet i bærehåndtaket og i sugerøret.

→ Ved transport i kjøretøyer skal apparatet sikres mot å skli eller velte etter de til enhver tid gjeldende regler.

## Lagring

**Forsiktig!**

*Fare for personskader og materielle skader! Pass på vekten av apparatet ved lagring.*

Dette apparatet skal kun lagres innendørs.

## Pleie og vedlikehold

 **Fare**

*Før alt arbeid på apparatet skal apparatet slås av og strømkabelen trekkes ut.*

Maskiner for støvfjerning er å anse som sikkerhetsutstyr for forebygging eller fjerning av risikofaktorer, i samsvar med BGV A1.

- Ved vedlikehold utført av bruker må maskinen demonteres, rengjøres og vedlikeholdes så langt det lar seg gjøre uten at vedlikeholdspersonalet eller andre personer utsettes for fare. Egnede forsiktighetsforanstaltninger omfatter gittfjerning før demontering. Sørg for lokalt filtrert tvangsventilasjon på stedet der maskinen demonteres, rengjøring av vedlikeholdsflaten og egnede verne tiltak for personalet.
- Maskinens ytre skal avgiftes ved støvsuging og tørkes ren eller behandles med tetringsmiddel før den fraktes ut av det farlige området. Alle maskindeler må anses som forurenset når de bringes ut av det farlige området. Det må gjøres egnede tiltak for å unngå fordeling av støvet.
- Ved utføring av vedlikeholds- og reparasjonsarbeid må alle tilskitnede gjenstander som ikke kan bli tilfredsstillende rengjort, kastes. Slike gjenstander må kastes i tette poser, i samsvar med gjeldende bestemmelser for håndtering av denne typen avfall.
- Ved transport og vedlikehold av apparatet må innsugningsåpningen lukkes med koblingsmuffen.

#### **⚠ Advarsel**

*Sikkerhetsmekanismene for risikoforebygging må vedlikeholdes regelmessig: dvs. minst én gang i året sikkerhetsteknisk funksjonskontrolleres av produsenten eller en opplært person, f.eks. for å påse at maskinen er tett, at filteret ikke er skadet, og at kontrollmekanismene fungerer som de skal.*

#### **⚠ Fare**

*Funksjonen av filtreringen til apparatet kan testes ved hjelp av testprosedyrer EN 60 335-2-69 AA.22.201.2. Denne kontrollen må gjennomføres minst en gang pr. år eller oftere, dersom det er spesifisert i nasjonale krav. Ved negativ testresultat skal testen gjentas med et nytt foldefilter.*

**Merk:** Industristøvsuger/støvfjerner skal vedlikeholdes etter behov, minst likevel en gang pr. år, eventuelt settes i stand og godkjennes (kvalifikasjoner iht. TRGS 519 Nr. 5.4.3, avs. 2) av en sakkyndig. Kontrollresultatet skal legges fram på forlangende.

#### **Forsiktig!**

*Fare for skade! Ikke bruk silikonholdige pleiemiddel for rengjøring.*

- Enkle service- og vedlikeholdsoppgaver kan utføres av brukeren selv.
- Rengjør maskinen utvendig og beholderen innvendig regelmessig med en fuktig klut.

#### **⚠ Fare**

*Fare på grunn av helsefarlige stoffer. Ved vedlikeholdsarbeid (f.eks. filterskifte) bruk åndedrettsmaske P2 eller høyere, og bruk engangs vernetøy.*

### **Skifte foldefilter**

#### **⚠ Fare**

*Støv som dannes skal transporteres i støvtett beholder. Det er ikke tillatt å tømme over i annen beholder. Deponering av asbestholdig avfall skal gjøres i henhold til relevante lover og regler om slikt avfall.*

#### **⚠ Advarsel**

*Hovedfilterelement skal ikke brukes igjen etter at det er tatt ut av apparatet.*

Fast monterte filter skal kun skiftes av en sakkyndig (f.eks. såkalte dekontamineringsstasjoner).

**Bestillingsnr. foldefilter: 6.904-242.0**

Figur **Q**

➔ Skruen løsnes og skrues ut mot klokka med en skrutrekker.

➔ Åpne filterdeksel.

➔ Ta ut foldefilter.

Figur **P**

➔ Når foldefilter tas ut skal det straks legges i vedlagte pose, som lukkes.

**Bestillingsnr. pose: 6.277-454.0**

➔ Kast det brukte foldefilteret i en lukket støvtett pose, i samsvar med gjeldende bestemmelser.



- Fjern smuss som har dannet seg på renluftssiden.
- Sett inn nytt foldefilter.
- Lukk filterdeksel, du skal høre det går i lås.
- Skru fast filterdekselet med klokka med en skrutrekker.

### Skifte sikkerhets-filterpose

#### ⚠ Fare

Støv som dannes skal transporteres i støvtett beholder. Det er ikke tillatt å tømme over i annen beholder. Deponering av asbestholdig avfall skal gjøres i henhold til relevante lover og regler om slikt avfall.

#### ⚠ Fare

Deponering av støvsamlebeholder skal kun gjøres av opplærte personer.

Figur 

- Lukk sugetilkobling, se våtsuging.
- Avlås og ta av sugehodet.

Figur 

- Forld opp sikkerhets-filterpose.

Figur 

- Ta av beskyttelsesfolien.
- Sikkerhets-filterpose lukkes med selvklebende klaff.
- Trekk sikkerhets-filterpose bakover.

Figur 

- Sugelangåpning på sikkerhets-filterpose lukkes godt med lokket.

Figur 

- Lukk sikkerhets-filtersekk med det påfestede kabelklipset.
- Ta av sikkerhets-filtersekk.
- Rengjør beholderen innvendig med en fuktig klut.
- Kast den brukte sikkerhets-filtersekken i en lukket støvtett pose, i samsvar med gjeldende bestemmelser.

Figur 

- Sett på ny sikkerhets-filtersekk.

Figur 

- Vreng sikkerhets-filterpose over beholderen.
- Sett på sugehodet og lås det.

### Elektrodene rengjøres

- Avlås og ta av sugehodet.
- Rengjør elektrodene med en børste.
- Sett på sugehodet og lås det.

### Feilretting

#### ⚠ Fare

Før alt arbeid på apparatet skal apparatet slås av og strømkabelen trekkes ut.

**Merk:** Dersom det oppstår en feil, (f.eks. filterbrudd) må apparatet straks slås av. Før ny bruk må feilen rettes.

### Sugeturbinen går ikke

- Kontroller stikkontakt og sikring på strømforsyningen.
- Kontroller strømkabel, støpsel, elektroder og stikkontakten på apparatet.
- Slå apparatet på.

### Sugeturbinen kobler ut

- Tøm beholderen.

### Sugeturbinen slår seg ikke på etter at beholderen er tømt

- Slå av apparatet og vent i 5 sekunder, slå på igjen etter 5 sekunder.
- Elektroder og mellomrommet mellom elektrodene rengjøres med børste.

### Sugekraften avtar

- Fjern blokkeringer fra børstehodet, sugerøret, sugelang eller foldefilteret.
- Skifte sikkerhets-filterpose.
- Sett inn filterdekselet korrekt.
- Skifte foldefilter.

### Støvutslipp ved suging

Figur 

- Kontroller/korriger korrekt innføring av foldefilteret.
- Skifte foldefilter.

## Utkoblingsautomatikk (våtsuging) slår ikke inn

- Elektroder og mellomrommet mellom elektrodene rengjøres med børste.
- Fyllingsnivå må stadig kontrolleres ved væsker som ikke er elektrisk ledende.

## Varselfløyte høres

- Still dreiebryter til riktig sugeslangediameter.
- Skift papirfilterpose når den er full, eller ved underskridelse av minimumsvolumstrøm.

## Automatisk filterrens fungerer ikke

- Sugelangse ikke korrekt tilkoblet.

## Automatisk filterrengjøring lar seg ikke slå av

- Kontakt kundetjenesten.

## Automatisk filterrengjøring lar seg ikke slå på

- Kontakt kundetjenesten.

## Avfallshåndtering

Etter endt levetid må maskinen kastes i samsvar med gjeldende lovbestemmelser.

## Garanti

Vår ansvarlige salgsorganisasjon for det enkelte land har utgitt garantibetingelsene som gjelder i det aktuelle landet. Eventuelle feil på maskinen blir reparert gratis i garantitiden dersom disse kan føres tilbake til material- eller produksjonsfeil. Ved behov for garantireparasjoner, vennligst henvend deg med kjøpskvitteringen til din forhandler eller nærmeste autoriserte kundeservice.

## Tilbehør og reservedeler

- Det er kun tillatt å anvende tilbehør og reservedeler som er godkjent av produsenten. Originalt tilbehør og originale reservedeler garanterer for sikker og problemfri drift av apparatet.

- Et utvalg av de vanligste reservedelene finner du bak i denne bruksanvisningen.
- Mer informasjon om reservedeler finner du under [www.kaercher.com](http://www.kaercher.com) i området Service.

## EU-samsvarserklæring

Vi erklærer hermed at maskinen angitt nedenfor oppfyller de grunnleggende sikkerhets- og helsekravene i de relevante EF-direktivene, med hensyn til både design, konstruksjon og type markedsført av oss. Ved endringer på maskinen som er utført uten vårt samtykke, mister denne erklæringen sin gyldighet.

**Produkt:** Våt- og tørrsuger

**Type:** 1.145-xxx

**Relevante EU-direktiver**

2006/42/EF (+2009/127/EF)

2004/108/EF

**Anvendte overensstemmende normer**

EN 55014–1: 2006+A1: 2009+A2: 2011

EN 55014–2: 1997+A1: 2001+A2: 2008

EN 60335–1

EN 60335–2–69

EN 61000–3–2: 2006+A1: 2009+A2: 2009

EN 61000–3–3: 2008

EN 62233: 2008

**Anvendte nasjonale normer**

TRGS 519

**5.957-661**

De undertegnede handler på oppdrag fra, og med fullmakt fra selskapsledelsen.



H. Jenner  
CEO



S. Reiser  
Head of Approval

Dokumentasjonsansvarlig:

S. Reiser

Alfred Kärcher GmbH & Co. KG

Alfred-Kärcher-Str. 28 - 40

71364 Winnenden (Germany)

Tlf: +49 7195 14-0

Faks: +49 7195 14-2212

Winnenden, 2013/03/01

## Tekniske data

		<b>NT 45/1 Tact Te H</b>
Nettspenning	V	220-240
Frekvens	Hz	1~ 50/60
Maks. effekt	W	1150
Nominell effekt	W	1000
Beholderinnhold	l	43
Fyllingsmengde væske	l	30
Luftmengde (maks.)	m <sup>3</sup> /h	140
Undertrykk (maks.)	kPa (mbar)	22,0 (220)
Effektforbruk for elektroverktøy	W	100-2200
Areal av foldefilter	m <sup>2</sup>	0,6
Beskyttelsestype	--	IPX4
Beskyttelsesklasse	--	I
Sugeslangekobling (C-DN/C-ID)	mm	35
Lengde x bredde x høyde	mm	520 x 380 x 695
Typisk driftsvekt	kg	14,0
Omgivelsestemperatur	°C	-10...+40
Relativ luftfuktighet	%	30-90
<b>Registrerte verdier etter EN 60335-2-69</b>		
Støytrykksnivå L <sub>pA</sub>	dB(A)	67
Usikkerhet K <sub>pA</sub>	dB(A)	1
Hånd-arm vibrasjonsverdi	m/s <sup>2</sup>	<2,5
Usikkerhet K	m/s <sup>2</sup>	0,2

<b>Nettledning</b>	H07RN-F 3x1,5 mm <sup>2</sup>	
	Best.nr.	Kabellengde
EU	6.649-385.0	7,5 m



Läs bruksanvisning i original innan aggregatet används första gången, följ anvisningarna och spara drifts-anvisningen för framtida behov, eller för nästa ägare.

- Före första ibruktagning måste Säkerhetsanvisningar nr. 5.956-249 läsas!
- Om bruksanvisningen och säkerhetsanvisningarna inte följs kan apparaten skadas och faror uppstå för användaren och andra personer.
- Informera inköpsstället omgående vid transportskador.

## Innehållsförteckning

Miljöskydd . . . . .	SV . . . 1
Symboler i bruksanvisningen	SV . . . 1
Ändamålsenlig användning	SV . . . 1
Aggregatelement . . . . .	SV . . . 2
Symboler på aggregatet. . .	SV . . . 2
Säkerhetsanvisningar. . . . .	SV . . . 2
Idrifttagning . . . . .	SV . . . 2
Handhavande. . . . .	SV . . . 4
Transport . . . . .	SV . . . 5
Förvaring . . . . .	SV . . . 5
Skötsel och underhåll. . . . .	SV . . . 5
Åtgärder vid störningar. . . . .	SV . . . 7
Avfallshantering . . . . .	SV . . . 8
Garanti . . . . .	SV . . . 8
Tillbehör och reservdelar . .	SV . . . 8
Försäkran om EU-överensstäm- melse . . . . .	SV . . . 8
Tekniska data . . . . .	SV . . . 9

## Miljöskydd



Emballagematerialen kan återvinnas. Kasta inte emballaget i hushållssoporna utan lämna det till återvinning.



Kasserade apparater innehåller återvinningsbart material som bör gå till återvinning. Batterier, olja och liknande ämnen får inte komma ut i miljön. Överlämna skrotade aggregat till ett lämpligt återvinningssystem.

## Upplysningar om ingredienser (REACH)

Aktuell information om ingredienser finns på:

[www.kaercher.com/REACH](http://www.kaercher.com/REACH)

## Symboler i bruksanvisningen

### ⚠ Fara

*För en omedelbart överhängande fara som kan leda till svåra skador eller döden.*

### ⚠ Varning

*För en möjlig farlig situation som kan leda till svåra skador eller döden.*

### Varning

*För en möjlig farlig situation som kan leda till lätta skador eller materiella skador.*

## Ändamålsenlig användning

- Maskinen är avsedd att användas till våt och torr rengöring av golv- och väggytor.
- Aggregatet är avsett för uppsugning av torrt, ej antändligt, hälsovådligt damm på maskiner och apparater; dammklass H enligt EN 60 335-2-69.
- När asbestsugen använts inom avgränsat område enligt TRGS 519 får sugen inte längre användas inom så kallat rent, ej kontaminerat, område. Undantag är endast tillåtna när asbestsugen rengjorts fullständigt av sakkunnig enligt TRGS 519 nr. 2.7 (d.v.s inte enbart höljets utsida utan även t.ex. kylrum, utrymmen för elektriska drivmedel, drivmedlet själv etc.). Detta skall skriftligen noteras och skrivas under.
- Denna maskin är lämpad för yrkesmässig användning, t.ex. på hotell, i skolor, på sjukhus och fabriker, i butiker, på kontor och av uthyrningsfirmor.

## Aggregatetelement

- 1 Elektroder
- 2 Sugslang
- 3 Kabelkrok
- 4 Luftutströmning, arbetsluft
- 5 Spärr av sughuvud
- 6 Hjul
- 7 Luftinströmning, motorkylluft
- 8 Sughuvud
- 9 Styrrulle
- 10 Styrhjulsbygel
- 11 Smutsbehållare
- 12 Sugfästen
- 13 Anslutningsmuff
- 14 Golvmunstycke
- 15 Sugrör
- 16 Vridknapp för slugslangsdiameter
- 17 Bärhandtag
- 18 Filterskydd
- 19 Skruv till filterskydd
- 20 Sugslangsvärnsnittets skala
- 21 Krök
- 22 Vridreglage för sugeffekt (min-max)
- 23 Kontrollampa
- 24 Nätuttag
- 25 Automatisk filterrengöring
- 26 Huvudströmbrytare
- 27 Plattfilter
- 28 Filterrengöring
- 29 Fäste till golvmunstycke
- 30 Fäste till fogmunstycke
- 31 Fäste till sugrör
- 32 Nätkabel
- 33 Typskylt

## Symboler på aggregatet

	Plattfilter	
	Beställningsnr.	6.904-242.0
	Säkerhetsfilterpåse	
	Beställningsnr.	6.904-264.0

## Säkerhetsanvisningar

### ⚠ Fara

- När frånluften inte leds ut utomhus, måste inomhusbanan ha en tillräcklig luftutbyteshastighet  $L$ . För att upprätthålla föreskrivna gränsvärden får den tillbakaledda volymströmmen uppgå till maximalt 50 % av friskluftvolymströmmen (rumsvolym  $V_R \times$  luftutbyteshastighet  $L_W$ ). Utan särskilda ventilationsåtgärder gäller:  $L_W = 1h^{-1}$ .
- Endast för uppgiften utbildad personal får använda aggregatet och de substanser för vilka det är avsett; detta gäller även hanteringen av uppsamlade substanser.
- Apparaten innehåller hälsovådligt damm. Tömning och underhåll inklusive hantering av dammuppsamlingsbehållaren får endast utföras av kvalificerad personal med motsvarande skyddsutrustning.
- Använd aldrig apparaten utan ett komplett filtreringssystem.
- Säkerhetsbestämmelser för det material som skall hanteras måste beaktas.

## Idrifttagning

H

WARNUNG: Dieses Gerät enthält gesundheitsgefährliche Stäube. Entleerung und Wartung, einschließlich der Entfernung des Staubbehälters, dürfen nur von geschultem Personal vorgenommen werden, die geeignete persönliche Schutzausrüstung tragen. Nicht einrichten, bevor das komplette Filtersystem installiert ist und die Funktion der Vollene geprüft wurde.

H

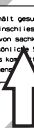

➔ Dra vid behov av etiketten med det aktuella språket från det medföljande etikettarket och klistra den över den tyska texten på apparaten.

Apparaten kan användas i 2 driftsätt:

- 1 Industriell dammsugardrift (stickkontakt ej belagd)
- 2 Dammavskiljningsdrift (stickkontakt belagd)

- Anslut sugslangen och - beroende på användningen - sätt på sugdysan eller anslut till apparaten där damm ska avskjjas.

### ⚠ **Varning**

*Sug inte utan filterelement eftersom sugmotorn då kan skadas och hälsoriskerna ökar p.g.a. förhöjd finstoffsandel!*

## Tuta

Tutan ljuder när lufthastigheten sjunker under 20 m/s.

**Observera:** Tutan reagerar på undertryck.

- Ställ in vridreglaget på rätt sugslangstvärnsnitt.

## Anti-Statik-System

Med det jordade anslutningsfästet avleds statisk uppladdning. Därigenom förhindras gnistbildning och stötar med elektriskt ledande tillbehör (tillval).

## Torr sugning

- Aggregatet är utrustat med en säkerhetsfilterpåse, med förslutningslock.  
**Beställnr. säkerhetsfilterpåse: 6.904-264.0 (5 stycken)**

**Observera:** Med detta aggregat kan alla sorters damm upp till dammklass H sugas upp. Användning av dammpåse (beställningsnummer, se filtersystem) är tvingande föreskrivet.

**Observera:** Apparaten är som industriadammsugare lämpad för uppsugning och som dammavskiljare på olika driftsplatser för uppsugning av torrt, ej antändligt damm med MAK-värden.

- Oanvända plattvecksfilter får endast lagras och transporteras i förpackningen (kartong).

Bild 

- Plattvecksfiltrets lameller får inte beröras vid monteringen.

### ⚠ **Varning**

*Plattvecksfiltret och säkerhetsfilterpåsen får aldrig tas bort vid sugning.*

## Montering säkerhetsfilterpåse

- Lossa spärr på sughuvudet och ta av det.

Bild 

- Sätt säkerhetsfilterpåse på plats.

Bild 

- Drag säkerhetsfilterpåse över behållare.  
→ Sätt på sughuvudet och lås fast.

## Våtsugning

### ⚠ **Fara**

*Vid våtsugning får inget hälsofarligt damm sugas upp.*

## Montering gummiläppar

Bild 

- Montera av borstavstrykaren.  
→ Montera gummiläpparna.

**Observera:** Gummiläpparnas strukturera-de sida måste peka utåt.

## Försluta suganslutning

Bild 

- Sätt i anslutningsmuffen exakt i suganslutningen.  
→ Skjut in anslutningsmuffen fram till anslag.  
→ Lås fast suganslutningen med anslutningsmuffen genom att vrida till höger.

**Observera:** Exakt passform fås med "bajonettanslutningen".

## Tag bort säkerhetsfilterpåse

- Lossa spärr på sughuvudet och ta av det.

Bild 

- Drag upp säkerhetsfilterpåse.

Bild 

- Drag bort skyddsplast.  
→ Förslut säkerhetsfilterpåse med självhäftande remsa.  
→ Drag ut säkerhetsfilterpåse bakåt.

Bild 

- Stäng suganslutningsöppningen på säkerhetsfilterpåsen ordentligt med hjälp av förslutningslocket.

Bild 

- Förslut säkerhetsfilterpåsen ordentligt med buntband.  
→ Ta ur säkerhetsfilterpåsen.

- Rengör insidan av behållaren med en fuktig trasa.
- Ta säkerhetsfilterpåsen i en dammtät, försluten påse till avfall enligt föreskrifter.
- Sätt på sughuvudet och lås fast.
  - Vid uppsugning av våt smuts måste säkerhetsfilterpåsen alltid avlägsnas.

## Allmänt

### ⚠ **Varning**

*Under sugning får platveckfiltret aldrig tas bort.*

- Vid uppsugning av våtsmuts med möbel- eller fogmunstycke, eller om huvudsakligen vatten sugs upp ur en behållare, rekommenderar vi att funktionen "Automatisk filterrengöring" stängs av.
- När max. vätskenivå har uppnåtts stängs apparaten automatiskt av.
- **Med ej ledande vätskor (t.ex. borremulsion, oljor och fett) stängs apparaten inte av när behållaren är full. Fyllnadsnivån måste ständigt kontrolleras och behållaren måste tömmas i tid.**
- Efter avslutad vätsugning: Rengör plattveckfilter med filterrengöringen. Rengör elektroder med en borste. Torka ren behållaren med en fuktig trasa och låt den torka.

## Clipanslutning

Bild 

Sugslangen är utrustad med ett clip-system. Alla C-35/C-DN-35 tillbehörsdelar kan anslutas.

## Handhavande

### Koppla till aggregatet

- Stick i nätkontakten.
- Starta maskinen med huvudbrytaren.

### Avbryta sugeffekt

- Ställa in sugeffekt (min-max) på vridreglaget.

## Arbeta med elverktyg

### ⚠ **Fara**

*Risk för person och egendomsskada! Eluttaget är endast avsett för direkt anslutning av elverktyg till maskinen. All användning av eluttaget är otillåten.*

- Förbind elverktygets nätkontakt med sugen.
- Starta maskinen med huvudbrytaren. Kontrollampan lyser - dammsugaren befinner sig i standby-modus.
- Observera:** Dammsugaren kopplas till/från automatisk med elverktyget.
- Observera:** Dammsugaren har en startfördröjning på 0,5 sekunder och en eftersläpningstid på upp till 15 sekunder.
- Observera:** Se Tekniska data för elverktygens effektanslutningsvärden.

Bild 

- Anpassa anslutningsmuffen till elverktygets anslutning.

Bild 

- Avlägsna krökar på sugslangen.
- Montera anslutningsmuff på sugslang.

Bild 

- Förbind anslutningsmuff med elverktyg.
- Observera:** De olika slangdiametrarna är nödvändiga för att kunna anpassa till anslutningsdiametrarna på apparaterna som ska rengöras.
- Ställ in minsta volymström med vridreglaget för sugslangsdiametern.

Skalan indikerar sugslangens diameter.

**Observera:** För drift som dammvaskiljare på olika driftsplatser (apparaten som ska bearbetas är ansluten till dammsugaren) måste den inbyggda övervakningen avpassas till apparaten som ska rengöras. Detta innebär att användaren måste varnas när minsta volym som krävs för uppsugning (20 m/s) underskrids.

**Observera:** Uppgifter om minsta volymström i förhållande till undertrycket finns på typskylten.

## Automatisk filterrengöring

Dammugaren förfogar över en ny slags filterrengöring - särskilt effektiv mot fint damm. Funktionen gör att plattvecksfiltret renas automatiskt (pulserande ljud) var 15:de sekund med hjälp av en luftstöt.

**Observera:** Den automatiska filterrengöringen kopplas in av tillverkaren före leverans.

**Observera:** Den automatiska filterrengöringen kan endast startas/stängas av när apparaten är påslagen.

- Stänga av automatisk filterrengöring:
  - Använd reglaget. Kontrollampa i reglaget slocknar.
- Starta automatisk filterrengöring:
  - Tryck upprepade gånger på reglaget. Kontrollampa i reglaget lyser grön.

## Koppla från aggregatet

- Stäng av maskinen med huvudbrytaren.
- Drag ur nätkontakten.

## Efter varje användning

- Töm behållaren.
- Rengör apparaten invändigt och utvändigt genom uppsugning och torka med en fuktig trasa.

## Förvara aggregatet

Bild 

- Förvara sugslang och nätsladd som visat på bilden.
- Förvara apparaten i ett torrt rum och säkra den mot obehörig användning.

## Transport

### Varning

*Risk för person och egendomsskada! Observera vid transport maskinens vikt.*

Aggregatet måste säkras ordentligt vid transport.

Följande åtgärder måste vidtagas för dammfri transport av aggregatet:

- Lägg sugslang med tillbehör i medföljande transportsäck. Förslut transportsäck.

- Stäng suganslutningen, se våtsugning.
- Ta loss sugröret med golvmunstycket ur fästet. Ta tag i maskinens bärhandtag och sugrör när maskinen ska bäras.
- Vid transport i fordon ska maskinen säkras enligt respektive gällande bestämmelser så den inte kan tippa eller glida.

## Förvaring

### Varning

*Risk för person och egendomsskada! Observera maskinens vikt vid lagring.*

Denna maskin får endast lagras inomhus.

## Skötsel och underhåll

### Fara

*Stäng alltid av aggregatet och lossa nätkontakten innan arbeten på aggregatet utförs.*

Dammuppsugande maskiner är säkerhetsanordningar för skydd mot eller åtgärdande av faror enligt den tyska lagen BGV A1.

- Vid underhåll av användaren ska apparaten endast demonteras, rengöras och underhållas i den utsträckning det är möjligt utan att faror för underhållspersonalen eller andra personer uppstår. Lämpliga försiktighetsåtgärder inkluderar avgiftning före demonteringen. Vidta åtgärder för lokalt filtrerad tvångsventilation där apparaten demonteras, rengöring av underhållsutrymmet och lämpliga skyddsutrustningar för personalen.
- Apparatus yttre ska avgiftas genom dammsugning och torkas rent eller behandlas med tätningsmedel innan den flyttas från det farliga området. Alla apparatdelar ska behandlas som förorenade när de flyttas från det farliga området. Lämpliga åtgärder måste vidtas för att undvika att dammet fördelas.



- Vid underhålls- och reparationsarbete ska alla förorenade föremål som inte kan rengöras i tillräckligt hög grad kastas bort. Sådana föremål ska omhändertas i lufttäta påsar i enlighet med gällande bestämmelser för hantering av sådant avfall.
- Vid transport och underhåll av apparaten ska insugsöppningen stängas med anslutningsmuffen.

### ⚠ **Varning**

*Säkerhetsanordningar, avsedda att skydda mot faror, måste underhållas regelbundet. Detta innebär att den säkerhetstekniska funktionen hos dessa anordningar, t.ex. tätet hos aggregatet, skador på filtret, funktion hos kontrollpunkter, måste kontrolleras minst en gång om året av tillverkaren eller annan, för uppgiften kvalificerad person.*

### ⚠ **Fara**

*Effekten i aggregatets filtrering kan kontrolleras med testförfarande, så som beskrivs i EN 60 335-2-69 AA.22.201.2. Denna kontroll måste utföras minst varje år, eller oftare om detta föreskrivs i nationellt regelverk. Vid negativt resultat måste testen göras om, med nytt plattvecksfilter.*

**Observera:** Industridammugare/upsugningsaggregat ska underhållas vid behov, dock minst en gång per år, istandsättas vid behov och provas av en sakkunnig person (kvalifikation enligt TRGS 519 Nr. 5.4.3, Stycke 2). Provresultatet ska förevisas vid förfrågan.

### **Varning**

*Risk för skada! Använd aldrig rengöringsmedel som innehåller silkon.*

- Enklare underhålls- och skötselarbeten kan genomföras av dig själv.
- Apparaten yta och behållarens insida ska rengöras regelbundet med en våt trasa.

### ⚠ **Fara**

*Risker på grund av hälsovådligt damm. Bär ansiktsmask P2 eller mask med högre värde samt engångsklädsel vid underhållsarbete (t.ex. filterbyte).*

## Byta plattveckat filter

### ⚠ **Fara**

*Uppsamlat damm skall transporteras i dammtäta behållare. Omfyllning är ej tillåten. Omhändertagningen av asbesthaltigt avfall skall ske enligt gällande föreskrifter och regler för avfallshantering.*

### ⚠ **Varning**

*Använd inte huvudfilterelementet mer efter att det har tagits ut ur maskinen.*

Fast inbyggda filter får endast bytas av sakkunnig och bytet får endast ske på lämpligt område (t.ex. så kallade dekontamineringsstationer).

**Beställnr. plattvecksfilter: 6.904-242.0**

Bild 

→ Vid skruv motsols med skruvmejsel och lossa skruven.

→ Öppna filterlocket.

→ Tag ut plattvecksfilter.

Bild 

→ När plattvecksfiltret tas ut skall det omedelbart stoppas i medföljande påse och denna skall förslutas.

**Beställnr. påse: 6.277-454.0**

→ Använt plattvecksfilter placeras i en dammtät, försluten påse, enligt gällande föreskrifter, när det ska kasseras.

→ Tag bort smuts som samlats på renluftsidan.

→ Sätt i ett nytt plattvecksfilter.

→ Tillslut filterskyddet, det hakas hörbart fast.

→ Fäst filterskyddets skruv genom att skruva i den medsols med hjälp av en skruvmejsel.

## Byta säkerhetsfilterpåse

### ⚠ **Fara**

*Uppsamlat damm skall transporteras i dammtäta behållare. Omfyllning är ej tillåten. Omhändertagningen av asbesthaltigt avfall skall ske enligt gällande föreskrifter och regler för avfallshantering.*

## Fara

Avfallsbehållaren får endast tas om hand av för uppgiften instruerade personer.

Bild 

- Stäng suganslutningen, se våtsugning.
- Lossa spärr på sughuvudet och ta av det.

Bild 

- Drag upp säkerhetsfilterpåse.

Bild 

- Drag bort skyddsplast.
- Förslut säkerhetsfilterpåse med självhäftande remsa.
- Drag ut säkerhetsfilterpåse bakåt.

Bild 

- Stäng suganslutningsöppningen på säkerhetsfilterpåsen ordentligt med hjälp av förslutningslocket.

Bild 

- Förslut säkerhetsfilterpåsen ordentligt med buntband.
- Ta ur säkerhetsfilterpåsen.
- Rengör insidan av behållaren med en fuktig trasa.
- Ta säkerhetsfilterpåsen i en dammtät, försluten påse till avfall enligt föreskrifter.

Bild 

- Sätt den nya säkerhetsfilterpåsen på plats.

Bild 

- Drag säkerhetsfilterpåse över behållare.
- Sätt på sughuvudet och lås fast.

## Rengöra elektroder

- Lossa spärr på sughuvudet och ta av det.
- Rengör elektroder med en borste.
- Sätt på sughuvudet och lås fast.

## Åtgärder vid störningar

### Fara

Stäng alltid av aggregatet och lossa nätkontakten innan arbeten på aggregatet utförs.

**Observera:** Om ett fel uppträder (t.ex. om filtret går sönder), måste maskinen omgående stängas av. Felet måste åtgärdas före driften återupptas.

## Sugturbinen fungerar inte

- Kontrollera eluttaget och strömförsörjningens säkring.
- Kontrollera apparatens nätkabel, nätkontakt, elektroder och eluttag.
- Slå på apparaten.

## Sugturbinen stängs av

- Töm behållaren.

## Sugturbinen startar inte efter att behållaren har tömts

- Koppla från apparaten och vänta i 5 sekunder, koppla till igen efter 5 sekunder.
- Rengör både elektroder och mellanrummet mellan elektroderna med en borste.

## Sugkraften nedsatt

- Avlägsna stopp i sugmunstycke, sugrör, sugslang eller plattvecksfilter.
- Byta säkerhetsfilterpåse.
- Haka fast filterskyddet ordentligt.
- Byt plattveckat filter.

## Damm tränger ut under sugning

Bild 

- Kontrollera/korrigera att plattvecksfiltret sitter korrekt.
- Byt plattveckat filter.

## Frånkopplingsautomatiken (våtsugning) fungerar inte

- Rengör både elektroder och mellanrummet mellan elektroderna med en borste.
- Kontrollera fyllnadsnivån ofta när ej ledande vätska används.

## Signalhorn ljuder

- Ställ in vridreglaget på rätt sugslangstvärnsnitt.
- Denna måste bytas ut när säkerhetsfilterpåsen är full och även när minsta volymström underskrids.

## Automatiska filterrengöringen arbetar inte

→ Sugslang ej ansluten.

## Det går inte att stänga av den automatiska filterrengöringen

→ Informera kundservice.

## Det går inte att starta den automatiska filterrengöringen

→ Informera kundservice.

## Avfallshantering

Apparaten ska föras föreskriftsenligt till avfall efter dess livslängd har förbrukats.

## Garanti

I respektive land gäller de garantivillkor som publicerats av våra auktoriserade distributörer. Eventuella fel på aggregatet repareras utan kostnad under förutsättning att det orsakats av ett material- eller tillverkningsfel. I frågor som gäller garantin ska du vända dig med kvitto till inköpstället eller närmaste auktoriserade serviceverkstad.

## Tillbehör och reservdelar

- Endast av tillverkaren godkända tillbehör och reservdelar får användas. Original-tillbehör och original-reservdelar garanterar att apparaten kan användas säkert och utan störning.
- I slutet av bruksanvisningen finns ett urval av de reservdelar som oftast behövs.
- Ytterligare information om reservdelar hittas under service på [www.kaercher.com](http://www.kaercher.com).

## Försäkran om EU-överensstämmelse

Härmed försäkras vi att nedanstående be-tecknade maskin i ändamål och konstruk-tion samt i den av oss levererade versionen motsvarar EU-direktivens tillämpliga grund-läggande säkerhets- och hälsokrav. Vid ändringar på maskinen som inte har god-känts av oss blir denna överensstämmelse-förklaring ogiltig.

**Produkt:** Våt- och torrdammsugare

**Typ:** 1.145-xxx

**Tillämpliga EU-direktiv**

2006/42/EG (+2009/127/EG)

2004/108/EG

**Tillämpade harmoniserade normer**

EN 55014–1: 2006+A1: 2009+A2: 2011

EN 55014–2: 1997+A1: 2001+A2: 2008

EN 60335–1

EN 60335–2–69

EN 61000–3–2: 2006+A1: 2009+A2: 2009

EN 61000–3–3: 2008

EN 62233: 2008

**Tillämpade nationella normer**

TRGS 519

**5.957-661**

Undertecknade agerar på order av och med fullmakt från företagsledningen.



H. Jenner  
CEO



S. Reiser  
Head of Approbation

Dokumentationsbefullmäktigad:  
S. Reiser

Alfred Kärcher GmbH & Co. KG  
Alfred-Kärcher-Str. 28 - 40  
71364 Winnenden (Germany)  
Tel.: +49 7195 14-0  
Fax: +49 7195 14-2212

Winnenden, 2013/03/01

## Tekniska data

		<b>NT 45/1 Tact Te H</b>
Nätspänning	V	220-240
Frekvens	Hz	1~ 50/60
Max. effekt	W	1150
Normeffekt	W	1000
Behållarvolym	l	43
Påfyllnadsmängd vätska	l	30
Luftmängd (max.)	m <sup>3</sup> /h	140
Undertryck (max.)	kPa (mbar)	22,0 (220)
Elverktygens effektanslutningsvärden	W	100-2200
Plattvecksfiltrets yta	m <sup>2</sup>	0,6
Skydd	--	IPX4
Skyddsklass	--	I
Sugslanganslutning (C-DN/C-ID)	mm	35
Längd x Bredd x Höjd	mm	520 x 380 x 695
Typisk driftvikt	kg	14,0
Omgivande temperatur	°C	-10...+40
Relativ luftfuktighet	%	30-90
<b>Beräknade värden enligt EN 60335-2-69</b>		
Ljudtrycksnivå L <sub>pA</sub>	dB(A)	67
Osäkerhet K <sub>pA</sub>	dB(A)	1
Hand-Arm Vibrationsvärde	m/s <sup>2</sup>	<2,5
Osäkerhet K	m/s <sup>2</sup>	0,2

<b>Nätkabel</b>	H07RN-F 3x1,5 mm <sup>2</sup>	
	Artikelnr.	Kabellängd
EU	6.649-385.0	7,5 m



Lue tämä alkuperäisiä ohjeita ennen laitteesi käyttämistä, säilytä käyttöohje myöhempiä käyttöä tai mahdollista myöhempiä omistajaa varten.

- Turvaohje nro 5.956-249 on ehdottomasti luettava ennen laitteen ensimmäistä käyttökertaa!
- Käyttöohjeen ja turvaohjeiden huomiotta jättäminen voi aiheuttaa vaurioita laitteeseen ja vaaroja käyttäjälle ja muille henkilöille.
- Jos havaitset kuljetusvaurioita, ota välittömästi yhteys jälleenmyyjään.

## Sisällysluettelo

Ympäristönsuojelu . . . . .	FI . . . 1
Käyttöohjeessa esiintyvät symbolit . . . . .	FI . . . 1
Käyttötarkoitus . . . . .	FI . . . 1
Laitteen osat . . . . .	FI . . . 2
Laitteessa olevat symbolit . . . . .	FI . . . 2
Turvaohjeet . . . . .	FI . . . 2
Käyttöönotto . . . . .	FI . . . 3
Käyttö . . . . .	FI . . . 4
Kuljetus . . . . .	FI . . . 5
Säilytys . . . . .	FI . . . 5
Hoito ja huolto . . . . .	FI . . . 6
Häiriöapu . . . . .	FI . . . 7
Hävittäminen . . . . .	FI . . . 8
Takuu . . . . .	FI . . . 8
Varusteet ja varaosat . . . . .	FI . . . 8
EU-standardinmukaisuustodistus . . . . .	FI . . . 9
Tekniset tiedot . . . . .	FI . . 10

## Ympäristönsuojelu

	Pakkausmateriaalit ovat kierrätettäviä. Älä käsittele pakkauksia kotitalousjätteenä, vaan toimita ne jätteiden kierrätykseen.
	Käytetyt laitteet sisältävät arvokkaita kierrätettäviä materiaaleja, jotka tulisi toimittaa kierrätykseen. Paristoja, öljyjä ja samankaltaisia aineita ei saa päästää ympäristöön. Tästä syystä toimita kuluneet laitteet asianmukaisiin keräyspisteisiin.

**Huomautuksia materiaaleista (REACH)**  
Ajantasaisia tietoja ainesosista löytyy osoitteesta:

[www.kaercher.com/REACH](http://www.kaercher.com/REACH)

## Käyttöohjeessa esiintyvät symbolit

### **Vaara**

*Välittömästi uhkaava vaara, joka aiheuttaa vakavan ruumiinvamman tai johtaa kuolemaan.*

### **Varoitus**

*Mahdollisesti vaarallinen tilanne, joka voi aiheuttaa vakavan ruumiinvamman tai voi johtaa kuolemaan.*

### **Varo**

*Mahdollisesti vaarallinen tilanne, joka voi aiheuttaa lievän ruumiinvamman tai aineellisia vahinkoja.*

## Käyttötarkoitus

- Tämä imuri on suunniteltu lattioiden ja seinäpintojen märkä- ja kuivapuhdistukseen.
- Laite soveltuu kuivien, ei palavien, terveydelle haitallisten pölyjen imemiseen koneista ja laitteista; pölyluokassa H standardin EN 60 335-2-69 mukaan.



- Kun asbesti-imuria on käytetty TRGS 519:n mukaisesti eristetyllä alueella, asbesti-imuria ei saa enää käyttää niinsanotusti asbestivapailla alueilla. Poikkeukset ovat sallittuja vain, kun asiantuntija on ensin TRGS 519 kohta 2.7:n mukaisesti (s.o. ei ainoastaan ulkokuorta, vaan myös jäähdytystilan, sähkölaitteiden asennustilan, itse sähkökäytön jne.) täysin dekontaminoinut asbesti-imurin. Asiantuntijan on kirjattava kirjallisesti toimenpiteet ja allekirjoitettava asiakirja.
- Tämä laite soveltuu ammattimaiseen käyttöön, esim. hotelleissa, kouluissa, sairaaloissa, tehtaissa, kaupoissa, toimistoissa ja välittäjäliikkeissä.

## Laitteen osat

- 1 Elektrodit
- 2 Imuletku
- 3 Kaapelikoukku
- 4 Ilman ulostulo, työilma
- 5 Imupään lukitus
- 6 Pyörä
- 7 Ilman sisääntulo, moottorin jäähdytysilma
- 8 Imupää
- 9 Ohjausrulla
- 10 Kääntöpyöräkahva
- 11 Pölysäiliö
- 12 Imukaulus
- 13 Liitosmuhvi
- 14 Lattiasuutin
- 15 Imuputki
- 16 Kiertokytkin imuletkun poikkileikkauksen valitsemiseen
- 17 Kantokahva
- 18 Suodattimen kansi
- 19 Suodatinpeitteen ruuvi
- 20 Imuletkun poikkileikkauksasteikko
- 21 Kahva
- 22 Imutehon kiertosäädin (min-maks)
- 23 Merkkivalo
- 24 Pistorasia
- 25 Automaattinen suodatinpuhdistus

- 26 Pääkytkin
- 27 Poimusuodatin
- 28 Suodattimen puhdistus
- 29 Lattiasuuttimen pidike
- 30 Pidike rakosuulakkeelle
- 31 Pidike imuputkille
- 32 Verkkokaapeli
- 33 Tyyppikilpi

## Laitteessa olevat symbolit

	Poimusuodatin	
	Tilausno	6.904-242.0
	Varmuussuodatinpussi	
	Tilausno	6.904-264.0

## Turvaohjeet

### ⚠ Vaara

- Jos poistoilma palautetaan huoneeseen, huoneessa on oltava riittävä ilmanvaihtomäärä L. Vaadittujen raja-arvojen noudattamiseksi palautettu tilavuusvirta saa olla enintään 50% raikkaan ilman tilavuusvirrasta (huonetilavuus  $V_R$  x ilmanvaihtomäärä  $L_W$ ). Ilman erityistä tuuletustoimenpidettä pätee:  $L_W=1h^{-1}$ .
- Vain koulutettu henkilöstö saa käyttää laitetta, käsitellä aineita, joita sillä imuroidaan ja suorittaa keräytyneen aineen hävittämisen turvallisella menetelmällä.
- Tämä laite sisältää terveydelle haitallista pölyä. Vain asiantuntijat, jotka käyttävät vastaavia suojavarusteita, saavat suorittaa tyhjennys- ja huoltotoimenpiteitä, mukaan lukien pölynkeruusäiliöiden tyhjennyksen.
- Älä käytä laitetta ilman täydellistä suodatusjärjestelmää.
- Kaikkia käsiteltäviä aineita koskevia turvamääräyksiä on noudatettava.

## Käyttöönotto

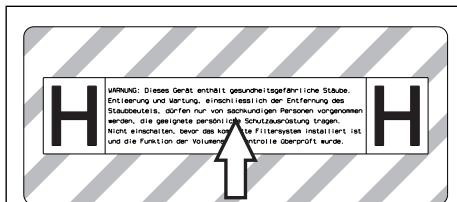

- Irrota tarvittaessa oheisesta tarra-arkista oman maasi kielen mukainen tarra ja liimaa se laitteessa olevan saksankielisen tekstin päälle.

Laitteessa on 2 käyttötapaa:

- 1 teollisuuspölynimurikäyttö (pistorasia ei käytössä)
  - 2 pölynpoistokäyttö (pistorasia käytössä)
- Liitä imuletku ja varusta se käyttömuodosta riippuen imusuuttimella tai liitä se pölyä tuottavaan laitteeseen.

### ⚠ Varoitus

*Imurointi ilman suodatinelementtiä on kielletty, koska muuten imuottooria vaurioitetaan ja lisääntynyt hienopölyn ulospääsy aiheuttaa vaaraa terveydelle.*

### Äänimerkki

Äänimerkki kuuluu, kun ilman nopeus laskee alle 20 m/s.

**Huomautus:** Äänimerkki reagoi alipaineeseen.

- Aseta kiertokytkin vastaamaan imuputken todellista läpimittaa.

### Antistaattinen järjestelmä

Maadoitetut liittimet johtavat staattiset lauatukset pois. Täten estetään kipinät ja virtausäykset sähköisesti johtavia lisävarusteita (optio) käytettäessä.

### Kuivaimu

- Laitte on varustettu varmuussuodatinpussilla, jossa on sulkukansi.

**Varmuussuodatinpussin tilausnumero: 6.904-264.0 (5 kpl.)**

**Huomautus:** Tällä laitteella voidaan imuroida kaikkia pölylajeja pölyluokkaan H saakka. Laki määrää käyttämään pölynkeruupussia (tilausnumero, katso Suodatinjärjestelmät).

**Huomautus:** Teollisuuspölynimuri soveltuu siirrettävänä imurointi- ja pölynpoistolaitteena käytettäväksi kuivien, ei palavien MAK-arvoisten pölyjen imurointiin.

- Käyttämättömiä poimusuodattimia saa säilyttää ja kuljettaa vain pakkauksessaan (pahvilaatikko).

Kuva

- Kun poimusuodatin asetetaan paikalleen, sen lamelleihin ei saa koskea.

### ⚠ Varoitus

*Imuroinnin aikana ei saa koskaan poistaa poimusuodatinta eikä varmuussuodatinpussia.*

### Varmuussuodatinpussin asetus paikalleen

- Vapauta imupää lukituksesta, poista imupää.

Kuva

- Laita varmuussuodatinpussi paikalleen.

Kuva

- Käännä varmuussuodatinpussin reunat säiliön reunojen ylitse.

- Aseta imupää paikalleen ja lukitse se.

### Märkäimu

### ⚠ Vaara

*Märkäimuroinnissa ei saa imuroida terveydelle vaarallisia pölyjä.*

### Kumihuulten asennus

Kuva

- Irrota harjakaistaleet.

- Aseta kumihuulet paikalleen.

**Huomautus:** Kumihuulien rakenteellisen puolen on osoitettava ulospäin.

## Imuliitännän sulkeminen

Kuva 

- Liitä liitosmuhvi sovitustarkasti imuliitännään.
- Työnnä liitosmuhvi vasteeseen asti sisään.
- Sulje imuliitännä tiukasti liitosmuhvilla kiertämällä muhvia oikealle.

**Huomautus:** "Pikaliitin" pitää huolen sovitustarkkuudesta.

## Varmuussuodatinpussin poisto

- Vapauta imupää lukituksesta, poista imupää.

Kuva 

- Käännä varmuussuodatinpussin reunat ylös.

Kuva 

- Vedä suojafolio irti.
- Sulje varmuussuodatinpussi itseliimautuvalla läpällä.
- Vedä varmuussuodatinpussi taaksepäin ulos.

Kuva 

- Sulje varmuussuodatinpussin imuliitännän aukko tiiviisti sulkukannella.

Kuva 

- Sulje varmuussuodatinpussi tiiviisti mukana olevalla nippusiteellä.
- Poista varmuussuodatinpussi.
- Puhdista säiliön sisäpuoli kostealla rätillä.
- Hävitä varmuussuodatinpussi polytii- viisti suljetussa pussissa lakisääteisten määräysten mukaan.
- Aseta imupää paikalleen ja lukitse se.
- Varmuussuodatinpussi on aina poistettava märkää likaa imuroitaessa.

## Yleistä

### **Varoitus**

*Imuroinnin aikana ei saa koskaan poistaa poimusuodatinta.*

- Imuroitaessa märkää likaa tyyny- tai rakuosuttimella tai jos imetään pääasias- sa vettä astiasta, on suositeltavaa kytkeä toiminto "Automaattinen suodat- timenpuhdistus" pois päältä.

- Kun maksimi nestetäyttötaso on saavutettu, laite kytkeytyy automaattisesti pois päältä.
- **Ei-johtavien nesteiden ollessa ky- seessä (esimerkiksi porausnesteet, öljyt ja rasvat) laitetta ei kytketä pois päältä astian ollessa täynnä. Täyttö- tasoa on tarkastettava jatkuvasti ja astia on tyhjennettävä ajoissa.**
- Märkäimuroinnin päätyttyä: Puhdista poimusuodatin suodatinpuhdistuksella. Puhdista elektrodit harjalla. Puhdista säiliö kostealla liinalla ja anna kuivua.

## Puristinliitos

Kuva 

Imuletku on varustettu puristinliitoslukituk- sella. Kaikki C-35/C-DN-35:n saatavavissa olevat lisävarusteet voidaan liittää puristin- liitokseen.

## Käyttö

### Laitteen käynnistys

- Työnnä virtapistoke pistorasiaan.
- Kytke laite pääkytkimellä päälle.

### Imutehon säätö

- Säädä imuteho kiertosäätimellä (min.- maks).

### Työskentely sähkötyökaluilla

#### **Vaara**

*Loukkaantumis- ja vahingoittumisvaara- vaara! Pistorasia on tarkoitettu vain sähkö- työkalujen liittämiseen suoraan imuriin. Pistorasian käyttö muuhun tarkoitukseen on kiellettyä.*

- Liitä sähkötyökalun virtapistoke imuri- pistokkeeseen.
  - Kytke laite pääkytkimellä päälle.
- Merkkivalo syttyy, imuri on valmiustilassa.
- Huomautus:** Imuri kytketään automaatti- sesti yhdessä sähkötyökalun kanssa päälle ja pois päältä.
- Huomautus:** Imurin käynnistysviive on enintään 0,5 sekuntia ja jälkikäyntiaika enintään 15 sekuntia.



**Huomautus:** Sähkötyökalujen liitäntätehtiedot, katso Tekniset tiedot.

Kuva 

→ Sovella liitosmuhvi sähkötyökalun liitäntään.

Kuva 

→ Poista polvi imuletkusta.

→ Asenna liitosmuhvi imuletkuun.

Kuva 

→ Liitä liitosmuhvi sähkötyökaluun.

**Huomautus:** Erilaisia imuletkun poikkileikkauksia tarvitaan, jotta ne sopivat työstölaitteiden liitäntöjen poikkileikkauksiin.

→ Säädä vähimmäistilavuusvirta imuletkun poikkileikkauksen kiertokytkimellä.

Asteikko näyttää imuletkun poikkileikkauksen.

**Huomautus:** Käytettäessä pölynpoistolaitteena paikaltaan siirrettävänä käyttönä (työstölaite liitetty imuriin), on asennettu valvonta sovellettava liitettyyn työstölaitteeseen (pölyä tuottava laite). Tämä tarkoittaa, että käyttäjää on varoitettava, kun imurointiin tarvittava 20 m/s vähimmäistilavuusvirta alittuu.

**Huomautus:** Alipaineesta riippuvat vähimmäistilavuusvirratiedot löytyvät tyyppikilvestä.

### Automaattinen suodattimen puhdistus

Imuri on varustettu uudenaikaisella suodattimen puhdistuksella, erityisen tehokas hienolla pölyllä. Poimusuodatin puhdistetaan joka 15 sekunti automaattisesti ilmansäyksellä (kuuluu sykkivä ääni).

**Huomautus:** Automaattinen suodatinpuhdistus on kytketty päälle jo tehtaalla.

**Huomautus:** Automaattisen suodatinpuhdistuksen pois-/päällekytkentä on mahdollista vain, kun laite on kytkettynä päälle.

- Automaattisen suodatinpuhdistuksen poiskytkentä:
  - Paina kytkintä. Kytkimen valvontalamppu sammuu.
- Automaattisen suodatinpuhdistuksen päällekytkentä:
  - Paina kytkintä uudelleen. Kytkimen valvontalampussa on vihreä valo.

### Laitteen kytkeminen pois päältä

- Kytke laite pääkytkimellä pois päältä.
- Vedä verkkopistoke irti.

### Jokaisen käyttökerran jälkeen

- Tyhjennä säiliö.
- Puhdista laite sisältä ja ulkoa imuroimalla ja kostealla liinalla pyyhkimällä.

### Laitteen säilytys

Kuva 

- Säilytä imuletkua ja verkkokaapelia kuvan mukaisella tavalla.
- Säilytä laite kuivassa tilassa ja suojaa se asiattomalta käytöltä.

### Kuljetus

#### Varo

*Loukkaantumis- ja vahingoittumisvaaravaara! Huomioi kuljetettaessa laitteen paino.*

Laitetta kuljetettaessa on huolehdittava sen turvallisesta kiinnityksestä.

Seuraavat toimenpiteet on suoritettava, jotta laitetta voi kuljettaa pölyttömästi:

- Laita imuletku ja tarvikkeet mukana toimitettuun kuljetussäkkiin. Sulje kuljetussäkki.
- Imuliitäntän sulkeminen, katso märkäimurointi.
- Ota imuputki lattiasuulakkeineen pidikkeestä. Kun kannat laitetta, pidä kiinni kantokahvasta ja imuputkesta.
- Kun kuljetat laitetta ajoneuvoissa, varmista laite liukumisen ja kaatumisen varalta kulloinkin voimassa olevien ohjesääntöjen mukaisesti.

### Säilytys

#### Varo

*Loukkaantumis- ja vahingoittumisvaaravaara! Huomioi säilytettäessä laitteen paino.*

Tätä laitetta saa säilyttää vain sisätiloissa.

## Hoito ja huolto

### ⚠ Vaara

*Virtapistoke on vedettävä irti pistorasiasta ennen kaikkia laitteeseen kohdistuvia töitä. Pölyä poistavat koneet ovat (Saksan) BGV A1:n mukaan vaarojen estämiseen tai poistamiseen tarkoitettuja turvalaitteita.*

- Kun käyttäjän on laitteen huoltamista varten, purettava, puhdistettava ja huollettava se, on työ suoritettava mikäli mahdollista siten, että siitä ei aiheudu vaaraa huoltohenkilöstölle eikä sivullisille. Sopivat varotoimenpiteet sisältävät myrkkujen poiston ennen laitteen purkamista osiin. Ryhdy toimenpiteisiin paikalla suodatettua pakkoilmanpoistoa varten siellä, missä laite puretaan osiin, huoltopaikan puhdistusta ja henkilökunnan sopivaa suojaa varten.
- Laitteen ulkopinnalta on poistettava myrkyt imurointimenetelmällä ja pyyhittävä puhtaaksi tai käsiteltävä tiivistysaineella, ennen kuin laite tuodaan pois vaaralliselta alueelta. Laitteen kaikki osat on katsottava likaantuneiksi, kun ne tuodaan pois vaaralliselta alueelta. On ryhdyttävä soveltuviin toimenpiteisiin, jotta vältytään pölyn leviämiseltä.
- Huolto- ja korjaustöiden suorittamisen yhteydessä on hävitettävä kaikki likaantuneet esineet, joita ei voida tyydyttävästi puhdistaa. Tällaiset esineet on hävitettävä tiiviissä pussissa yhtäpitävästi voimassa olevien määräysten kanssa, jotka koskevat tällaisten jätteen hävittämistä.
- Imuaukko on suljettava laitteen kuljetuksessa ja huollossa liitosmuhvilla.

### ⚠ Varoitus

*Vaarojen estämiseen tarkoitettujen turvalaitteiden on huollettava säännöllisesti. Tämä tarkoittaa, valmistajan tai asiaan perehdytetyn henkilön on tarkastettava vähintään kerran vuodessa turvalaitteiden turvallisuustekninen moitteeton toimivuus, esim. laitteen tiiviys, suodattimen vaurioituminen, valvontalaitteiden toiminta.*

### ⚠ Vaara

*Laitteen suodatuksen tehokkuus voidaan tarkastaa käyttäen sellaista testausmenetelmää, joka on määritetty EN 60 335–2–69 AA.22.201.2:ssa. Tarkastus on tehtävä vähintään kerran vuodessa tai useammin, jos kansalliset määräykset sitä vaativat.*

*Jos tarkastuksen tulos on negatiivinen, tarkastus on uusittava uutta poimusuodatinta käyttäen.*

**Huomautus:** Teollisuuspölynimuri/pölynpoistin on huollettava tarvittaessa, kuitenkin vähintään kerran vuodessa, tarvittaessa kunnostettava ja asiantuntijan (kelpoisuus TRGS 519 Nr. 5.4.3, kohta 2) tulee tarkastaa laite. Tarkastustodistus on esitettävä vaadittaessa.

### Varo

*Vaurioitumisvaara! Älä käytä puhdistamiseen silikonipitoisia hoitoaineita.*

- Yksinkertaiset huolto- ja hoitotyöt voi tehdä itse.
- Laitteen pinta ja säiliön sisäpuoli on puhdistettava säännöllisesti kostealla liinalla.

### ⚠ Vaara

*Terveydelle haitallisen pölyn aiheuttama vaara terveydelle. Huoltotöissä (esim. suodattimen vaihto) on käytettävä hengityssuojamaskia P2 tai parempaa ja kertakäyttövaatetusta.*

## Poimusuodattimen vaihto

### ⚠ Vaara

*Imuroitu pöly on kuljetettava pölytiiveissä astioissa. Tyhjennys toiseen astiaan ei ole sallittua. Asbestipitoisten jätteiden hävittäminen on suoritettava määräysten ja jätehuoltoa koskevien sääntöjen mukaisesti.*

### ⚠ Varoitus

*Älä käytä pääsuodatinelementtiä laitteesta poistamisen jälkeen.*

Vain asiantuntija saa vaihtaa soveliaassa paikassa (esim. dekontaminaatioasemalla) kiinteästi asennetun suodattimen.

**Poimusuodattimen tilausnumero: 6.904-242.0**

#### Kuva

- Irrota ruuvi kiertämällä sitä ruuvimeis- selillä vastapäivään.
- Avaa suodattimen kansi.
- Poista poimusuodatin.

#### Kuva

- Kun poistat poimusuodattimen, laita se heti mukana toimitettuun pussiin ja sulje pussi.

#### **Pussin tilausnumero: 6.277-454.0**

- Hävitä käytetty poimusuodatin pölyti- viisti suljetussa pussissa lain määräys- ten mukaan.
- Poista kerääntynyt lika puhdasilmapu- olta.
- Aseta uusi poimusuodatin paikalleen.
- Sulje suodattimen kansi, sen on lukit- tuva kuuluvasti.
- Kiinnitä suodatinpeitteen ruuvi ruuvital- talla myötöpäivään kiertäen.

### Varmuussuodatinpussin vaihto

#### **Vaara**

*Imuroitu pöly on kuljetettava pölytiiveissä astioissa. Tyhjennys toiseen astiaan ei ole sallittua. Asbestipitoisten jätteiden hävittä- minen on suoritettava määräysten ja jäte- huoltoa koskevien sääntöjen mukaisesti.*

#### **Vaara**

*Vain opastuksen saaneet henkilöt saavat suorittaa pölynkeruusäiliön tyhjentämisen.*

#### Kuva

- Imuliitännän sulkeminen, katso märkä- murointi.
- Vapauta imupää lukituksesta, poista imupää.

#### Kuva

- Käännä varmuussuodatinpussin reunat ylös.

#### Kuva

- Vedä suojafolio irti.
- Sulje varmuussuodatinpussi itseliimau- tuvalla läpällä.
- Vedä varmuussuodatinpussi taakse- päin ulos.

#### Kuva

- Sulje varmuussuodatinpussin imuliitän- nän aukko tiiviisti sulkukannella.

#### Kuva

- Sulje varmuussuodatinpussi tiiviisti mu- kana olevalla nippusiteellä.
- Poista varmuussuodatinpussi.
- Puhdista säiliön sisäpuoli kostealla rätil- lä.
- Hävitä varmuussuodatinpussi pölyti- viisti suljetussa pussissa lakisäätteisten määräysten mukaan.

#### Kuva

- Aseta uusi varmuussuodatinpussi pai- kalleen.

#### Kuva

- Käännä varmuussuodatinpussin reunat säiliön reunojen ylitse.
- Aseta imupää paikalleen ja lukitse se.

### Elektrodien puhdistus

- Vapauta imupää lukituksesta, poista imupää.
- Puhdista elektrodit harjalla.
- Aseta imupää paikalleen ja lukitse se.

### Häiriöapu

#### **Vaara**

*Virtapistoke on vedettävä irti pistorasiasta ennen kaikkia laitteeseen kohdistuvia töitä.*

**Huomautus:** Häiriön esiintyessä (esim. suodattimen repeytyminen) laite on heti kytkettävä pois päältä. Ennen uutta käyttä- mistä häiriön aiheuttaja on poistettava.

### Imuturbiini ei pyöri

- Tarkasta virransyötön pistorasia ja su- lake.
- Tarkasta laitteen verkkokaapeli, verk- kopistoke ja elektrodit ja pistorasia.
- Kytke laite päälle.

### Imuturbiini kytketty pois päältä

- Tyhjennä säiliö.

### **Imuturbiini ei käynnisty astian tyhjentämisen jälkeen**

- Kytke laite pois päältä ja odota 5 sekuntia, kytke laite uudelleen päälle 5 sekunnin kuluttua.
- Puhdista elektrodit sekä elektrodien välinen tila harjalla.

### **Imuvoima vähenee**

- Poista tukokset imusuuttimesta, imuputkesta, imuletkusta tai poimusuodattimesta.
- Vaihda varmuussuodatinpussi.
- Lukitse suodattimen kansi oikein.
- Vaihda poimusuodatin.

### **Pöly pääsee ulos imuvaiheessa**

Kuva 

- Tarkasta, että poimusuodatin on kunnollisesti paikallaan, korjaa tarvittaessa.
- Vaihda poimusuodatin.

### **Katkaisuautomaatti (märkäimu) ei reagoi**

- Puhdista elektrodit sekä elektrodien välinen tila harjalla.
- Tarkasta jatkuvasti täyttötaso sähköisesti ei johtavissa nesteissä.

### **Tulee äänimerkki**

- Aseta kiertokytkin vastaamaan imuputken todellista läpimittaa.
- Kun varmuussuodatinpussi on täynnä ja vähimmäistilavuusvirta alitetaan, suodatinpussi on vaihdettava.

### **Automaattinen suodattimen puhdistus ei toimi**

- Imuletku ei ole liitettynä.

### **Automaattista suodatinpuhdistusta ei voi kytkeä pois päältä**

- Ota yhteyttä asiakaspalveluun.

### **Automaattista suodatinpuhdistusta ei voi kytkeä päälle**

- Ota yhteyttä asiakaspalveluun.

## **Hävittäminen**

Laite on hävitettävä lain määräysten mukaan käyttöiän lopussa.

## **Takuu**

Kussakin maassa ovat voimassa valtuuttamamme myyntiorganisaation julkaisemat takuuehdot. Materiaali- ja valmistusvirheitä aiheutuvat virheet laitteessa korjaamme takuuaikana maksutta. Takuutapauksessa ota yhteys ostotositteen kanssa jälleenmyyjään tai lähimpään valtuutettuun huoltoon.

## **Varusteet ja varaosat**

- Vain sellaisten lisävarusteiden ja varaosien käyttö on sallittua, jotka valmistaja on hyväksynyt. Alkuperäiset lisävarusteet ja varaosat takaavat, että laitetta voidaan käyttää turvallisesti ja häiriöttömästi.
- Tärkeimpien osien varaosaluettelo löytyy tämän käyttöohjeen lopusta.
- Saat lisätietoja varaosista osoitteesta [www.karcher.fi](http://www.karcher.fi), osiosta Huolto.

## EU-standardinmukaisuustodistus

Vakuutamme, että alla mainitut tuotteet vastaavat suunnittelultaan ja rakenteeltaan sekä valmistustavaltaan EU-direktiivien asianomaisia turvallisuus- ja terveystuotteita. Jos tuotteeseen/tuotteisiin tehdään muutoksia, joista ei ole sovittu kanssamme, tämä vakuutus ei ole enää voimassa.

**Tuote:** Märkä- ja kuivaimuri

**Tyyppi:** 1.145-xxx

**Yksiselitteiset EU-direktiivit**

2006/42/EY (+2009/127/EY)

2004/108/EY

**Sovelletut harmonisoidut standardit**

EN 55014-1: 2006+A1: 2009+A2: 2011

EN 55014-2: 1997+A1: 2001+A2: 2008

EN 60335-1

EN 60335-2-69

EN 61000-3-2: 2006+A1: 2009+A2: 2009

EN 61000-3-3: 2008

EN 62233: 2008

**Sovelletut kansalliset standardit**

TRGS 519

### 5.957-661

Allekirjoittaneet toimivat yrityksen johton puolesta ja sen valtuuttamina.



H. Jenner  
CEO



S. Reiser  
Head of Approval

Dokumentointivaltuutettu:

S. Reiser

Alfred Kärcher GmbH & Co. KG

Alfred-Kärcher-Str. 28 - 40

71364 Winnenden (Germany)

Puh.: +49 7195 14-0



Faksi: +49 7195 14-2212

Winnenden, 2013/03/01

## Tekniset tiedot

		<b>NT 45/1 Tact Te H</b>
Verkköjännite	V	220-240
Taajuus	Hz	1~ 50/60
Maks. teho	W	1150
Nimellisteho	W	1000
Säiliön tilavuus	l	43
Täyttömäärä neste	l	30
Ilmamäärä (maks.)	m <sup>3</sup> /h	140
Alipaine (maks.)	kPa (mbar)	22,0 (220)
Sähkötyökalujen liitäntäteho	W	100-2200
Poimusuodattimen pinta-ala	m <sup>2</sup>	0,6
Suojatyyppi	--	IPX4
Kotelointiluokka	--	I
Imuletkuliitin (C-DN/C-ID)	mm	35
Pituus x leveys x korkeus	mm	520 x 380 x 695
Tyypillinen käyttöpaino	kg	14,0
Ulkoilman lämpötila	°C	-10...+40
Suhteellinen ilmankosteus	%	30-90
<b>Mitatut arvot EN 60335-2-69 mukaisesti</b>		
Äänenpainetaso L <sub>pA</sub>	dB(A)	67
Epävarmuus K <sub>pA</sub>	dB(A)	1
Käsi-käsivarsi värinäarvo	m/s <sup>2</sup>	<2,5
Epävarmuus K	m/s <sup>2</sup>	0,2

<b>Verkkokaapeli</b>	H07RN-F 3x1,5 mm <sup>2</sup>	
	Osa-nro	Johdon pituus
EU	6.649-385.0	7,5 m



  Πριν χρησιμοποιήσετε τη συσκευή σας για πρώτη φορά, διαβάστε αυτές τις πρωτότυπες οδηγίες χρήσης, ενεργήστε σύμφωνα με αυτές και κρατήστε τις για μελλοντική χρήση ή για τον επόμενο ιδιοκτήτη.

- Πριν από την πρώτη χρήση διαβάστε οπωσδήποτε τις υποδείξεις ασφαλείας αρ. 5.956-249!
- Η μη τήρηση των οδηγιών χρήσης, καθώς και των υποδείξεων ασφαλείας, μπορεί να προκαλέσει βλάβες στη συσκευή ή κινδύνους για τον χρήστη ή άλλα άτομα.
- Σε περίπτωση βλαβών κατά τη μεταφορά ειδοποιήστε αμέσως τον αντιπρόσωπό σας.

## Πίνακας περιεχομένων

Προστασία περιβάλλοντος . . . . .	EL . . . 1
Σύμβολα στο εγχειρίδιο οδηγιών . . . . .	EL . . . 1
Χρήση σύμφωνα με τους κανονισμούς . . . . .	EL . . . 2
Στοιχεία συσκευής . . . . .	EL . . . 2
Σύμβολα στη συσκευή . . . . .	EL . . . 2
Υποδείξεις ασφαλείας . . . . .	EL . . . 2
Έναρξη λειτουργίας . . . . .	EL . . . 3
Χειρισμός . . . . .	EL . . . 5
Μεταφορά . . . . .	EL . . . 6
Αποθήκευση . . . . .	EL . . . 6
Φροντίδα και συντήρηση . . . . .	EL . . . 6
Αντιμετώπιση βλαβών . . . . .	EL . . . 9
Απόσυρση . . . . .	EL . . . 9
Εγγύηση . . . . .	EL . . 10
Εξαρτήματα και ανταλλακτικά . . . . .	EL . . 10
Δήλωση Συμμόρφωσης των Ε.Κ. . . . .	EL . . 10
Τεχνικά χαρακτηριστικά . . . . .	EL . . 11

## Προστασία περιβάλλοντος

	<p>Τα υλικά συσκευασίας είναι ανακυκλώσιμα. Μην πετάτε τις συσκευασίες στα οικιακά απορρίμματα, αλλά σε ειδικό σύστημα επαναχρησιμοποίησης.</p>
	<p>Οι παλιές συσκευές περιέχουν ανακυκλώσιμα υλικά, τα οποία θα πρέπει να μεταφέρονται σε σύστημα επαναχρησιμοποίησης. Οι μπαταρίες, τα λάδια και παρόμοια υλικά δεν επιτρέπεται να καταλήγουν στο περιβάλλον. Για το λόγο αυτόν η διάθεση παλιών συσκευών πρέπει να γίνεται σε κατάλληλα συστήματα συλλογής.</p>

**Υποδείξεις για τα συστατικά (REACH)**  
 Ενημερωμένες πληροφορίες για τα συστατικά μπορείτε να βρείτε στη διεύθυνση:  
[www.kaercher.com/REACH](http://www.kaercher.com/REACH)

## Σύμβολα στο εγχειρίδιο οδηγιών

### Κίνδυνος

Για άμεσα επαπειλούμενο κίνδυνο, ο οποίος μπορεί να οδηγήσει σε σοβαρό τραυματισμό ή θάνατο.

### Προειδοποίηση

Για ενδεχόμενη επικίνδυνη κατάσταση, η οποία μπορεί να οδηγήσει σε σοβαρό τραυματισμό ή θάνατο.

### Προσοχή

Για ενδεχόμενη επικίνδυνη κατάσταση, η οποία μπορεί να οδηγήσει σε ελαφρό τραυματισμό ή υλικές βλάβες.

## Χρήση σύμφωνα με τους κανονισμούς



- Αυτή η ηλεκτρική σκούπα προορίζεται για τον υγρό και τον ξηρό καθαρισμό επιφανειών δαπέδων και τοίχων.
- Το μηχάνημα ενδείκνυται για την αναρρόφηση ξηρής, μη εύφλεκτης, βλαβερής για την υγεία σκόνης σε μηχανές και συσκευές. Κατηγορία σκόνης επιπέδου Η κατά EN 60 335-2-69.
- Μετά τη χρήση του αναρροφητήρα αμιάντου σε κλειστό τομέα κατά την έννοια του TRGS 519 δεν επιτρέπεται πλέον η χρήση του αναρροφητήρα αμιάντου στον αποκαλούμενο λευκό τομέα. Οι εξαιρέσεις επιτρέπονται μόνον εάν ο αναρροφητήρας αμιάντου έχει προηγουμένως απολυμανθεί πλήρως από ειδικό σύμφωνο με το TRGS 519 αρ. 2.7 (δηλ. όχι μόνο το εξωτερικό περιβλήμα, αλλά επίσης π.χ. ο θάλαμος ψύξης, οι χώροι εγκατάστασης ηλεκτρικών μέσων εργασίας, τα ίδια τα μέσα εργασίας, κ.λ.π.). Η εργασία απολύμανσης πρέπει να τεκμηριωθεί γραπτώς και να υπογραφεί από τον ίδιο τον ειδικό τεχνίτη.
- Η συσκευή αυτή προορίζεται για επαγγελματική χρήση, π.χ. σε ξενοδοχεία, σχολεία, νοσοκομεία, εργοστάσια, καταστήματα, γραφεία και εταιρείες ενοικιάσεως.

## Στοιχεία συσκευής

- 1 Ηλεκτρόδια
- 2 Εύκαμπτος σωλήνας αναρρόφησης
- 3 Άγκιστρο καλωδίου
- 4 Έξοδος αέρα, αέρας εργασίας
- 5 Ασφάλιση της κεφαλής αναρρόφησης
- 6 Τροχός
- 7 Είσοδος αέρα, αέρας ψύξης κινητήρα
- 8 Κεφαλή αναρρόφησης
- 9 Τροχίσκος οδήγησης
- 10 Έλασμα με τροχισκούς
- 11 Δοχείο ρύπων
- 12 Στόμιο αναρρόφησης
- 13 Μούφα

- 14 Μπεκ δαπέδου
- 15 Σωλήνας αναρρόφησης
- 16 Περιστροφικός διακόπτης για διατομή ελαστικού σωλήνα αναρρόφησης
- 17 Λαβή μεταφοράς
- 18 Κάλυμμα φίλτρου
- 19 Κοχλίας καλύμματος φίλτρου
- 20 Διαβάθμιση διατομής ελαστικού σωλήνα αναρρόφησης
- 21 Γωνία σωλήνα
- 22 Ρυθμιστής στροφών για αναρροφητική ισχύ (ελάχ.-μέγ.)
- 23 Ενδεικτική λυχνία
- 24 Πρίζα
- 25 Αυτόματος καθαρισμός του φίλτρου
- 26 Κύριος διακόπτης
- 27 Επίπεδο πτυχωτό φίλτρο
- 28 Καθάρισμα φίλτρου
- 29 Στήριγμα για ακροφύσιο δαπέδου
- 30 Στήριγμα για ακροφύσιο αρμών
- 31 Στήριγμα για σωλήνα αναρρόφησης
- 32 Καλώδιο τροφοδοσίας
- 33 Πινακίδα τύπου

## Σύμβολα στη συσκευή

	Επίπεδο πτυχωτό φίλτρο	
	Κωδ. παραγωγείας	6.904-242.0
	Σάκος φίλτρου ασφαλείας	
	Κωδ. παραγωγείας	6.904-264.0

## Υποδείξεις ασφαλείας

### ⚠ Κίνδυνος

- Εάν ο ανακυκλούμενος αέρας επιστρέφει στο χώρο, τότε πρέπει να υπάρχει επαρκές ποσοστό ανανέωσης αέρα  $L$ . Προκειμένου να τηρούνται οι απαραίτητες οριακές τιμές, η ογκομετρική παροχή επιστροφής επιτρέπεται να ανέρχεται το ανώτερο στο 50% της ογκομετρικής παροχής φρέσκου αέρα (όγκος χώρου  $V_R$  x ποσοστό ανανέωσης αέρα  $L_W$ ). Χωρίς ιδιαίτερα μέτρα αερισμού ισχύει:  $L_W=1h^{-1}$ .



- Χρήση της συσκευής και των υλικών, για τα οποία χρησιμοποιείται, συμπεριλαμβανομένης της ασφαλούς διάθεσης των αναρροφούμενων υλικών μόνον από εκπαιδευμένο προσωπικό.
- Η συσκευή αυτή περιέχει σκόνη βλαβερή για την υγεία. Οι εργασίες εκκένωσης και συντήρησης, συμπεριλαμβανομένης της απόσυρσης των κάδων συλλογής σκόνης, επιτρέπεται να γίνονται μόνο από εξειδικευμένο προσωπικό, το οποίο φοράει τον κατάλληλο προστατευτικό εξοπλισμό.
- Η συσκευή δεν επιτρέπεται να λειτουργεί χωρίς το πλήρες σύστημα φιλτραρίσματος.
- Λαμβάνετε υπόψη τους εφαρμοστέους κανόνες ασφαλείας για τα υπό επεξεργασία υλικά.

## Έναρξη λειτουργίας

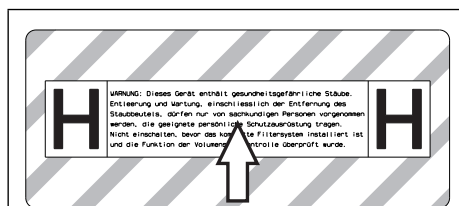

- ➔ Εάν είναι απαραίτητο, τραβήξτε το αυτοκόλλητο με την αντίστοιχη εθνική γλώσσα από το συνοδευτικό φύλλο και κολλήστε το πάνω από το γερμανικό κείμενο.

- Η συσκευή επιτρέπει δύο είδη λειτουργίας
- 1 Λειτουργία βιομηχανικής σκούπας (πρίζα μη κατειλημμένη)
  - 2 Λειτουργία απομάκρυνσης σκόνης (πρίζα κατειλημμένη)
- ➔ Συνδέστε τον ελαστικό σωλήνα αναρρόφησης και τοποθετήστε το κατάλληλο για τον τρόπο λειτουργίας ακροφύσιο αναρρόφησης ή συνδέστε με το μηχάνημα που παράγει τη σκόνη.

## ⚠ Προειδοποίηση

Μην προβαίνετε σε αναρρόφηση χωρίς το στοιχείο φίλτρου, διότι διαφορετικά θα προκληθεί βλάβη στον κινητήρα αναρρόφησης και παρουσιάζεται έτσι κίνδυνος για την υγεία λόγω αυξημένης εκπομπής λεπτής σκόνης.

## Κόρνα

Η κόρνα ηχεί όταν η ταχύτητα του αέρα μειώνεται κάτω από 20 m/s.

**Υπόδειξη:** Η κόρνα αντιδρά στην υποπίεση.

- ➔ Ρυθμίστε τον περιστρεφόμενο διακόπτη στη σωστή τιμή διατομής ελαστικού σωλήνα αναρρόφησης.

## Αντιστατικό σύστημα

Οι γειωμένοι ρευματοδότες τροφοδοσίας διοχετεύουν τα ηλεκτροστατικά φορτία. Έτσι αποφεύγονται οι σπίθες και η υπερροή ρεύματος των αγωγίμων εξαρτημάτων (προαριετικά).

## Ξηρή αναρρόφηση

- Η συσκευή αναρρόφησης είναι εξοπλισμένη με σάκο φίλτρου ασφαλείας με καπάκι ασφάλισης.

**Κωδ. παραγγελίας σάκου φίλτρου ασφαλείας: 6.904-264.0 (5 τεμάχια)**

**Υπόδειξη:** Με αυτή τη συσκευή μπορούν να αναρροφηθούν όλα τα είδη σκόνης μέχρι την κατηγορία σκόνης H. Η χρήση σακούλας συλλογής σκόνης (για κωδ. παραγγελίας βλ. σύστημα φίλτρου) επιβάλλεται από τη νομοθεσία.

**Υπόδειξη:** Η συσκευή είναι κατάλληλη ως ηλεκτρική σκούπα βιομηχανικής χρήσης για αναρρόφηση και ως κινητή συσκευή για αναρρόφηση ξηρών, μη εύφλεκτων σκόνων με τιμές MAK.

- Τα μη χρησιμοποιημένα επίπεδα πτυχωτά φίλτρα μπορούν να αποθηκευθούν και να μεταφερθούν μόνον μέσα στη συσκευασία τους (χαρτοκιβώτιο).

Εικόνα **A**

- Μην αγγίζετε τα πτερύγια του επιπέδου πτυχωτού φίλτρου κατά την τοποθέτηση.

### **⚠ Προειδοποίηση**

*Κατά την αναρρόφηση δεν επιτρέπεται να απομακρυνθεί ποτέ το επίπεδο πτυχωτό φίλτρο και ο σάκος φίλτρου ασφαλείας.*

### **Συναρμολόγηση σάκου φίλτρου ασφαλείας**

→ Απασφαλίστε και αφαιρέστε την κεφαλή αναρρόφησης.

Εικόνα **E**

→ Εισάγετε το σάκο φίλτρου ασφαλείας.

Εικόνα **G**

→ Τοποθετήστε το σάκο φίλτρου ασφαλείας πάνω από το δοχείο.

→ Τοποθετήστε και ασφαλίστε και πάλι την κεφαλή αναρρόφησης.

## **Υγρή αναρρόφηση**

### **⚠ Κίνδυνος**

*Κατά την υγρή αναρρόφηση δεν επιτρέπεται η αναρρόφηση σκόνης που είναι βλαβερή για την υγεία.*

### **Εγκατάσταση πλαστικών χειλέων**

Εικόνα **D**

→ Αποσυναρμολογήστε τη λωρίδα βουρτσών.

→ Τοποθετήστε τα λαστιχένια χείλη.

**Υπόδειξη:** Η ανάγλυφη πλευρά του λαστιχένιου χείλους πρέπει να είναι στραμμένη προς τα έξω.

### **Σφράγισμα σύνδεσης αναρρόφησης**

Εικόνα **E**

→ Εφαρμόστε τη μούφα σύνδεσης ακριβώς στην υποδοχή αναρρόφησης.

→ Σπρώξτε τη μούφα σύνδεσης ως τον αναστολέα.

→ Κλείστε καλά την υποδοχή αναρρόφησης με τη μούφα σύνδεσης με δεξιά στροφή.

**Υπόδειξη:** Η ακρίβεια εφαρμογής εξασφαλίζεται μέσω της σύνδεσης μπαγιονέτ.

### **Απομακρύνετε το σάκο του φίλτρου ασφαλείας**

→ Απασφαλίστε και αφαιρέστε την κεφαλή αναρρόφησης.

Εικόνα **E**

→ Ανασηκώστε και ανοίξτε το σάκο φίλτρου ασφαλείας.

Εικόνα **G**

→ Τραβήξτε το προστατευτικό φύλλο.

→ Κλείστε το σάκο φίλτρου ασφαλείας με τον αυτοκόλλητο ενδέτη.

→ Τραβήξτε προς τα πίσω και βγάλτε το σάκο φίλτρου ασφαλείας.

Εικόνα **H**

→ Κλείστε καλά το άνοιγμα σύνδεσης αναρρόφησης του σάκου φίλτρου ασφαλείας με το καπάκι σφράγισης.

Εικόνα **I**

→ Σφραγίστε καλά το σάκο φίλτρου ασφαλείας με το συνοδευτικό συνδετήρα καλωδίων.

→ Αφαιρέστε το σάκο φίλτρου ασφαλείας.

→ Καθαρίστε το εσωτερικό του δοχείου με ένα υγρό πανί.

→ Απορρίψτε το σάκο φίλτρου ασφαλείας σε αδιαπέραστη από τη σκόνη κλειστή σακούλα, σύμφωνα με τη νομοθεσία.

→ Τοποθετήστε και ασφαλίστε και πάλι την κεφαλή αναρρόφησης.

– Κατά την αναρρόφηση υγρών ακαθαρσιών πρέπει να απομακρύνετε πάντα το σάκο φίλτρου ασφαλείας.

### **Γενικά**

### **⚠ Προειδοποίηση**

*Κατά την αναρρόφηση δεν επιτρέπεται να απομακρύνεται ποτέ το επίπεδο πτυχωτό φίλτρο*

– Κατά την αναρρόφηση υγρών ακαθαρσιών με το ακροφύσιο επίπλων ή αρμών, ή όταν πρόκειται να αναρροφηθεί κυρίως νερό από το δοχείο, συνιστούμε την απενεργοποίηση της λειτουργίας "Αυτόματου καθαρισμού φίλτρου".

– Όταν σημειωθεί η μέγιστη στάθμη υγρών, η συσκευή απενεργοποιείται αυτόματα.

– Όταν πρόκειται για μη αγώγιμα υγρά (για παράδειγμα γαλάκτωμα τρυπανιών, λάδια και λίπη) δεν απενεργοποιείται η συσκευή όταν γεμίσει το δοχείο. Η στάθμη πλήρωσης πρέπει να ελέγχεται διαρκώς και να γίνεται εγκαίρως εκκένωση του δοχείου.

- Μετά το πέρας της υγρής αναρρόφησης: Καθαρίστε το επίπεδο πτυχωτό φίλτρο με το σύστημα καθαρισμού φίλτρου. Καθαρίστε τα ηλεκτρόδια με μια βούρτσα. Καθαρίστε και στεγνώστε το δοχείο με ένα υγρό πανί.

## Σύνδεσμος κλιπ

### Εικόνα 1

Ο εύκαμπτος σωλήνας αναρρόφησης είναι εξοπλισμένος με σύστημα κουμπωτού συνδέσμου. Παρέχεται η δυνατότητα σύνδεσης όλων των εξαρτημάτων C-35/C-DN-35.

## Χειρισμός

### Ενεργοποίηση της μηχανής

- ➔ Συνδέστε το ρευματολήπτη στην πρίζα.
- ➔ Θέστε τη συσκευή σε λειτουργία από το γενικό διακόπτη.

### Ρύθμιση αναρροφητικής ισχύος

- ➔ Ρυθμίστε την αναρροφητική ισχύ (ελάχ. - μέγ.) με τον περιστρεφόμενο ελεγκτή.

### Εργασία με ηλεκτρικά εργαλεία

#### ⚠ Κίνδυνος

*Κίνδυνος τραυματισμού και βλάβης! Η πρίζα προορίζεται αποκλειστικά για την άμεση σύνδεση ηλεκτρικών εργαλείων στην ηλεκτρική σκούπα. Δεν επιτρέπεται καμία άλλη χρήση της πρίζας.*

- ➔ Συνδέστε το φις του ηλεκτρικού εργαλείου με την ηλεκτρική σκούπα.
- ➔ Θέστε τη συσκευή σε λειτουργία από το γενικό διακόπτη.

Η ενδεικτική λυχνία ανάβει, η ηλεκτρική σκούπα βρίσκεται στην κατάσταση αναμονής.

**Υπόδειξη:** Η ηλεκτρική σκούπα ενεργοποιείται και απενεργοποιείται αυτόματα με το ηλεκτρικό εργαλείο.

**Υπόδειξη:** Η ηλεκτρική σκούπα ενεργοποιείται με καθυστέρηση 0,5 δευτερολέπτων και απενεργοποιείται με καθυστέρηση 15 δευτερολέπτων.

**Υπόδειξη:** Στοιχεία ισχύος σύνδεσης ηλεκτρικών εργαλείων, βλ. Τεχνικά χαρακτηριστικά.

### Εικόνα 2

- ➔ Προσαρμόστε τη μούφα σύνδεσης στην υποδοχή του ηλεκτρικού εργαλείου.

### Εικόνα 3

- ➔ Αφαιρέστε τη γωνία του ελαστικού σωλήνα αναρρόφησης.
- ➔ Συναρμολογήστε τη μούφα σύνδεσης στον ελαστικό σωλήνα αναρρόφησης.

### Εικόνα 4

- ➔ Συνδέστε τη μούφα σύνδεσης με το ηλεκτρικό εργαλείο.

**Υπόδειξη:** Οι διαφορετικές διατομές του ελαστικού σωλήνα αναρρόφησης είναι απαραίτητες, ώστε να είναι δυνατή η προσαρμογή στις διατομές υποδοχής των συσκευών επεξεργασίας

- ➔ Ρυθμίστε τον ελάχιστο ρυθμό ογκομετρικής παροχής στον περιστρεφόμενο διακόπτη ανάλογα με τη διανομή του ελαστικού σωλήνα αναρρόφησης.

Η κλίμακα δείχνει τη διατομή του ελαστικού σωλήνα αναρρόφησης.

**Υπόδειξη:** Για τη λειτουργία απομάκρυνσης σκόνης για κινητή λειτουργία (συσκευή επεξεργασίας εμβυσματωμένη στη σκούπα) πρέπει να γίνει ρύθμιση του ενσωματωμένου συστήματος παρακολούθησης σύμφωνα με τη συνδεδεμένη συσκευή επεξεργασίας (συσκευή παραγωγής σκόνης). Αυτό σημαίνει ότι σε περίπτωση που ο απαραίτητος όγκος ρεύματος για την αναρρόφηση πέσει κάτω από την τιμή 20 m/s πρέπει να ειδοποιηθεί ο χρήστης.

**Υπόδειξη:** Τα στοιχεία σχετικά με τον ελάχιστο όγκο ρεύματος σε εξάρτηση με την υποπίεση θα τα βρείτε στην πινακίδα τύπου της συσκευής.

### Αυτόματος καθαρισμός του φίλτρου

Το μηχάνημά σας διαθέτει νέο σύστημα καθαρισμού του φίλτρου, ιδιαίτερα αποτελεσματικό για λεπτή σκόνη. Το επίπεδο πτυχωτό φίλτρο καθαρίζεται αυτόματα με ρεύμα αέρα (παλμικός ήχος) ανά 15 δευτερόλεπτα.

**Υπόδειξη:** Ο αυτόματος καθαρισμός φίλτρου είναι ενεργοποιημένος εξ εργοστασίου.

**Υπόδειξη:** Η απενεργοποίηση/ενεργοποίηση του αυτόματου καθαρισμού φίλτρου είναι δυνατή μόνον όταν η συσκευή είναι ενεργοποιημένη.

- Απενεργοποίηση αυτόματου καθαρισμού του φίλτρου:
- ➔ Ενεργοποιήστε το διακόπτη. Η ενδεικτική λυχνία του διακόπτη σβήνει.
- Ενεργοποίηση αυτόματου καθαρισμού του φίλτρου:
- ➔ Πατήστε επανειλημμένα το διακόπτη. Η ενδεικτική λυχνία του διακόπτη ανάβει με πράσινο.

### Απενεργοποίηση της μηχανής

- ➔ Απενεργοποιήστε τη συσκευή από το γενικό διακόπτη.
- ➔ Βγάλτε το ρευματολήπτη.

### Έπειτα από κάθε λειτουργία

- ➔ Αδειάστε τον κάδο.
- ➔ Καθαρίστε τη συσκευή εσωτερικά και εξωτερικά με αναρρόφηση και σκούπισμα με ένα υγρό πανί.

### Φύλαξη της συσκευής

Εικόνα 

- ➔ Φυλάξτε το σωλήνα αναρρόφησης και το καλώδιο τροφοδοσίας σύμφωνα με τις εικόνες.
- ➔ Τοποθετήστε τη συσκευή σε στεγνό χώρο και ασφαλίστε την ώστε να μην μπορεί να χρησιμοποιηθεί από αναρμόδια άτομα.

## Μεταφορά

### Προσοχή

*Κίνδυνος τραυματισμού και βλάβης! Κατά τη μεταφορά λάβετε υπόψη το βάρος της συσκευής.*

Κατά τη μεταφορά του μηχανήματος πρέπει να φροντίζετε ώστε να υπάρχει ασφαλής στερέωση του μηχανήματος.

Για τη μεταφορά του μηχανήματος χωρίς σκόνες πρέπει να λαμβάνονται τα ακόλουθα προστατευτικά μέτρα:

- ➔ Τοποθετήστε τον ελαστικό σωλήνα αναρρόφησης με τα εξαρτήματα στο συνημμένο σάκο μεταφοράς. Σφραγίστε το σάκο μεταφοράς.
- ➔ Σφράγισμα σύνδεσης αναρρόφησης, βλ. υγρή αναρρόφηση.
- ➔ Βγάλτε το σωλήνα αναρρόφησης με το ακροφύσιο δαπέδου από το στήριγμα. Για να μεταφέρετε τη συσκευή, κρατήστε την από τη λαβή μεταφοράς και το σωλήνα αναρρόφησης.
- ➔ Κατά τη μεταφορά με οχήματα, ασφαλίστε τη συσκευή έναντι ενδεχόμενης ολίσθησης και ανατροπής, σύμφωνα με τις εκάστοτε ισχύουσες κατευθυντήριες οδηγίες.

## Αποθήκευση

### Προσοχή

*Κίνδυνος τραυματισμού και βλάβης! Κατά την αποθήκευση λάβετε υπόψη το βάρος της συσκευής.*

Η συσκευή αυτή μπορεί να αποθηκεύεται μόνο σε εσωτερικούς χώρους.

## Φροντίδα και συντήρηση

### Κίνδυνος

*Πριν από όλες τις εργασίες στη συσκευή, απενεργοποιήστε τη συσκευή και τραβήξτε το φως από την πρίζα.*

Οι μηχανές ελέγχου σκόνης είναι συστήματα ασφαλείας για την πρόληψη ή αποφυγή κινδύνων υπό την έννοια του BGV A1.

- Για να γίνει συντήρηση της συσκευής από το χρήστη, η συσκευή πρέπει να αποσυναρμολογηθεί, να καθαριστεί και να συντηρηθεί, εφόσον αυτό είναι δυνατό να γίνει, χωρίς να προκληθεί κατά τη συντήρηση κίνδυνος για το προσωπικό συντήρησης και για άλλα άτομα. Πριν από την αποσυναρμολόγηση πρέπει να ληφθούν τα κατάλληλα μέτρα προστασίας που περιλαμβάνουν και απολύμανση. Πρέπει να ληφθούν κατάλληλα μέτρα πρόληψης για εξασρισμό με φίλτράρισμα στο χώρο όπου αποσυναρμολογείται η συσκευή, να γίνει καθαρισμός των επιφανειών συντήρησης και να υπάρχει κατάλληλη προστασία του προσωπικού.
- Το εξωτερικό της συσκευής θα πρέπει να καθαριστεί από τοξικές ουσίες με αναρρόφηση σκόνης και να σκουπιστεί καλά, ή να γίνει επεξεργασία του με στεγανοποιητικό μέσο, πριν απομακρυνθεί από την επικίνδυνη περιοχή. Όλα τα εξαρτήματα της συσκευής πρέπει να θεωρούνται ακάθαρτα, όταν απομακρύνονται από την επικίνδυνη περιοχή. Να λαμβάνονται τα κατάλληλα μέτρα για να μην διαφύγει η σκόνη.
- Κατά την εκτέλεση των εργασιών συντήρησης και επισκευής πρέπει να πεταχτούν όλα τα ακάθαρτα αντικείμενα που δεν καθαρίστηκαν ικανοποιητικά. Παρόμοια αντικείμενα πρέπει να απορρίπτονται σε αδιαπέραστες από την υγρασία σακούλες, σύμφωνα με τους ισχύοντες κανονισμούς για τη διάθεση παρόμοιων απορριμμάτων.
- Κατά τη μεταφορά και τη συντήρηση της συσκευής, το στόμιο αναρρόφησης πρέπει να σφραγίζεται με τη μούφα σύνδεσης.

### **⚠ Προειδοποίηση**

Τα συστήματα ασφαλείας για την πρόληψη κινδύνων πρέπει να συντηρούνται τακτικά. Αυτό σημαίνει ότι πρέπει να ελέγχονται από τον κατασκευαστή ή από αρμόδιο άτομο σχετικά με την ασφαλή και άψογη λειτουργία τους τουλάχιστον μία φορά το χρόνο. Θα πρέπει να ελέγχεται π.χ. η στεγανότητα της συσκευής, ενδεχόμενη φθορά του φίλτρου, η λειτουργία των διατάξεων ελέγχου.

### **⚠ Κίνδυνος**

*Η αποτελεσματικότητα φιλτράρισματος του μηχανήματος είναι δυνατό να ελεγχθεί με τη διαδικασία δοκιμής, η οποία προσδιορίζεται στο πρότυπο EN 60 335–2–69*

*AA.22.201.2. Η δοκιμή αυτή πρέπει να διεξάγεται τουλάχιστον μία φορά το χρόνο, εφόσον αυτό επιβάλλεται από τις εθνικές απαιτήσεις. Σε περίπτωση αρνητικού αποτελέσματος, η δοκιμή πρέπει να επαναλαμβάνεται με ένα νέο επίπεδο πτυχωτώ φίλτρο.*

**Υπόδειξη:** Οι βιομηχανικές σκούπες/ αναρροφητήρες σκόνης πρέπει να συντηρούνται κατά περίπτωση τουλάχιστον μία φορά το χρόνο, να επιδιορθώνονται κατά περίπτωση και να ελέγχονται από ειδικό τεχνίτη (προϋποθέσεις κατά TRGS 519 αρ. 5.4.3, παρ. 2). Το αποτέλεσμα του ελέγχου θα παρουσιάζεται κατ' απαίτηση.

### **Προσοχή**

*Κίνδυνος βλάβης! Μην χρησιμοποιείτε για τον καθαρισμό σιλικονούχα μέσα περιποίησης.*

- Μπορείτε να εκτελείτε μόνοι σας εύκολες εργασίες συντήρησης και φροντίδας.
- Η επιφάνεια της συσκευής και η εσωτερική πλευρά του κάδου πρέπει να καθαρίζονται τακτικά με βρεγμένο πανί.

### **⚠ Κίνδυνος**

*Κίνδυνος από σκόνη βλαβερή για την υγεία. Κατά τις εργασίες συντήρησης (π.χ. αλλαγή φίλτρου) φοράτε αναπνευστική μάσκα P2 ή ανώτερης κατηγορίας και ρουχισμό μιας χρήσεως.*

### **Αντικατάσταση του επιπέδου πτυχωτού φίλτρου**

### **⚠ Κίνδυνος**

*Η σκόνη που συλλέγεται πρέπει να μεταφέρεται σε ειδικά δοχεία. Δεν επιτρέπεται η μετάγγιση. Η διάθεση των απορριμμάτων, τα οποία περιέχουν αμιάντο, πρέπει να εκτελείται σύμφωνα με τους σχετικούς κανονισμούς και διατάξεις.*

### **⚠ Προειδοποίηση**

*Μην ξαναχρησιμοποιήσετε το κύριο φίλτρο μετά την αφαίρεση από τη συσκευή.*

Σταθερά ενσωματωμένα φίλτρα επιτρέπεται να αντικαθιστούνται μόνο σε κατάλληλους χώρους (π.χ. στους σχετικούς σταθμούς απολύμανσης) από έναν ειδικό τεχνίτη.

**Κωδ. παραγγελίας επίπεδου πτυχωτού φίλτρου: 6.904-242.0**

Εικόνα **Ⓔ**

- Ξεβιδώστε τη βίδα με κατσαβίδι προς τα αριστερά.
- Ανοίξτε το κάλυμμα του φίλτρου.
- Αφαιρέστε το επίπεδο πτυχωτό φίλτρο.

Εικόνα **Ⓕ**

- Κατά την αφαίρεση του επίπεδου πτυχωτού φίλτρου πρέπει να το διπλώνετε αμέσως με το συνημμένο σάκο και να κλείνετε το σάκο.

**Κωδ. παραγγελίας σάκου: 6.277-454.0**

- Απορρίψτε το μεταχειρισμένο επίπεδο πτυχωτό φίλτρο σε αδιαπέραστη από τη σκόνη κλειστή σακούλα, σύμφωνα με τους νομικούς κανονισμούς.
- Απομακρύνετε τους ρύπους από την πλευρά του καθαρού αέρα.
- Τοποθετήστε το καινούριο επίπεδο πτυχωτό φίλτρο.
- Κλείστε το κάλυμμα του φίλτρου. Θα ακούσετε τον ήχο ασφάλισης.
- Σφίξτε τον κοχλία του καλύμματος φίλτρου με το κατσαβίδι προς τα δεξιά.

### **Αντικατάσταση σάκου φίλτρου ασφαλείας**

#### **⚠ Κίνδυνος**

*Η σκόνη που συλλέγεται πρέπει να μεταφέρεται σε ειδικά δοχεία. Δεν επιτρέπεται η μετάγγιση. Η διάθεση των απορριμμάτων, τα οποία περιέχουν αμίαντο, πρέπει να εκτελείται σύμφωνα με τους σχετικούς κανονισμούς και διατάξεις.*

#### **⚠ Κίνδυνος**

*Η απόσυρση του δοχείου συλλογής σκόνης επιτρέπεται να γίνεται μόνο από ειδικά εκπαιδευμένα άτομα.*

Εικόνα **Ⓔ**

- Σφράγισμα σύνδεσης αναρρόφησης, βλ. υγρή αναρρόφηση.
- Απασφαλίστε και αφαιρέστε την κεφαλή αναρρόφησης.

Εικόνα **Ⓕ**

- Ανασηκώστε και ανοίξτε το σάκο φίλτρου ασφαλείας.

Εικόνα **Ⓖ**

- Τραβήξτε το προστατευτικό φύλλο.
- Κλείστε το σάκο φίλτρου ασφαλείας με τον αυτοκόλλητο ενδέτη.
- Τραβήξτε προς τα πίσω και βγάλτε το σάκο φίλτρου ασφαλείας.

Εικόνα **Ⓗ**

- Κλείστε καλά το άνοιγμα σύνδεσης αναρρόφησης του σάκου φίλτρου ασφαλείας με το καπάκι σφράγισης.

Εικόνα **Ⓙ**

- Σφραγίστε καλά το σάκο φίλτρου ασφαλείας με το συνοδευτικό συνδετήρα καλωδίων.
- Αφαιρέστε το σάκο φίλτρου ασφαλείας.
- Καθαρίστε το εσωτερικό του δοχείου με ένα υγρό πανί.
- Απορρίψτε το σάκο φίλτρου ασφαλείας σε αδιαπέραστη από τη σκόνη κλειστή σακούλα, σύμφωνα με τη νομοθεσία.

Εικόνα **Ⓚ**

- Τοποθετήστε ένα νέο σάκο φίλτρου ασφαλείας.

Εικόνα **Ⓛ**

- Τοποθετήστε το σάκο φίλτρου ασφαλείας πάνω από το δοχείο.
- Τοποθετήστε και ασφαλίστε και πάλι την κεφαλή αναρρόφησης.

### **Καθαρισμός των ηλεκτροδίων**

- Απασφαλίστε και αφαιρέστε την κεφαλή αναρρόφησης.
- Καθαρίστε τα ηλεκτρόδια με μια βούρτσας.
- Τοποθετήστε και ασφαλίστε και πάλι την κεφαλή αναρρόφησης.

## Αντιμετώπιση βλαβών

### ⚠ Κίνδυνος

Πριν από όλες τις εργασίες στη συσκευή, απενεργοποιήστε τη συσκευή και τραβήξτε το φως από την πρίζα.

**Υπόδειξη:** Σε περίπτωση που εμφανιστεί κάποια βλάβη (π.χ. διάρρηξη φίλτρου), πρέπει να απενεργοποιηθεί αμέσως η συσκευή. Η βλάβη πρέπει να αντιμετωπιστεί πριν ενεργοποιηθεί ξανά η συσκευή.

### Η τουρμπίνα αναρρόφησης δεν λειτουργεί

- Ελέγξτε την πρίζα και την ασφάλεια της παροχής ρεύματος.
- Ελέγξτε το καλώδιο τροφοδοσίας, το φως, τα ηλεκτρόδια και την πρίζα της συσκευής.
- Θέστε τη συσκευή σε λειτουργία.

### Η τουρμπίνα απενεργοποιείται

- Αδειάστε τον κάδο.

### Η τουρμπίνα αναρρόφησης δεν ενεργοποιείται μετά το άδειασμα του κάδου

- Απενεργοποιήστε τη συσκευή, περιμένετε 5 δευτερόλεπτα και ενεργοποιήστε την ξανά έπειτα από 5 δευτερόλεπτα.
- Καθαρίστε τα ηλεκτρόδια και τον ενδιάμεσο χώρο των ηλεκτροδίων με μια βούρτσα.

### Η αναρροφητική ισχύς μειώνεται

- Απομακρύνετε τις εμπλοκές του ακροφυσίου αναρρόφησης, του σωλήνα αναρρόφησης, του ελαστικού σωλήνα αναρρόφησης ή του επιπέδου πτυχωτού φίλτρου
- Αντικαταστήστε το σάκο φίλτρου ασφαλείας.
- Ασφαλίστε καλά το κάλυμμα φίλτρου.
- Αντικαταστήστε το επίπεδο πτυχωτό φίλτρο.

## Διαρροή σκόνης κατά την αναρρόφηση

### Εικόνα

- Ελέγξτε/διορθώστε τη θέση συναρμολόγησης του επιπέδου πτυχωτού φίλτρου.
- Αντικαταστήστε το επίπεδο πτυχωτό φίλτρο.

### Ο αυτοματισμός απενεργοποίησης (υγρή αναρρόφηση) δεν ενεργοποιείται

- Καθαρίστε τα ηλεκτρόδια και τον ενδιάμεσο χώρο των ηλεκτροδίων με μια βούρτσα.
- Ελέγχετε συνεχώς τη στάθμη πλήρωσης σε υγρό που δεν είναι ηλεκτρικά αγωγίμο.

### Ηχεί η κόρνα

- Ρυθμίστε τον περιστρεφόμενο διακόπτη στη σωστή τιμή διατομής ελαστικού σωλήνα αναρρόφησης.
- Σε περίπτωση που γεμίσει ο σάκος φίλτρου ασφαλείας και ο όγκος αέρα πέσει κάτω από τα ελάχιστα όρια, πρέπει να γίνει αντικατάσταση.

### Ο αυτόματος καθαρισμός του φίλτρου δεν λειτουργεί

- Ο ελαστικός σωλήνας αναρρόφησης δεν είναι συνδεδεμένος.

### Ο αυτόματος καθαρισμός φίλτρου δεν απενεργοποιείται

- Ειδοποιήστε την υπηρεσία εξυπηρέτησης πελατών.

### Ο αυτόματος καθαρισμός φίλτρου δεν ενεργοποιείται

- Ειδοποιήστε την υπηρεσία εξυπηρέτησης πελατών.

## Απόσυρση

Η συσκευή πρέπει να απορρίπτεται σύμφωνα με τους νομικούς κανονισμούς όταν λήξει η διάρκεια ζωής της.



## Εγγύηση

Σε κάθε χώρα ισχύουν οι όροι εγγύησης που εκδόθηκαν από την αρμόδια εταιρία μας προώθησης πωλήσεων. Αναλαμβάνουμε τη δωρεάν αποκατάσταση οποιασδήποτε βλάβης στη συσκευή σας, εφόσον οφείλεται σε αστοχία υλικού ή κατασκευαστικό σφάλμα, εντός της προθεσμίας που ορίζεται στην εγγύηση. Σε περίπτωση που επιθυμείτε να κάνετε χρήση της εγγύησης, παρακαλούμε απευθυνθείτε με την απόδειξη αγοράς στο κατάστημα από το οποίο προμηθευτήκατε τη συσκευή ή στην πλησιέστερη εξουσιοδοτημένη υπηρεσία τεχνικής εξυπηρέτησης πελατών μας.

## Εξαρτήματα και ανταλλακτικά

- Επιτρέπεται να χρησιμοποιούνται μόνο εξαρτήματα και ανταλλακτικά, τα οποία έχουν την έγκριση του κατασκευαστή. Τα γνήσια αξεσουάρ και ανταλλακτικά παρέχουν την εγγύηση της ασφαλούς και άψογης λειτουργίας της μηχανής.
- Μία επιλογή των ανταλλακτικών που χρειάζονται συχνότερα θα βρείτε στο τέλος των οδηγιών χρήσης.
- Περισσότερες πληροφορίες σχετικά με τα ανταλλακτικά μπορείτε να λάβετε στη διεύθυνση [www.kaercher.com](http://www.kaercher.com), τομέας Εξυπηρέτησης.

## Δήλωση Συμμόρφωσης των Ε.Κ.

Δια της παρούσης δηλώνουμε ότι το μηχάνημα που χαρακτηρίζεται παρακάτω, με βάση τη σχεδίαση και την κατασκευή του, υπό τη μορφή που διατίθεται στην αγορά, πληροί στις σχετικές βασικές απαιτήσεις ασφαλείας και υγιεινής των οδηγιών της ΕΚ. Η παρούσα δήλωση παύει να ισχύει σε περίπτωση τροποποιήσεων του μηχανήματος χωρίς προηγούμενη συνεννόηση μαζί μας.

**Προϊόν:** Ηλεκτρική σκούπα υγρής και ξηρής αναρρόφησης

**Τύπος:** 1.145-xxx

**Σχετικές οδηγίες των Ε.Κ.**

2006/42/ΕΚ (+2009/127/ΕΚ)

2004/108/ΕΚ

**Εφαρμοσθέντα εναρμονισμένα πρότυπα**

EN 55014-1: 2006+A1: 2009+A2: 2011

EN 55014-2: 1997+A1: 2001+A2: 2008

EN 60335-1

EN 60335-2-69

EN 61000-3-2: 2006+A1: 2009+A2: 2009

EN 61000-3-3: 2008

EN 62233: 2008

**Εφαρμοσθέντα εθνικά πρότυπα**

TRGS 519

**5.957-661**

Οι υπογράφωντες ενεργούν κατ' εντολή του και με εξουσιοδότηση της διεύθυνσης της επιχείρησης.



H. Jenner  
CEO



S. Reiser  
Head of Approval

Υπεύθυνος τεκμηρίωσης:  
S. Reiser

Alfred Karcher GmbH & Co. KG

Alfred-Karcher-Str. 28 - 40

71364 Winnenden (Germany)

Τηλ.: +49 7195 14-0

Φαξ: +49 7195 14-2212

Winnenden, 2013/03/01



## Τεχνικά χαρακτηριστικά

		<b>NT 45/1 Tact Te H</b>
Τάση ηλεκτρικού δικτύου	V	220-240
Συχνότητα	Hz	1~ 50/60
Μέγ. ισχύς	W	1150
Ονομαστική ισχύς	W	1000
Χωρητικότητα κάδου	l	43
Ποσότητα πλήρωσης υγρού	l	30
Ποσότητα αέρα (μέγ.)	m <sup>3</sup> /h	140
Υποπίεση (μέγ.)	kPa (mbar)	22,0 (220)
Τιμή ισχύος σύνδεσης των ηλεκτρικών εργαλείων	W	100-2200
Εμβαδόν επίπεδου πτυχωτού φίλτρου	m <sup>2</sup>	0,6
Είδος προστασίας	--	IPX4
Κατηγορία προστασίας	--	I
Σύνδεση ελαστικού σωλήνα αναρρόφησης (C-DN/C-ID)	mm	35
Μήκος x Πλάτος x Ύψος	mm	520 x 380 x 695
Τυπικό βάρος λειτουργίας	kg	14,0
Θερμοκρασία περιβάλλοντος	°C	-10...+40
Σχετική ατμοσφαιρική υγρασία	%	30-90
<b>Μετρούμενες τιμές κατά EN 60335-2-69</b>		
Επιτρεπόμενη στάθμη ηχητικής ισχύος L <sub>PA</sub>	dB(A)	67
Αβεβαιότητα K <sub>PA</sub>	dB(A)	1
Κραδασμοί στο χέρι/στο βραχίονα	m/s <sup>2</sup>	<2,5
Αβεβαιότητα K	m/s <sup>2</sup>	0,2

<b>Καλώδιο τροφοδοσί- ας δικτύου</b>	H07RN-F 3x1,5 mm <sup>2</sup>	
	Αριθ. ανταλλ.	Μήκος καλω- δίου
EU	6.649-385.0	7,5 m



Cihazın ilk kullanımından önce bu orijinal kullanma kılavuzunu okuyun, bu kılavuza göre davranın ve daha sonra kullanım veya cihazın sonraki sahiplerine vermek için bu kılavuzu saklayın.

- İlk kullanımdan önce, 5.956-249 numaralı güvenlik uyarılarını mutlaka okuyun!
- Kullanım kılavuzunun ve emniyet uyarılarının dikkate alınmaması halinde cihazda hasar, kullanıcıda ve diğer kişilerde tehlike oluşabilir.
- Nakliye hasarlarını hemen yetkili satıcıya bildirin.

## İçindekiler

Çevre koruma . . . . .	TR . . . 1
Kullanım kılavuzundaki semboller . . . . .	TR . . . 1
Kurallara uygun kullanım . . . . .	TR . . . 1
Cihaz elemanları . . . . .	TR . . . 2
Cihazdaki semboller . . . . .	TR . . . 2
Güvenlik uyarıları . . . . .	TR . . . 2
İşletime alma . . . . .	TR . . . 3
Kullanımı . . . . .	TR . . . 4
Taşıma . . . . .	TR . . . 5
Depolama . . . . .	TR . . . 5
Koruma ve Bakım . . . . .	TR . . . 5
Arızalarda yardım . . . . .	TR . . . 7
İmha edilmesi . . . . .	TR . . . 8
Garanti . . . . .	TR . . . 8
Aksesuarlar ve yedek parçalar . . . . .	TR . . . 8
AB uygunluk bildirisi . . . . .	TR . . . 9
Teknik Bilgiler . . . . .	TR . . . 10

## Çevre koruma



Ambalaj malzemeleri geri dönüştürülebilir. Ambalaj malzemelerini evinizin çöpüne atmak yerine lütfen tekrar kullanılabilircekleri yerlere gönderin.



Eski cihazlarda, yeniden değerlendirme işlemine tabi tutulması gereken değerli geri dönüşüm malzemeleri bulunmaktadır. Aküler, yağ ve benzeri maddeler doğaya ulaşmamalıdır. Bu nedenle eski cihazları lütfen öngörülen toplama sistemleri aracılığıyla imha edin.

**İçindekiler hakkında uyarılar (REACH)**  
İçindekiler hakkında ayrıntılı bilgileri bulabileceğiniz adres:

[www.kaercher.com/REACH](http://www.kaercher.com/REACH)

## Kullanım kılavuzundaki semboller

### ⚠ Tehlike

*Ağır bedensel yaralanmalar ya da ölüme neden olan direkt bir tehlike için.*

### ⚠ Uyarı

*Ağır bedensel yaralanmalar ya da ölüme neden olabilecek olası tehlikeli bir durum için.*

### Dikkat

*Hafif bedensel yaralanmalar ya da maddi hasarlara neden olabilecek olası tehlikeli bir durum için.*

## Kurallara uygun kullanım

- Bu süpürge, zemin ve duvar yüzeylerinin ıslak ve kuru temizlenmesi için belirlenmiştir.
- Bu cihaz, sadece makine ve cihazlardaki kuru, yanmayan ve sağlığa zararlı tozların (TEN 60 335-2-69'a göre toz sınıfı H) emilmesi için uygundur.



- Asbest emicisinin TRGS 519 kapsamında gölgeli bir bölgede kullanılmasından sonra, asbest emicisi beyaz bölgede bir daha kullanılmamalıdır. Sadece daha önce TRGS 519 No. 2.7 kapsamında bir uzman tarafından tam olarak (yani, sadece dış kılıf yerine Örn; soğutma bölümü, elektrikli işletme maddelerinin montaj bölümleri, işletme maddelerinin kendilerinin de) bulaşmanın önlenmiş olması durumunda istisnalara izin verilmiştir. Bu durum, uzman kişi tarafından yazılı olarak belgelenmeli ve imzalanmalıdır.
- Bu cihaz, Örn; oteller, okullar, hastaneler, fabrikalar, mağazalar, bürolar ve kiralık mağazalarda mesleki kullanım için uygundur.

## Cihaz elemanları

- 1 Elektrotlar
- 2 Emme hortumu
- 3 Kablo kancası
- 4 Hava çıkışı, çalışma havası
- 5 Süpürge kafasının kilidi
- 6 Tekerlek
- 7 Hava girişi, motor soğutma havası
- 8 Emme başlığı
- 9 Yönlendirme makarası
- 10 Manevra tekerleği kolu
- 11 Zbiornik na zanieczyszczenia
- 12 Emme ağız
- 13 Bağlantı manşonu
- 14 Taban memesi
- 15 Vakum borusu
- 16 Süpürme hortumu kesiti döner şalteri
- 17 Taşıma kolu
- 18 Filtre kapağı
- 19 Filtre kapağının civatası
- 20 Süpürme hortumu kesitinin cetveli
- 21 Manifold
- 22 Süpürme gücü döner ayar düğmesi (min-maks)
- 23 Kontrol lambası
- 24 Priz
- 25 Otomatik filtre temizleme

- 26 Ana şalter
- 27 Yatık filtre
- 28 Filtre temizliği
- 29 Zemin memesi tutucusu
- 30 Derz memesi tutucusu
- 31 Süpürme boruları tutucusu
- 32 Elektrik kablosu
- 33 Tip levhası

## Cihazdaki semboller

	Yatık filtre	
	Sipariş No.	6.904-242.0
	Emniyet filtre torbası	
	Sipariş No.	6.904-264.0

## Güvenlik uyarıları

### ⚠ Tehlike

- Eğer artık hava odaya geri iletiliyorsa odada yeterli düzeyde bir hava değiş-tirme oranı L mevcut olmalıdır. Sınır değerlerine uyabilmek için; geri verilen hava akımı azami, temiz hava akımının % 50 'si olması (oda hacmi  $V_R$  x hava değişim oranı  $L_W$ ) gereklidir. Herhangi bir havalandırma önlemi olmaması halinde geçerli olan koşul:  $L_W=1h^{-1}$ .
- Toplanan materyalin güvenli şekilde tasfiye edilmesi yöntemi dahil olmak üzere, cihaz ve cihaz için kullanılması gereken maddeler sadece eğitimli personel tarafından kullanılmalıdır.
- Bu cihazda sağlığa zararlı toz mevcuttur. Boşaltım ve bakım işlemleri, toz birikim alanlarının da dahil olduğu alanlar, sadece yetkili personel tarafından uygun kıyafetle yapılması gereklidir.
- Cihazı komple filtre sistemi olmadan kullanmayın.
- İşleme tâbi tutulacak materyallerle ilgili uygulanabilen güvenlik düzenlemeleri-ne uyulmalıdır.

## İşletime alma

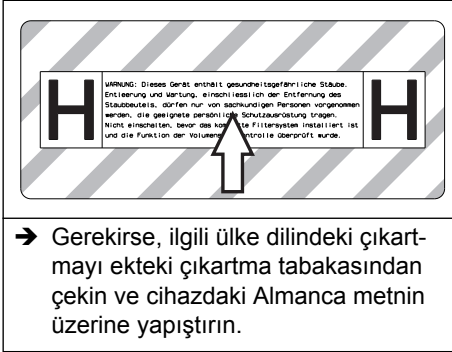

- Gerekirse, ilgili lke dilindeki ıkartmayı ekteki ıkartma tabakasından ekin ve cihazdaki Almanca metnin üzerine yapıştırın.

Cihaz 2 alıřma Őekline olanak saęlar:

- 1 Sanayi tipi toz emme modu (priz dolu deęil)
  - 2 Toz bořaltma modu (priz dolu)
- Vakum hortumunu baęlayın ve alıřma tlrüne baęlı olarak hortuma emme mesini takın ya da tozu oluřturan cihaza hortumu baęlayın.

### ⚠ Uyarı

*Filtre parası olmadan toz emilmemelidir, nk aksi halde emme motoru zarar grebilir ve daha fazla toz ıkmasından dolayı saęlık aısından tehlike sz konusu olabilir*

### Korna

Hava hızının 20 m/s altına inmesi durumunda korna ter.

**Not:** Korna, alak basına tepki verir.

- Ayar dęmesini doęru vakum hortumu kesatine ayarlayın.

### Anti statik sistem

Topraklanmış baęlantı aęzı ile statik yklenmeler bořaltılır. Bu sayede, elektrik ileten aksesuarla (opsiyon) kıvılcım oluřumu ve akım darbeleri nlenir.

### Kuru emme

- Cihaz, kapaklı bir gvenlik filtre torbasıyla donatılmıştır.

**Gvenlik filtre torbasının sipariř numarası: 6.904-264.0 (5 adet)**

**Not:** Bu cihaz ile H toz sınıfına kadar her tr toz emilebilir. Bir toz toplama torbasının kullanılması (Sipariř No. iin Bkz. "Filtre sistemleri) yasal olarak zorunludur.

**Not:** Cihaz, MAK deęerlerine sahip kuru, yanıcı olmayan tozların emilmesi iin sanayi tipi toz emici olarak emme iin ve yeri deęiřtirilen alıřma iin toz bořaltıcı olarak uygundur.

- Kullanılmamıř yatık filtreler sadece ambalajında (karton) depolanmalı ve tařınmalıdır.

### Őekil Ⓐ

- Montaj sırasında yatık filtrenin lamelleri-ne dokunulmamalıdır.

### ⚠ Uyarı

*Emme sırasında, yatık filtre ve gvenlik filtre torbası kesinlikle ıkartılmamalıdır.*

### Gvenlik filtre torbasının takılması

- Emme kafasının kilidini aın ve kafayı ıkartın.

### Őekil Ⓑ

- Gvenlik filtre torbasını yerine takın.

### Őekil Ⓒ

- Gvenlik filtre torbasını haznenin zerine geirin.  
→ Emme kafasını yerleřtirin ve kilitleyin.

### Islak temizlik

### ⚠ Tehlike

*Sulu emme sırasında saęlığa zararlı tozlar toplanmamalıdır.*

### Lastik dudakların takılması

### Őekil Ⓓ

- Fıra Őeridini skn.  
→ Lastik dudakları takın.

**Not:** Lastik dudakların Őekil verilmiř tarafı dıřarıyı gstermelidir.

### Sprme baęlantısının kapatılması

### Őekil Ⓔ

- Baęlantı muylusunu tam uyacak Őekilde vakum baęlantısına yerleřtirin.  
→ Baęlantı muylusunu tahdide kadar ieri itin.  
→ Baęlantı muylusuyla birlikte vakum baęlantısını saęa dndrerek kilitleyin.

**Not:** Tam olarak uyması, "Bayonet baęlantısı" ile saęlanır.

## Güvenlik filtre torbasının çıkartılması

→ Emme kafasının kilidini açın ve kafayı çıkartın.

### Şekil 14

→ Güvenlik filtre torbasını yukarı doğru üzerine geçirin.

### Şekil 15

→ Koruyucu folyoyu çıkartın.

→ Güvenlik filtre torbasını kendinden ya-pışkanlı kulakla kapatın.

→ Güvenlik filtre torbasını geriye doğru dışarı çekin.

### Şekil 16

→ Güvenlik filtre torbasının emme bağlantısı deliğini kapakla sızdırmaz şekilde kapatın.

### Şekil 17

→ Güvenlik filtre torbasını takılı olan kablo bağıyla sıkıca kapatın.

→ Güvenlik filtre torbasını çıkartın.

→ Deponun içini nemli bir bezle temizleyin.

→ Güvenlik filtre torbasını toz sızdırmayan bir torba içerisinde, yasal kurallara göre tasfiye edin.

→ Emme kafasını yerleştirin ve kilitleyin.

– Islak kirin emilmesi sırasında, güvenlik filtre torbası her zaman çıkartılmalıdır.

## Genel

### ⚠ Uyarı

*Emme sırasında yassı katlama filtresi kesinlikle çıkartılmamalıdır.*

– Islak kirin minder ya da ek memesi ile emilmesi sırasında ya da bir hazneden ağırlıklı olarak su emilirken, "Otomatik filtre temizleme" fonksiyonunun kapatılması önerilir.

– Maksimum sıvı seviyesine ulaşılması durumunda cihaz otomatik olarak kapatılır.

– **İletken olmayan sıvılarda (Örn; matkap emülsiyonları, yağlar ve gresler), hazne doluyken cihaz kapatılmaz. Doluluk seviyesi sürekli olarak kontrol edilmeli ve hazne zamanında boşaltılmalıdır.**

– Sulu süpürmenin tamamlanmasından sonra: Yassı katlama filtresini filtre temizleme düzeneğiyle temizleyin. Elektrotları bir fırçayla temizleyin. Hazneyi nemli bir bezle temizleyin ve kurutun.

## Klips bağlantısı

### Şekil 18

Emme hortumu, bir klips sistemi ile donatılmıştır. Tüm C-35/C-DN-35 aksesuar parçaları bağlanabilir.

## Kullanımı

### Cihazı açın

→ Şebeke fişini takın.

→ Cihazı ana şalterden açın.

### Emme gücünün ayarlanması

→ Emme gücünü (min-max) döner ayar düğmesinden ayarlayın.

### Elektrikli aletlerle çalışma

#### ⚠ Tehlike

*Yaralanma ve hasar tehlikesi! Priz, sadece elektrikli aletlerin süpürgeye doğrudan bağlanması için düzenlenmiştir. Prizin başka türlü kullanılmasına izin verilmez.*

→ Elektrikli aletin elektrik fişini emiciye takın.

→ Cihazı ana şalterden açın.

Kontrol lambası yanıyor, süpürge bekleme modunda.

**Not:** Süpürme otomatik olarak elektrikli aletle açılır ve kapatılır.

**Not:** Süpürge, 0i5 saniyeye kadar bir çalışma gecikmesine ve 1,5 saniyeye kadar bir çalışmaya devam etme süresine sahiptir.

**Not:** Elektrikli aletlerin güç bağlantı değeri için Bkz. Teknik Bilgiler.

### Şekil 19

→ Bağlantı manşonunu elektrikli aletin bağlantısına adapte edin.

### Şekil 20

→ Manifoldu emme hortumundan çıkartın.

→ Bağlantı manşonunu emme hortumuna takın.

## Şekil M

→ Bağlantı manşonunu elektrikli alete bağlayın.

**Not:** İşleme cihazlarının bağlantı kesitlerine adaptasyona olanak sağlamak için, çeşitli vakum hortumu kesitleri gereklidir.

→ Döner şalterden süpürme hortumu kesitinin minimum hacim akışını ayarlayın.

Cetvel, vakum hortumu kesitini gösterir.

**Not:** Yer değiştirmeli çalışma için toz boşaltmalı çalışma için (işleme cihazı emiciye takılmış), takılmış olan denetim, bağlı bulunan işleme cihazına (toz üretici) uyarlanmalıdır. Bu, emme için gerekli minimum hacim akışının 20 m/s altına inmesi durumunda, kullanıcının uyarılması gerektiği anlamına gelir.

**Not:** Alçak basınca bağlı olarak minimum hacim akışı bilgileri, tip etiketinde bulunmaktadır.

## Otomatik filtre temizleme

Cihaz, özellikle ince tozlarda etkili olan yeni bir filtre temizleme sistemine sahiptir. Bu sırada, yassı katlama filtresi her 15 saniyede bir hava darbesi ile otomatik olarak temizlenir (titreşimli ses).

**Not:** Otomatik filtre temizliği fabrika açılmıştır.

**Not:** Otomatik filtre temizliğinin kapatılması/açılması sadece cihaz çalışırken mümkündür.

– Otomatik filtre temizlemenin kapatılması:

→ Şaltere basın. Şalterdeki kontrol lambası söner.

– Otomatik filtre temizlemenin açılması:

→ Şaltere tekrar basın. Şalterdeki kontrol lambası yeşil olarak yanar.

## Cihazın kapatılması

→ Cihazı ana şalterden kapatın.

→ Şebeke fişini prizden çekiniz.

## Her çalışmadan sonra

→ Kabı boşaltın.

→ Cihazın dışını ve içini tozunu alarak ve silerek nemli bir bezle temizleyin.

## Cihazın saklanması

### Şekil N

→ Vakum hortumu ve elektrik kablосunu şekle uygun olarak saklayın.

→ Cihazı kuru bir odada muhafaza edin ve yetkisiz kullanıma karşı emniyete alın.

## Taşıma

### Dikkat

*Yaralanma ve hasar tehlikesi! Taşıma sırasında cihazın ağırlığına dikkat edin.*

Cihazın taşınması sırasında sabitlemenin güvenli olması sağlanmalıdır.

Cihazın tozsuz şekilde taşınması için aşağıdaki önlemler alınmalıdır:

→ Aksesuarla birlikte vakum hortumunu birlikte teslim edilen taşıma torbasına yerleştirin. Taşıma torbasını kapatın.

→ Süpürme bağlantısının kapatılması, bkz. sulu süpürme.

→ Süpürme borusunu taban memesiyle birlikte tutucudan alın. Taşımak için, cihazı taşıma kolundan ve süpürme borusundan tutun.

→ Araçlarda taşıma sırasında, cihazı geçerli yönetmeliklere göre kaymaya ve devrilmeye karşı emniyete alın.

## Depolama

### Dikkat

*Yaralanma ve hasar tehlikesi! Depolama sırasında cihazın ağırlığına dikkat edin.*

Bu cihaz sadece iç mekanlarda depolanmalıdır.

## Koruma ve Bakım

### ⚠ Tehlike

*Cihazdaki tüm çalışmalardan önce cihazı kapatın ve elektrik fişini çekin.*

Toz alan makineler BGV A1 kanunu çerçevesinde tehlikeden korunma ve onları bertaraf etmek için kullanılan emniyet üniteleridir.

- Kullanıcı tarafından bakım uygulanması için, bakım personeli ve diğer kişilere yönelik bir tehlike oluşmadığı sürece cihaz sökülmemeli, temizlenmeli ve cihaza bakım uygulanmalıdır. Uygun dikkat önlemlerine, sökmeye önce zehiri atmak da dahildir. Cihazın söküldüğü yerde lokal filtreli havalandırma, bakım alanının temizliği ve personel gerekli koruması ile önlemler alın.
- Cihazın dışı süpürme işleminden sonra zehirden arıtılmalı ve silinerek temizlenmeli veya tehlikeli bölgeden uzaklaşana kadar sızdırmaz hale getirilmelidir. Tehlikeli bölgeden uzaklaştırılmış her cihazın kirli olduğundan yola çıkılmalıdır. Toz dağılımını önlemek için uygun önlemler alınmalıdır.
- Bakım ve onarım çalışmalarında tatmin edecek derecede temizlenemeyen her nesne atılmalıdır. Bu nesnelere sızdırmayan torbalar içinde geçerli olan kanunların bu çöplerin nasıl yok edileceğine dair belirtileri dahilinde yok edilmelidir.
- Cihazın nakliye ve bakımından emme aralığını bağlantı parçası ile kapatmayın.

### ⚠ Uyarı

*Tehlike önlemeye yarayan güvenlik tertibatları muntazam aralıklarla bakımdan geçirilmelidir. Bu, en az senede bir kez üretici veya yetkili ve eğitimli bir kişi tarafından teknik güvenlik açısından kusursuz çalışma durumunun kontrol edilmesi anlamına gelir; Örn; cihazın sızdırmazlığı, filtrenin hasar durumu, kontrol tertibatının fonksiyonu kontrol edilmelidir.*

### ⚠ Tehlike

*Cihazın filtreleme özelliğinin etkisi, EN 60335-2-69 AA.22.201.2'de belirtilen test yöntemi ile kontrol edilebilir. Bu kontrol, ulusal gereksinimler belirtilmişse en az yılda bir kez ya da daha sık yapılmalıdır. Kontrol sonucunun negatif olması durumunda, yeni bir yatık filtreyle test tekrarlanmalıdır.*

**Not:** Sanayi tipi emici/toz emicilere ihtiyaca bağlı olarak, fakat yılda en az bir kez bakım yapılmalıdır, gerekirse cihazlar onarılmalı ve bir uzman tarafından (TRGS 519 No. 5.4.3, Paragraf 2'deki kalifikasyon) kontrol edilmelidir. Talep edilmesi durumunda kontrol sonucu gösterilmelidir.

### Dikkat

*Hasar tehlikesi! Temizlik için silikon içeren temizlik maddeleri kullanmayın.*

- Basit bakım ve muhafaza çalışmalarını kendiniz yapabilirsiniz.
- Cihazın yüzeyi ve kabın iç tarafları muntazam aralıklarla nemli bir bezle silinmelidir.

### ⚠ Tehlike

*Sağlığa zararlı toz nedeniyle tehlike. Bakım çalışmaları (Örn; filtre değişimi) sırasında, P2 ya da daha üst düzeyde solunum koruma maskesi ve tek yönlü giysiler kullanın.*

## Yassı katlama filtresinin değiştirilmesi

### ⚠ Tehlike

*Ortaya çıkan toz, toz geçirmeyen haznelere taşınmalıdır. Doldurarak başka bir yere aktarmaya izin verilmemiştir. Asbest içeren atıklar, atık tasfiye talimatları ve kurallarına uygun şekilde tasfiye edilmelidir.*

### ⚠ Uyarı

*Ana filtre elemanını, cihazdan çıkarttıktan sonra bir daha kullanmayın. Sabit montajlı filtreler sadece uygun bölgelerde (Örn; bulaşma giderici istasyonlar) bir uzman tarafından değiştirilmelidir.*

**Yatık filtrenin sipariş numarası: 6.904-242.0**

### Şekil 6

- Cıvatayı tornavidayla saat yönünün tersine doğru döndürün ve gevşetin.
- Filtre kapağını açın.
- Yassı katlama filtresini çıkartın.

### Şekil 12

→ Yatık filtreyi çıkartırken, filtreyi birlikte teslim edilen torbaya hemen aktarın ve kapatın.

**Torbanın sipariş numarası: 6.277-454.0**

- Kullanılmış yassı katlama filtresini toz sızdırmayan bir torba içerisinde, yasal kurallara göre tasfiye edin.
- Temiz hava tarafında oluşan kiri temizleyin.
- Yeni yassı katlama filtresini yerleştirin.
- Filtre kapağını kapatın; duyulur bir şekilde kilitlemelidir.
- Filtre kapağının civatasını tornavidayla saat yönünde sabitleyin.

### Güvenlik filtre torbasının değiştirilmesi

#### ⚠ Tehlike

*Ortaya çıkan toz, toz geçirmeyen haznelerde taşınmalıdır. Doldurarak başka bir yere aktarmaya izin verilmemiştir. Asbest içeren atıklar, atık tasfiye talimatları ve kurallarına uygun şekilde tasfiye edilmelidir.*

#### ⚠ Tehlike

*Toz toplama haznesi sadece eğitimli kişiler tarafından tasfiye edilmelidir.*

### Şekil 13

- Süpürme bağlantısının kapatılması, bkz. sulu süpürme.
- Emme kafasının kilidini açın ve kafayı çıkartın.

### Şekil 14

- Güvenlik filtre torbasını yukarı doğru üzerine geçirin.

### Şekil 15

- Koruyucu folyoyu çıkartın.
- Güvenlik filtre torbasını kendinden yapışkanlı kulakla kapatın.
- Güvenlik filtre torbasını geriye doğru dışarı çekin.

### Şekil 16

- Güvenlik filtre torbasının emme bağlantısı deliğini kapakla sızdırmaz şekilde kapatın.

### Şekil 17

- Güvenlik filtre torbasını takılı olan kablo bağıyla sıkıca kapatın.
- Güvenlik filtre torbasını çıkartın.
- Deponun içini nemli bir bezle temizleyin.
- Güvenlik filtre torbasını toz sızdırmayan bir torba içerisinde, yasal kurallara göre tasfiye edin.

### Şekil 18

- Yeni güvenlik filtre torbasını yerine takın.

### Şekil 19

- Güvenlik filtre torbasını haznenin üzerine geçirin.
- Emme kafasını yerleştirin ve kilitleyin.

### Elektrotların temizlenmesi

- Emme kafasının kilidini açın ve kafayı çıkartın.
- Elektrotları bir fırçayla temizleyin.
- Emme kafasını yerleştirin ve kilitleyin.

### Arızalarda yardım

#### ⚠ Tehlike

*Cihazdaki tüm çalışmalardan önce cihazı kapatın ve elektrik fişini çekin.*

**Not:** Bir arıza (Örn; filtre kırılması) ortaya çıkarsa, cihaz hemen kapatılmalıdır. Tekrar işleme almadan önce arıza giderilmelidir.

### Emme türbini çalışmıyor

- Akım beslemesinin prizini ve sigortasını kontrol edin.
- Cihazın elektrik kablosunu, elektrik fişini, elektrotlarını ve prizini kontrol edin.
- Cihazı açın.

### Vakum türbini kapanıyor

- Kabı boşaltın.

### Hazne boşaldıktan sonra vakum türbini tekrar çalışmaya başlıyor

- Cihazı kapatın ve 5 saniye bekleyin, 5 saniye sonra tekrar çalıştırın.
- Elektrotları ve elektrotların arasını bir fırçayla temizleyin.



## Emme gücü dü

- Vakum memesi, vakum borusu, vakum hortumu ya da yassı katlama filtresindeki tıkanmaları giderin.
- Güvenlik filtre torbasını değiştirin.
- Filtre kapağını doğru şekilde kilitleyin.
- Yassı katlama filtresini değiştirin.

## Emme sırasında dışarı toz çıkıyor

Şekil 

- Yassı katlama filtresinin doğru montaj konumunu kontrol edin/düzeltilin.
- Yassı katlama filtresini değiştirin.

## Kapatma otomatığı (sulu süpürme) tepki vermiyor

- Elektrotları ve elektrotların arasını bir fırçayla temizleyin.
- Elektrik iletmeyen sıvılarda doluluk seviyesini sürekli olarak kontrol edin.

## Korna çalıyor

- Ayar düğmesini doğru vakum hortumu kesatine ayarlayın.
- Dolmuş güvenlik filtre torbasında ve asgari hacim akımının altına düşülmesinde, bu parçanın değiştirilmesi gerekir.

## Otomatik filtre temizleme çalışmıyor

- Vakum hortumu bağlı değil.

## Otomatik filtre temizleme kapatılmıyor

- Müşteri hizmetlerine haber verin.

## Otomatik filtre temizleme açılmıyor

- Müşteri hizmetlerine haber verin.

## İmha edilmesi

Cihaz, kullanım süresi sonunda atılacağı zaman, yasal kurallara göre giderilmelidir.

## Garanti

Her ülkede yetkili distribütörümüz tarafından verilmiş garanti şartları geçerlidir. Garanti süresi içinde cihazınızda oluşan muhtemel hasarları, arızanın kaynağı üretim veya malzeme hatası olduğu sürece ücretsiz olarak karşılıyoruz. Garanti hakkınızdan yararlanmanızı gerektiren bir durum olduğu zaman, ilgili faturanız ile birlikte satıcınıza veya size en yakın yetkili servisimize başvurunuz.

## Aksesuarlar ve yedek parçalar

- Sadece üretici tarafından onaylanmış aksesuar ve yedek parçalar kullanılmalıdır. Orijinal aksesuar ve orijinal yedek parçalar, cihazın güvenli ve arızasız bir biçimde çalışmasının güvencesidir.
- En sık kullanılan yedek parça çeşitlerini kullanım kılavuzunun sonunda bulabilirsiniz.
- Yedek parçalar hakkında diğer bilgileri, [www.kaercher.com](http://www.kaercher.com) adresindeki Servis bölümünden alabilirsiniz.

## AB uygunluk bildirisi

İşbu belge ile aşağıda tanımlanan makine-  
nin konsepti ve tasarımı ve tarafımızdan pi-  
yasaya sürülen modeliyle AB  
yönetmeliklerinin temel teşkil eden ilgili gü-  
venlik ve sağlık yükümlülüklerine uygun ol-  
duğunu bildiririz. Onayımız olmadan  
cihazda herhangi bir değişiklik yapılması  
durumunda bu beyan geçerliliğini yitirir.

**Ürün:** Kuru ve yaş elektrikli süpürge

**Tip:** 1.145-xxx

**İlgili AB yönetmelikleri**

2006/42/EG (+2009/127/EG)

2004/108/EG

**Kullanılmış olan uyumlu standartlar**

EN 55014-1: 2006+A1: 2009+A2: 2011

EN 55014-2: 1997+A1: 2001+A2: 2008

EN 60335-1

EN 60335-2-69

EN 61000-3-2: 2006+A1: 2009+A2: 2009

EN 61000-3-3: 2008

EN 62233: 2008

**Kullanılmış ulusal standartlar**

TRGS 519

**5.957-661**

İmzası bulunanlar, işletme yönetimi adına  
ve işletme yönetimi tarafından verilen veka-  
lete dayanarak işlem yapar.

  
H. Jenner  
CEO

  
S. Reiser  
Head of Approbation

Dokümantasyon yetkilisi:  
S. Reiser

Alfred Kärcher GmbH & Co. KG

Alfred-Kärcher-Str. 28 - 40

71364 Winnenden (Germany)

Tel.: +49 7195 14-0

Faks: +49 7195 14-2212

Winnenden, 2013/03/01

## Teknik Bilgiler

		NT 45/1 Tact Te H
Şebeke gerilimi	V	220-240
Frekans	Hz	1~ 50/60
Maks. güç	W	1150
Nominal güç	W	1000
Kap içeriği	l	43
Sıvı doldurma miktarı	l	30
Hava miktarı (maks.)	m <sup>3</sup> /h	140
Vakum (maks.)	kPa (mbar)	22,0 (220)
Elektrikli aletlerin güç bağlantı değerleri	W	100-2200
Yassı katlama filtresinin yüzeyi	m <sup>2</sup>	0,6
Koruma şekli	--	IPX4
Koruma sınıfı	--	I
Süpürme hortumu bağlantısı (C-DN/C-ID)	mm	35
Uzunluk x Genişlik x Yükseklik	mm	520 x 380 x 695
Tipik çalışma ağırlığı	kg	14,0
Çevre sıcaklığı	°C	-10...+40
Bağıl nem	%	30-90
<b>60335-2-69'a göre belirlenen değerler</b>		
Ses basıncı seviyesi L <sub>pA</sub>	dB(A)	67
Güvensizlik K <sub>pA</sub>	dB(A)	1
El-kol titreşim değeri	m/s <sup>2</sup>	<2,5
Güvensizlik K	m/s <sup>2</sup>	0,2

<b>Elektrik kablosu</b>	H07RN-F 3x1,5 mm <sup>2</sup>	
	Parça No.	Kablo uzunluğu
EU	6.649-385.0	7,5 m



Перед первым применением вашего прибора прочитайте эту оригинальную инструкцию по эксплуатации, после этого действуйте соответственно и сохраните ее для дальнейшего пользования или для следующего владельца.

- Перед первым вводом в эксплуатацию обязательно прочтите указания по технике безопасности № 5.956-249!
- При несоблюдении инструкции и указаний по технике безопасности пылесос может выйти из строя, а для оператора и других лиц возникает риск получения травмы.
- При повреждениях, полученных во время транспортировки, немедленно свяжитесь с продавцом.

## Оглавление

Защита окружающей среды	RU	... 1
Символы в руководстве по эксплуатации	RU	... 1
Использование по назначению	RU	... 2
Элементы прибора	RU	... 2
Символы на приборе	RU	... 2
Указания по технике безопасности	RU	... 3
Начало работы	RU	... 3
Управление	RU	... 5
Транспортировка	RU	... 7
Хранение	RU	... 7
Уход и техническое обслуживание	RU	... 7
Помощь в случае неполадок	RU	... 9
Утилизация	RU	... 10
Гарантия	RU	... 10
Принадлежности и запасные детали	RU	... 11
Заявление о соответствии ЕС	RU	... 11
Технические данные	RU	... 12

## Защита окружающей среды

	Упаковочные материалы пригодны для вторичной переработки. Пожалуйста, не выбрасывайте упаковку вместе с бытовыми отходами, а сдайте ее в один из пунктов приема вторичного сырья.
	Старые приборы содержат ценные перерабатываемые материалы, подлежащие передаче в пункты приемки вторичного сырья. Аккумуляторы, масло и иные подобные материалы не должны попадать в окружающую среду. Поэтому утилизируйте старые приборы через соответствующие системы приемки отходов.

### Инструкции по применению компонентов (REACH)

Актуальные сведения о компонентах приведены на веб-узле по следующему адресу:

[www.kaercher.com/REACH](http://www.kaercher.com/REACH)

## Символы в руководстве по эксплуатации

### **Опасность**

*Для непосредственно грозящей опасностью, которая приводит к тяжелым увечьям или к смерти.*

### **Предупреждение**

*Для возможной потенциально опасной ситуации, которая может привести к тяжелым увечьям или к смерти.*

### **Внимание!**

*Для возможной потенциально опасной ситуации, которая может привести к легким травмам или повлечь материальный ущерб.*

## Использование по назначению



- Этот пылесос предназначен для влажной и сухой очистки поверхностей полов и стен.
- Прибор пригоден для сбора сухой, негорючей, вредной для здоровья пыли со станков и приборов; класс пыли H согласно EN 60 335–2–69.
- После установки асбестового пылесоса в закрытом помещении, согласно TRGS 519, дополнительная установка таких приборов в так называемых зонах побелки не допустима. Очистка прибора разрешается только в том случае, когда перед проведением очистки прибор полностью дезактивируется специалистом в соответствии с TRGS 519 № 2.7 (т.е. не только наружный корпус прибора, но и, например, охлаждающая полость, встроенные отделения для электрооборудования, само оборудование и т. д.). Проведение дезактивации фиксируется специалистом в письменном виде в документе, который специалист также подписывает.
- Этот прибор предназначен для профессионального использования, т.е. в гостиницах, школах, больницах, на промышленных предприятиях, в магазинах, офисах и в арендуемых помещениях.

## Элементы прибора

- 1 Электроды
- 2 Всасывающий шланг
- 3 Крючки для кабеля
- 4 Отверстие для выпуска воздуха, рабочий воздух
- 5 Блокировка всасывающей головки
- 6 Колесо
- 7 Воздухозаборник, воздух для охлаждения двигателя
- 8 Всасывающая головка
- 9 Направляющий ролик

- 10 Ось направляющего ролика
- 11 Мусорный бак
- 12 Всасывающий патрубок
- 13 Соединительная муфта
- 14 Форсунка для чистки пола
- 15 всасывающая трубка,
- 16 Поворотный переключатель для поперечного сечения всасывающего шланга
- 17 рукоятка для ношения прибора
- 18 Крышка фильтра
- 19 Винт крышки фильтра
- 20 Шкала поперечного сечения всасывающего шланга
- 21 Колено
- 22 Регулятор настройки мощности всасывания (мин-макс)
- 23 Контрольная лампа
- 24 Розетка
- 25 Автоматическая чистка фильтра
- 26 Главный выключатель
- 27 Плоский складчатый фильтр
- 28 Чистка фильтра
- 29 Держатель насадки для пола
- 30 Держатель насадки для стыков
- 31 Держатель для всасывающей трубки
- 32 Сетевой шнур
- 33 Заводская табличка с данными

## Символы на приборе

	Плоский складчатый фильтр	
	№ заказа:	6.904-242.0
	Пылесборный мешок предохранительного фильтра	
	№ заказа:	6.904-264.0

## Указания по технике безопасности

### ⚠ Опасность

- Если отработанный воздух отводится в помещение, то в данном помещении должна быть обеспечена достаточная степень обмена воздуха  $L$ . Для соблюдения требуемых предельных значений объем возвращаемого воздуха может составлять максимально 50% от объема потока свежего воздуха (объем помещения  $V_R$  x степень обращения воздуха  $L_W$ ). Без принятия особых мер по обеспечению вентиляции действует правило:  $L_W = 1h^{-1}$ .
- Работа с аппаратом и веществами, для которых он предназначен, включая безопасные методы ликвидации собранных материалов осуществляются только обученным персоналом.
- В данном приборе находится вредная для здоровья пыль. Работы по удалению пыли из прибора и техническое обслуживание прибора, включая и удаление резервуара для сбора пыли, должны осуществляться только специалистами, имеющими соответствующее защитное снаряжение.
- Запрещается эксплуатация прибора без комплектной фильтровальной системы.
- Следует соблюдать применимые правила безопасности для обрабатываемых материалов.

## Начало работы

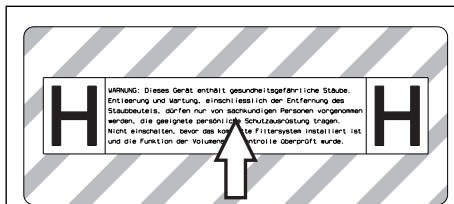

- При необходимости, отклеить от приложенного листа наклейку с надписью на соответствующем языке и наклеить ее на немецкий текст, имеющийся на устройстве.

Прибор обеспечивает работу в двух режимах:

- 1 промышленный режим работы (промышленный пылесос) (без подключения розетки),
  - 2 режим удаления пыли (сбор пыли) (с подключением розетки).
- Подключить всасывающий шланг и, в зависимости от режима работы, надеть всасывающую форсунку или подключить к выделяющему пыль прибору.

### ⚠ Предупреждение

*Запрещается проводить чистку без фильтровального элемента, так как всасывающий двигатель может быть поврежден, а в результате повышенного выброса мелкой пыли может быть подвергнуто опасности здоровье людей.*

### Звуковой сигнал

При снижении скорости воздуха до 20 м/с включается звуковой сигнал.

**Указание:** Звуковой сигнал срабатывает при недостаточном давлении.

- Установить поворотный переключатель на правильное поперечное сечение всасывающего шланга.

## Система антистатик

Статические заряды отводятся благодаря заземленному соединительному патрубку. Таким образом, исключаются искрение и удары током электропроводных аксессуаров (опция).

## Сухая чистка

- Прибор оснащен мешком барьерного фильтра с запорной крышкой.

**Номер для заказа мешка барьерного фильтра: 6.904-264.0 (5 шт.)**

**Указание:** Данный прибор пригоден для сбора всех видов пыли до класса Н. Использование пылесборного мешка (номер для заказа смотрите в разделе "Фильтровальные системы") необходимо согласно законодательству.

**Указание:** В функции промышленного пылесоса данный прибор предназначен для сбора, а в функции пылеуловителя для нестационарной эксплуатации - для сбора сухой, негорючей пыли со значениями МАК (максимальная концентрация на рабочем месте).

- Неиспользованные складчатые фильтры следует хранить и транспортировать в упакованном виде (в картонной упаковке).

Рисунок **A**

- Во время установки запрещается прикасаться к пластинам складчатого фильтра.

### **⚠ Предупреждение**

*Запрещено удаление складчатого фильтра и мешка барьерного фильтра во время работы.*

### **Установка мешка барьерного фильтра**

- ➔ Разблокировать и снять всасывающий элемент.

Рисунок **B**

- ➔ Надеть мешок барьерного фильтра.

Рисунок **C**

- ➔ Край мешка барьерного фильтра натянуть на корпус.
- ➔ Надеть и зафиксировать всасывающий элемент.

## Влажная чистка

### **⚠ Опасность**

*Во время влажной чистки запрещается собирать опасную для здоровья пыль.*

### **Установка резиновых кромок**

Рисунок **D**

- ➔ Снять щетки.
- ➔ Установить резиновые кромки (5).

**Указание:** Структурированная сторона резиновых кромок должна быть обращена наружу.

### **Закрывать всасывающее отверстие**

Рисунок **E**

- ➔ Вставить соединительную муфту во всасывающее отверстие.
- ➔ Задвинуть соединительную муфту до упора.
- ➔ Надежно закрыть всасывающее отверстие с помощью соединительной муфты, повернув ее вправо.

**Указание:** Точность посадки обеспечивается "штыковым соединением".

### **Удаление мешка барьерного фильтра**

- ➔ Разблокировать и снять всасывающий элемент.

Рисунок **F**

- ➔ Потянуть мешок барьерного фильтра за края.

Рисунок **G**

- ➔ Снять защитную пленку.
- ➔ Заклеить мешок барьерного фильтра с помощью самоклеющегося язычка.
- ➔ Мешок барьерного фильтра оттянуть назад.

Рисунок **H**

- ➔ Всасывающее отверстие мешка барьерного фильтра плотно закрыть с помощью запорной крышки.

Рисунок **I**

- ➔ Прочно закрыть пылесборный мешок предохранительного фильтра предусмотренным для этого кабельным соединителем.
- ➔ Извлечь пылесборный мешок предохранительного фильтра

- Резервуар очистить изнутри с помощью влажной тряпки.
- Пылесборный мешок предохранительного фильтра утилизировать в пыленепроницаемом закрытом мешке в соответствии с требованиями законодательства.
- Надеть и зафиксировать всасывающий элемент.
- При сборе влажной пыли следует всегда извлекать пылесборный мешок предохранительного фильтра.

### Общие положения

#### ⚠ Предупреждение

*Удаление складчатого фильтра во время работы запрещается.*

- При засасывании влажной грязи форсункой для чистки обивки или стыков, а также в тех случаях, когда из резервуара преимущественно откачивается вода, рекомендуется отключение функции «Автоматическая чистка фильтра».
- При достижении максимального уровня жидкости прибор автоматически отключается.
- **Во время работы с непроводящими жидкостями (например, охлаждающая жидкость для сверления, масла и жиры), при наполнении резервуара прибор не отключается. Уровень заполнения должен постоянно контролироваться, а из резервуара необходимо своевременно удалять содержимое.**
- После завершения чистки во влажном режиме: Выполнить чистку складчатого фильтра с помощью системы для очистки фильтра. Электроды очищать с помощью щетки. Резервуар очистить с помощью влажного полотенца и высушить.

### Клипсовое соединение

Рисунок 11

Всасывающий шланг оснащен системой клипсового соединения. Могут быть подсоединены все комплектующие изделия C-35/C-DN-35.

### Управление

#### Включение прибора

- Вставьте штепсельную вилку в электророзетку.
- Прибор отключается при помощи главного выключателя.

#### Настроить мощность всасывания

- Настроить мощность всасывания (мин. - макс.) с помощью ручки настройки.

#### Работа с электрическими инструментами

##### ⚠ Опасность

*Опасность получения травм и повреждений! Розетка предназначена только для прямого подключения электрических инструментов к пылесосу. Любое другое использование розетки не допускается.*

- Вставить сетевую вилку электрического инструмента в пылесос.
- Прибор отключается при помощи главного выключателя.

Контрольная лампочка загорается, пылесос находится в состоянии готовности.

**Указание:** Пылесос включается и выключается автоматически электрическим инструментом.

**Указание:** Запаздывание разгона составляет у пылесоса до 0,5 секунды, время работы по инерции - до 15 секунд.

**Указание:** Потребляемая мощность электрических инструментов указана в разделе "Технические данные".



Рисунок **К**

- Размер соединительной муфты подогнать под размер узла подключения электрического инструмента,

Рисунок **Л**

- Снять со всасывающего шланга колесо.
- установить на всасывающем шланге соединительную муфту,

Рисунок **М**

- Подключить соединительную муфту к электрическому инструменту.

**Указание:** Различные поперечные сечения всасывающего шланга необходимы для оптимального подключения рабочих приборов.

- На поворотном переключателе установить минимальный объем потока воздуха для поперечного сечения всасывающего шланга.

Шкала показывает поперечное сечение всасывающего шланга.

**Указание:** Для работы в режиме удаления пыли в изменяющихся условиях работы (обслуживаемый прибор подключен к пылесосу) встроенная система контроля должна быть настроена на подсоединенный обслуживаемый прибор (производитель пыли). Это означает, что при падении минимального объема потока воздуха 20 м/с ниже установленного минимального значения, пользователь должен быть предупрежден об этом.

**Указание:** Данные о минимальном объеме потока воздуха в зависимости от недостаточного давления указаны в заводской табличке.

## Автоматическая чистка фильтра

Прибор имеет новое устройство чистки фильтра, особенно эффективное при работе с мелкой пылью. При этом с помощью подачи воздуха каждые 15 секунд происходит автоматическая чистка складчатого фильтра (пульсирующий звук).

**Указание:** Автоматическая чистка фильтра завершится самостоятельно.

**Указание:** Включение и выключение автоматической чистки фильтра возможно только при включенном устройстве.

- Выключить автоматическую чистку фильтра:
  - Нажать на выключатель. Контрольная лампочка на выключателе потухнет.
- Включить автоматическую чистку фильтра:
  - Снова нажать на выключатель. Загорится зеленая контрольная лампочка на выключателе.

## Выключение прибора

- Выключить прибор при помощи главного выключателя.
- Отсоедините пылесос от электросети.

## После каждой эксплуатации

- Опустошить бак.
- Очистить прибор снаружи и внутри пылесосом и протереть его влажным полотенцем.

## Хранение прибора

Рисунок **Н**

- Сохранять всасывающий шланг и сетевой шнур в соответствии с рисунками.
- Хранить прибор в сухом помещении, приняв при этом меры от несанкционированного использования.

## Транспортировка

### **Внимание!**

*Опасность получения травм и повреждений! При транспортировке следует обратить внимание на вес устройства.*

При транспортировке прибора необходимо надежно закрепить прибор.

Для беспыльной транспортировки прибора необходимо принять следующие меры:

- Всасывающий шланг и принадлежности поместить в прилагающийся транспортировочный мешок. Закрывать транспортировочный мешок.
- Закрывать всасывающее отверстие, см. Чистка во влажном режиме
- Вынуть всасывающую трубку с насадкой для пола из держателя. Для переноски прибора его следует брать за рукоятку и всасывающую трубу.
- При перевозке аппарата в транспортных средствах следует учитывать действующие местные государственные нормы, направленные на защиту от скольжения и опрокидывания.

## Хранение

### **Внимание!**

*Опасность получения травм и повреждений! При хранении следует обратить внимание на вес устройства.*

Это устройство разрешается хранить только во внутренних помещениях.

## Уход и техническое обслуживание

### **⚠ Опасность**

*Перед проведением любых работ с прибором, выключить прибор и вытянуть штепсельную вилку.*

Пылесборные устройства являются защитным оборудованием по предотвращению и устранению опасностей согласно предписаниям профессиональной ассоциации BGV A1.

- Для проведения технического обслуживания прибора пользователь прибора должен, насколько это возможно, разобрать его, произвести его чистку и обслуживание, не подвергая при этом опасности обслуживающий персонал и других лиц. Надлежащие меры предосторожности включают также и обеззараживание, проводимое перед разборкой. В месте разборки прибора в качестве предохранительных мер обеспечиваются: местная принудительная фильтрующая вентиляция, уборка места обслуживания и соответствующая защита персонала.
- До удаления прибора из опасной зоны внешняя поверхность прибора должна быть обеззаражена путем чистки пылесосом или вытерта начисто, или обработана герметизирующим средством. Все части прибора, удаленные из опасной зоны, должны рассматриваться как загрязненные. Необходимо принять все меры для того чтобы избежать распространения пыли.
- При проведении профилактических и ремонтных работ все загрязненные предметы, которые было невозможно очистить в достаточной степени, необходимо устранить. Такие предметы подлежат утилизации, будучи упакованными в герметичные мешки, в соответствии с действующими положениями об устранении подобных отходов.

- Во время транспортировки и технического обслуживания всасывающее отверстие следует закрывать присоединительной муфтой.

### **⚠ Предупреждение**

Защитные приспособления для предотвращения опасностей должны проходить регулярное профилактическое обслуживание. Иными словами, как минимум, один раз в год изготовитель или лицо, прошедшее инструктаж, должны проверять исправное функционирование прибора с точки зрения безопасности, например, герметичность прибора, наличие повреждений фильтра, функционирование контрольных устройств.

### **⚠ Опасность**

Эффективность фильтрации прибора можно проверить с помощью тестов, указанных в EN 60 335-2-69 AA.22.201.2. Такую проверку необходимо осуществлять раз в год или чаще, если это указано в государственных директивах. В случае получения негативных результатов проверки, проверку необходимо произвести еще раз, установив новый складчатый фильтр.

**Указание:** Техническое обслуживание промышленных пылесосов/пылеуловителей проводить по мере необходимости, но не менее одного раза в год, при необходимости выполнять работы по ремонту и предоставлять специалисту (квалификация согласно TRGS 519 № 5.4.3, абз. 2) для испытаний. Результат испытаний предоставлять по требованию.

### **Внимание!**

**Опасность повреждения! Не применять для чистки силиконосодержащие средства.**

- Простые работы по уходу и техническому обслуживанию можно осуществлять самостоятельно.
- Внешнюю поверхность прибора и внутреннюю поверхность резервуара следует регулярно чистить влажной тряпкой.

### **⚠ Опасность**

**Опасность вследствие вредной для здоровья пыли. Во время обслуживания (например, при замене фильтра) следует одевать респиратор класса P2 или более высокого класса и одноразовую одежду.**

## **Замена складчатого фильтра**

### **⚠ Опасность**

Образовавшуюся пыль транспортировать в пыленепроницаемом контейнере. Перекачивание пыли запрещено. Утилизация асбестосодержащих отходов производится согласно соответствующим предписаниям и правилам по удалению отходов.

### **⚠ Предупреждение**

Основной фильтровальный элемент после извлечения из прибора больше не использовать.

Замена прочно встроенного фильтра производится только специалистом в специально отведенных для этого местах (напр., в так называемых станциях дезактивации).

**Номер для заказа складчатого фильтра: 6.904-242.0**

Рисунок 

- ➔ Выкрутить винт против часовой стрелки с помощью отвертки и снять.
- ➔ Открыть крышку фильтра.
- ➔ Вынуть складчатый фильтр.

Рисунок 

- ➔ Во время вынимания складчатого фильтра его следует сразу же упаковать в прилагаемый мешок и закрыть.

**Номер для заказа мешка: 6.277-454.0**

- ➔ Использованный складчатый фильтр следует упаковать в пыленепроницаемый мешок и утилизировать в соответствии с требованиями законодательства.
- ➔ Удалить осевшую грязь со стороны подачи чистого воздуха.

- Вставить новый складчатый фильтр.
- Закрывать крышку фильтра так, чтобы был слышен щелчок.
- Закрепить винт крышки фильтра с помощью отвертки по часовой стрелке.

### Замена мешка барьерного фильтра

#### **⚠ Опасность**

*Образовавшуюся пыль транспортировать в пыленепроницаемом контейнере. Перекачивание пыли запрещено.*

*Утилизация асбестосодержащих отходов производится согласно соответствующим предписаниям и правилам по удалению отходов.*

#### **⚠ Опасность**

*Утилизация пылесборных резервуаров осуществляется только лицами, прошедшими соответствующий инструктаж.*

Рисунок **Б**

- Закрывать всасывающее отверстие, см. Чистка во влажном режиме
- Разблокировать и снять всасывающий элемент.

Рисунок **В**

- Потянуть мешок барьерного фильтра за края.

Рисунок **Г**

- Снять защитную пленку.
- Заклеить мешок барьерного фильтра с помощью самоклеющегося язычка.
- Мешок барьерного фильтра оттянуть назад.

Рисунок **Д**

- Всасывающее отверстие мешка барьерного фильтра плотно закрыть с помощью запорной крышки.

Рисунок **Е**

- Прочно закрыть пылесборный мешок предохранительного фильтра предусмотренным для этого кабельным соединителем.
- Извлечь пылесборный мешок предохранительного фильтра

- Резервуар очистить изнутри с помощью влажной тряпки.
- Пылесборный мешок предохранительного фильтра утилизировать в пыленепроницаемом закрытом мешке в соответствии с требованиями законодательства.

Рисунок **В**

- Установить новый пылесборный мешок предохранительного фильтра.

Рисунок **Г**

- Край мешка барьерного фильтра натянуть на корпус.
- Надеть и зафиксировать всасывающий элемент.

### Чистка электродов

- Разблокировать и снять всасывающий элемент.
- Электроды очищать с помощью щетки.
- Надеть и зафиксировать всасывающий элемент.

### Помощь в случае неполадок

#### **⚠ Опасность**

*Перед проведением любых работ с прибором, выключить прибор и вытянуть штепсельную вилку.*

**Указание:** При появлении сбоя (например, разрыве фильтра) устройство следует немедленно выключить. Перед повторным включением устройства следует устранить неполадку.

### Всасывающая турбина не работает

- Проверить штепсельную розетку и предохранитель системы электропитания.
- Проверить сетевой кабель, штепсельную вилку, электроды и штепсельную розетку устройства.
- Включить аппарат.

### **Всасывающая турбина отключается**

- Опустошить бак.

### **После опустошения бака всасывающая турбина не запускается**

- Выключить прибор и подождать 5 секунд, после чего снова включить прибор.
- Очищать электроды, а также пространство между электродами с помощью щетки.

### **Мощность всасывания упала**

- Удалить мусор из всасывающего сопла, всасывающей трубки, всасывающего шланга или складчатого фильтра.
- Заменить мешок барьерного фильтра.
- Правильно закрыть крышку фильтра так, чтобы она зафиксировалась.
- Заменить складчатый фильтр.

### **Во время чистки из прибора выделяется пыль**

Рисунок 

- Проверить правильность установки складчатого фильтра либо внести исправления.
- Заменить складчатый фильтр.

### **Автоматическое отключение (чистка во влажном режиме) не срабатывает**

- Очищать электроды, а также пространство между электродами с помощью щетки.
- При работе с непроводящей жидкостью постоянно контролировать уровень заполнения.

### **Звуковой сигнал включается**

- Установить поворотный переключатель на правильное поперечное сечение всасывающего шланга.
- Если мешок барьерного фильтра полон, а также при падении минимального объема потока воздуха ниже установленного уровня, мешок барьерного фильтра необходимо заметить.

### **Автоматическая чистка фильтра не выполняется**

- Всасывающий шланг не подключен.

### **Автоматическая чистка фильтра не выключается**

- Поставить в известность сервисную службу.

### **Автоматическая чистка фильтра не включается**

- Поставить в известность сервисную службу.

## **Утилизация**

По окончании срока службы прибор следует утилизировать в соответствии с требованиями законодательства.

## **Гарантия**

В каждой стране действуют соответственно гарантийные условия, изданные уполномоченной организацией сбыта нашей продукции в данной стране. Возможные неисправности прибора в течение гарантийного срока мы устраняем бесплатно, если причина заключается в дефектах материалов или ошибках при изготовлении. В случае возникновения претензий в течение гарантийного срока просьба обращаться, имея при себе чек о покупке, в торговую организацию, продавшую вам прибор или в ближайшую уполномоченную службу сервисного обслуживания.

## Принадлежности и запасные детали

- Разрешается использовать только те принадлежности и запасные части, использование которых было одобрено изготовителем. Использование оригинальных принадлежностей и запчастей гарантирует Вам надежную и бесперебойную работу прибора.
- Выбор наиболее часто необходимых запчастей вы найдете в конце инструкции по эксплуатации.
- Дальнейшую информацию о запчастях вы найдете на сайте [www.kaercher.com](http://www.kaercher.com) в разделе Service.

## Заявление о соответствии ЕС

Настоящим мы заявляем, что нижеуказанный прибор по своей концепции и конструкции, а также в осуществленном и допущенном нами к продаже исполнении отвечает соответствующим основным требованиям по безопасности и здоровью согласно директивам ЕС. При внесении изменений, не согласованных с нами, данное заявление теряет свою силу.

**Продукт**      Пылесос для мокрой и сухой чистки

**Тип:**            1.145-xxx

**Основные директивы ЕС**

2006/42/ЕС (+2009/127/ЕС)

2004/108/ЕС

**Примененные гармонизированные нормы**

EN 55014–1: 2006+A1: 2009+A2: 2011

EN 55014–2: 1997+A1: 2001+A2: 2008

EN 60335–1

EN 60335–2–69

EN 61000–3–2: 2006+A1: 2009+A2: 2009

EN 61000–3–3: 2008

EN 62233: 2008

**Примененные внутригосударственные нормы**

TRGS 519

**5.957-661**

Нижеподписавшиеся лица действуют по поручению и по доверенности руководства предприятия.



H. Jenner  
CEO

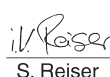

S. Reiser  
Head of Approbation

уполномоченный по документации:  
S. Reiser

Alfred Kaercher GmbH & Co. KG

Alfred-Kaercher-Str. 28 - 40

71364 Winnenden (Germany)

Тел.: +49 7195 14-0

Факс: +49 7195 14-2212

Winnenden, 2013/03/01

## Технические данные

		<b>NT 45/1 Tact Te H</b>
Напряжение сети	V	220-240
Частота	Hz	1~ 50/60
Макс. мощность	W	1150
Номинальная мощность	W	1000
Емкость бака	l	43
Заправочный объем жидкости	l	30
Количество воздуха (макс.)	m <sup>3</sup> /h	140
Нижнее давление (макс.)	kPa (mbar)	22,0 (220)
Потребляемая мощность электрических инструментов	W	100-2200
Площадь складчатого фильтра	m <sup>2</sup>	0,6
Тип защиты	--	IPX4
Класс защиты	--	I
Гнездо для подключения шланга(C-DN/C-ID)	mm	35
Длина x ширина x высота	mm	520 x 380 x 695
Типичный рабочий вес	kg	14,0
Окружающая температура	°C	-10...+40
Относительная влажность воздуха	%	30-90
<b>Значение установлено согласно стандарту EN 60335-2-69</b>		
Уровень шума дБ <sub>а</sub>	dB(A)	67
Опасность K <sub>РА</sub>	dB(A)	1
Значение вибрации рука-плечо	m/s <sup>2</sup>	<2,5
Опасность K	m/s <sup>2</sup>	0,2

<b>Сетевой шнур</b>	H07RN-F 3x1,5 mm <sup>2</sup>	
	№ детали	Длина шнура
EU	6.649-385.0	7,5 m



A készülék első használata előtt olvassa el ezt az eredeti használati utasítást, ez alapján járjon el és tartsa meg a későbbi használatra vagy a következő tulajdonos számára.

- Az első üzembevétele előtt mindenképpen olvassa el az 5.956-249 sz. biztonsági utasításokat!
- A gépkönyv és a biztonságtechnikai utasítások be nem tartása esetén a készülék megrongálódhat és veszélybe kerülhet annak kezelője, illetve más személyek.
- Szállítási sérülések esetén azonnal tájékoztassa a kereskedőt.

## Tartalomjegyzék

Környezetvédelem . . . . .	HU . . . 1
Szimbólumok az üzemeltetési útmutatóban . . . . .	HU . . . 1
Rendeltetésszerű használat	HU . . . 1
Készülék elemek . . . . .	HU . . . 2
Szimbólumok a készüléken	HU . . . 2
Biztonsági tanácsok . . . . .	HU . . . 2
Üzembevétele . . . . .	HU . . . 3
Használat . . . . .	HU . . . 4
Szállítás . . . . .	HU . . . 5
Tárolás . . . . .	HU . . . 6
Ápolás és karbantartás . . .	HU . . . 6
Segítség üzemzavar esetén	HU . . . 8
Hulladék elszállítás . . . . .	HU . . . 8
Garancia . . . . .	HU . . . 9
Tartozékok és alkatrészek .	HU . . . 9
EK konformitási nyilatkozat	HU . . . 9
Műszaki adatok . . . . .	HU . . . 10

## Környezetvédelem



A csomagolási anyagok újrahasznosíthatók. Kérjük, ne dobja a csomagolást a házi szemétkosárba, hanem vigye el egy újrahasznosító helyre.



A használt készülékek értékes újrahasznosítható anyagokat tartalmaznak, amelyeket újrahasznosító helyen kell elhelyezni. Az elemeknek, olajnak és hasonló anyagoknak nem szabad a környezetbe kerülni. Ezért kérjük, a használt készülékeket megfelelő gyűjtőrendszeren keresztül távolítsa el.

### Megjegyzések a tartalmazott anyagokkal kapcsolatban (REACH)

Aktuális információkat a tartalmazott anyagokkal kapcsolatosan a következő címen talál:

[www.kaercher.com/REACH](http://www.kaercher.com/REACH)

### Szimbólumok az üzemeltetési útmutatóban

#### **Balesetveszély**

*Azonnal fenyegető veszély, amely súlyos testi sérüléshez vagy halálhoz vezet.*

#### **Figyelem!**

*Esetlegesen veszélyes helyzet, amely súlyos testi sérüléshez vagy halálhoz vezethet.*

#### **Vigyázat**

*Esetlegesen veszélyes helyzet, amely könnyű sérüléshez vagy kárhoz vezethet.*

### Rendeltetésszerű használat

- A porszívó padló- és falfelületek nedves és száraz tisztítására szolgál.
- A készülék csak gépeken és készülékeken letelepedett száraz, nem éghető, egészségre ártalmatlan az EN 60 335-2-69 alapján H besorolású osztályú porok elszívására alkalmas.





- A TRGS (VAMSZ) 519 értelmében tilos használni az azbeszt-porszívót az ún. fehér területen, ha azt körbekerített területen használták. Kivételek csak akkor engedélyezettek, ha az azbeszt-porszívót előtte egy szakértő a TRGS (VAMSZ) 519 2.7.sz. alapján teljesen (azaz nem csupán a külső köpenyt, hanem pl. a hűtőteret, elektromos üzemesszükszerek beépítési tereit, magukat a üzemesszükszereket, stb.) teljes mértékben megtisztították. Ezt a szakembernek írásban kell rögzítenie és azt kézjeggyel kell ellátnia.
- Ez a készülék ipari használatra alkalmas, pl. szállodákban, iskolákban, kórházakban, üzemekben, boltokban, irodákban és kölcsönző üzletekben.

## Készülék elemek

- 1 Elektródok
- 2 Szívótömlő
- 3 Kábel tartó
- 4 Levegő kimenet, munka levegő
- 5 Szívófej zárja
- 6 Kerék
- 7 Levegő bemenet, motor hűtőlevegő
- 8 Szívófej
- 9 Kormánygörgő
- 10 Kormánygörgő kengyel
- 11 Hulladéktartály
- 12 Szívótámaszték
- 13 Csatlakozókarmantyú
- 14 Padló szórófej
- 15 Szívócső
- 16 Forgó kapcsoló a szívócső átmérőjéhez
- 17 Fogantyú
- 18 Szűrőfedél
- 19 Szűrőfedél csavarja
- 20 A szívócső átmérő skálája
- 21 Könyökcső
- 22 A szívóteljesítmény forgatható szabályozója (min-max)
- 23 Ellenőrző lámpa
- 24 Csatlakozó dugasz
- 25 Automatikus szűrőletisztítás

- 26 Főkapcsoló
- 27 Lapos harmonikasűrő
- 28 Szűrőtisztítás
- 29 Padlófej tartó
- 30 Réstisztítófej tartója
- 31 Szívócsövek tartója
- 32 Hálózati kábel
- 33 Típus tábla

## Szimbólumok a készüléken

	Lapos harmonikasűrő	
	Megrendelési szám	6.904-242.0
	Biztonsági szűrőzsák	
	Megrendelési szám	6.904-264.0

## Biztonsági tanácsok

### Balesetveszély

- Ha az elhasznált levegőt visszavezetik a helyiségbe, akkor megfelelő levegőcsere aránynak L kell lenni a helyiségben. A kívánt határértékek csak akkor tarthatók, ha a visszavezetett térfogatáram a frisslevegő térfogatáramának maximum 50%-át (helyiség térfogat  $V_R$  x légcsere mennyiség  $L_W$ ) teszi ki. Különböző szellőzési intézkedések nélkül érvényes:  $L_W = 1h^{-1}$ .
- A készülék és az anyagok használatát, amelyeken használni fogják, beleértve a felszívott anyagok eltávolítását is csak képzett személyzet végezze.
- Ez a készülék egészségre káros port tartalmaz. Az ürítési és karbantartási műveleteket, beleértve a porgyűjtő tartály eltávolítását is, megfelelő védőfelszerelés használatával csak szakember végezheti.
- Tilos a készüléket a teljes szűrőrendszer nélkül üzemeltetni.
- A kezelendő anyagokra vonatkozó biztonsági előírásokat figyelembe kell venni.

## Üzembevétel

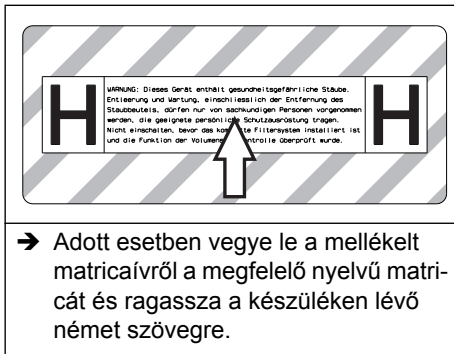

- Adott esetben vegye le a mellékelt matricáiról a megfelelő nyelvű matricát és ragassza a készüléken lévő német szövegre.

A készülék 2 üzemmódot tesz lehetővé:

- 1 Ipari eredetű por szívási üzeme (dugaljzat nem foglalt)
  - 2 Portalanító üzem (dugaljzat foglalt)
- Szívótömlőt csatlakoztatni, és az üzemmódtól függően felszívófejjel ellátni vagy a porkeltő készülékre csatlakoztatni.

### ⚠ **Figyelem!**

*Szűrőelem nélkül tilos port szívni, mivel különben megrongálódik a szívómotor és a finom por fokozott kilépése miatt az egészség fokozott veszélynek van kitéve.*

## Kürt

A kürt megszólal, ha a levegő áramlási sebessége 20 m/s alá csökken.

**Megjegyzés:** A kürt nyomáshiány hatására megszólal.

- A forgókapcsolót a szívótömlő helyes keresztmetszetére kell beállítani.

## Anti-sztatikus rendszer

Földelt csatlakozási támasztékokon keresztül levezeti a sztatikus feltöltődéseket. Ez megakadályozza a szikraképződést és az áramlökéseket áramvezető tartozékok (opcionális) esetén.

## Száraz porszívózás

- A készülék zárófedeles biztonsági szűrőszákkal van felszerelve.

**Megrendelési szám biztonsági szűrőszák: 6.904-264.0 (5 darab)**

**Megjegyzés:** Ezzel a készülékkel a H besorolási osztályig mindennemű por felszívható. Porgyűjtő zsák használata (megrendelési számot lásd Szűrőrendszer) törvényileg elő van írva.

**Megjegyzés:** A készülék ipari porszívó, amely MAK értékekkel bíró száraz, nem éghető porok felszívására és mozgatható üzem keretében ilyen porok eltávolítására alkalmas.

- A nem használt lapos harmonikaszűrőt csak a csomagolásban (karton doboz) szabad tárolni és szállítani.

### Ábra

- A lapos harmonikaszűrő lamelláit a behelyezéskor nem szabad megérinteni.

### ⚠ **Figyelem!**

*Szíváskor soha nem szabad eltávolítani a lapos harmonikaszűrőt és a biztonsági szűrőzsákot.*

## Biztonsági szűrőzsák beépítése

- Oldja ki és vegye le szívófejet.

### Ábra

- Biztonsági szűrőzsákot ráhúzni.

### Ábra

- Biztonsági szűrőzsákot a tartályra visszahajtani.

- Helyezze vissza és biztosítsa a szívófejet.

## Nedves porszívózás

### ⚠ **Balesetveszély**

*Nedves porszívózáskor nem szabad egészségre ártalmas porokat felszívni.*

## Gumiél felhelyezése

### Ábra

- Kefecsík kivétele.

- Gumiajkákat beépíteni.

**Megjegyzés:** A gumiélek strukturált oldalának kifelé kell néznie.

## A szívócsatlakozás elzárása

### Ábra

- A csatlakozókarmantyú behelyezéskor illeszkedjen pontosan a szívócsatlakozáson.

- A csatlakozókarmantyút ütközésig toljuk be.

→ A csatlakozókarmantyú szívócsatlakozását jobbra történő elforgatással szorosan zárjuk le.

**Megjegyzés:** A pontos illeszkedést a „bajonettzáras” csatlakozás eleve biztosítja.

#### **Biztonsági szűrőzsák eltávolítása**

→ Oldja ki és vegye le a szívófejet.

Ábra 

→ Biztonsági szűrőzsákot felhajtani.

Ábra 

→ Védőfóliát lehúzni.

→ Biztonsági szűrőzsákot öntapadó szorítófüllel lezárni.

→ Biztonsági szűrőzsákot hátrafele kihúzni.

Ábra 

→ A biztonsági szűrőzsák szívócsatlakozó nyílását zárófedéllel szorosan lezárni.

Ábra 

→ A biztonsági szűrőzsákot felhelyezett kábelkötőzővel jól elzárni.

→ Biztonsági szűrőzsákot kivenni.

→ A tartályt belülről nedves ronggyal kitisztítani.

→ A biztonsági szűrőzsákot, a törvényes rendelkezéseknek megfelelően, portmentesen zárt zsákban ártalmatlanít-suk.

→ Helyezze vissza és biztosítsa a szívófejet.

– Nedves piszok felszívásakor mindig le kell venni a biztonsági szűrőzsákot.

#### **Általános**

##### **⚠ Figyelem!**

*Porszívózásakor sohasem szabad eltávolítani az összehajtható szűrőt.*

– Ha a nedves szennyeződést a kárpitvagy hézagszívó fejjel szívják fel, illetve ha túlnyomórészt vizet szívnak fel tartályból, ajánlott kikapcsolni az „Automatikus szűrőletisztítás” funkciót.

– Amikor eléri a max. folyadékszintet, a készülék automatikusan lekapcsol.

– **Áramot nem vezető folyadék esetén (például fűróemulzió, olajok és zsírok) a készülék megtelt tartály esetén nem kapcsol ki. Mindig ellenőrizni kell a telítettségi szintet, és a tartályt időben ki kell üríteni.**

– A nedves porszívózás befejezése után: A lapos harmonika szűrőt a szűrőtisztítóval tisztítsa le. Az elektródokat kefével tisztítsa meg. A tartályt nedves ronggyal tisztítsa ki és szárítsa meg.

#### **Clip-csatlakozás**

Ábra 

A szívótömlő bilincsrendszerrel van felszerelve. Valamennyi C-35/C DN-35 tartozék csatlakoztatható.

#### **Használat**

##### **A készülék bekapcsolása**

→ Dugja be a hálózati csatlakozót.

→ A készüléket a főkapcsolón keresztül bekapcsolni.

##### **Szívóteljesítmény beállítása**

→ A szívóteljesítményt (min-max) a forgatható szabályozóval állítsa be.

##### **Munka elektromos szerszámokkal**

##### **⚠ Balesetveszély**

*Sérülés- és rongálódásveszély! A dugalj csak az elektromos szerszámok porszívóhoz való közvetlen csatlakoztatására szolgál. A dugalj bármilyen más használata nem megengedett.*

→ Dugja be az elektromos szerszám hálózati dugóját a porszívóba.

→ A készüléket a főkapcsolón keresztül bekapcsolni.

A jelzőlámpa világít, a porszívó készenléti módban van.

**Megjegyzés:** A porszívó automatikusan az elektromos szerszámmal együtt kapcsolódik be és ki.

**Megjegyzés:** A porszívónak 0,5 másodperces indulási késleltetése, és 15 másodperces utánjárás ideje van.

**Megjegyzés:** Az elektromos szerszámok teljesítmény felvétele, lásd Műszaki adatok.

Ábra 

→ Igazítsa a csatlakozási karmantyúkat az elektromos szerszám csatlakozójához.

Ábra 

→ Távolítsa el a könyökcsövet a szívócsőről.

→ Szerelje fel a csatlakozási karmantyúkat a szívócsőre.

Ábra 

→ Csatlakoztassa a csatlakozási karmantyúkat az elektromos szerszámhoz.

**Megjegyzés:** A szívótömlő különböző keresztmetszeteire azért van szükség, hogy igazodni lehessen a megmunkáló készülékek csatlakozási keresztmetszeteihez.

→ A szívótömlő átmérőjének minimális térfogatáramát a forgókapcsolón beállítani.

A skála a szívótömlő keresztmetszetét mutatja.

**Megjegyzés:** Ha a készüléket mozgatható portalanító készülékként kívánjuk üzemeltetni (ilyenkor a megmunkáló készüléket csatlakoztatni kell a szívókészüléken), a beépített üzemfigyelőt a csatlakoztatott megmunkáló készülékhez (porkelető forrás-hoz) kell igazítani. Ez azt jelenti, hogy a felhasználónak figyelmeztetést kell kapnia, amikor a szívás a minimálisan szükséges 20 m/s térfogatáram érték alá esik.

**Megjegyzés:** A nyomáshiány függvényében megadott minimális térfogatáramot a típus táblán lehet leolvasni.

### Automatikus szűrő letisztítás

A készülék újfajta szűrőletisztítással rendelkezik, ez különösen finom por esetén hatékony. Eközben az összehajtható szűrő minden 15 másodpercben léglökés által automatikusan tisztul (pulzáló zaj).

**Megjegyzés:** Az automatikus szűrőletisztítás gyárilag be van kapcsolva.

**Megjegyzés:** Az automatikus szűrőletisztítás be-/kikapcsolása csak bekapcsolt készülék esetén lehetséges.

– Automatikus szűrőletisztítás kikapcsolása:

→ Nyomja meg a kapcsolót. A kontroll lámpa a kapcsolóban elalszik.

– Automatikus szűrőletisztítás bekapcsolása:

→ Nyomja meg ismét a kapcsolót. A kontroll lámpa a kapcsolóban zölden világít.

### A készülék kikapcsolása

→ A készüléket a főkapcsolón keresztül kikapcsolni.

→ Húzza ki a hálózati dugót.

### Minden üzem után

→ Ürítse ki a tartályt.

→ A készüléket kívül-belül porszívóval és nedves ronggyal kell megtisztítani.

### A készülék tárolása

Ábra 

→ A szívótömlőt és a hálózati kábelt az ábrának megfelelően tárolja.

→ A készüléket száraz helyiségben állítsa le és biztosítsa illetéktelen használat ellen.

## Szállítás

### Vigyázat

*Sérülés- és rongálódásveszély! Szállítás esetén vegye figyelembe a készülék súlyát.* A készülék szállításakor gondoskodni kell a biztonságos rögzítéséről.

A készülék portmentes szállításához a következő rendszabályokat kell meghozni:

→ Szívótömlőt a tartozékkal a készülékhez adott szállítózsákba helyezni. Szállítózsákot lezárni.

→ A szívócsatlakozást elzárni, lásd nedves porszívózás.

→ A szívócsövet a padlófejjel a tartóból kivenni. A készüléket hordáskor a hordófogantyúnál és a szívócsőnél fogja meg.

- Járművel történő szállítás esetén a készüléket az adott irányelveknek megfelelően kell csúszás és borulás ellen biztosítani.

## Tárolás

### Vigyázat

*Sérülés- és rongálódásveszély! Tárolás esetén vegye figyelembe a készülék súlyát. Ezt a készüléket csak beltéri helyiségben szabad tárolni.*

## Ápolás és karbantartás

### ⚠ Balesetveszély

*A készüléken történő bármiféle munka előtt kapcsolja ki a készüléket és húzza ki a hálózati csatlakozót.*

A porszívógépekben a BGV A1 szerinti biztonsági berendezések vannak a veszélyek megelőzésére vagy elhárítására.

- A felhasználó általi karbantartáshoz a készüléket olyan mértékben kell szétszedni, kitisztítani és karbantartani, amennyire lehet anélkül, hogy ez veszélyt jelentene a karbantartó személyzet vagy más személyek számára. A megfelelő óvintézkedések magunkban foglalják a szétszedés előtti méregtelenítést. Biztosítson helyileg szűrt kényszerzellőztetést ott, ahol a készüléket szétszedik, valamint biztosítsa a karbantartási felület tisztítását és a személyzet megfelelő védelmét.
- A készülék külsejét porszívózással méregteleníteni kell és jól le kell törölni, vagy tömítőanyaggal kell kezelni mielőtt a veszélyes területről kihozzák. Minden készülékalkatrészt szennyezettnek kell tekinteni, amikor a veszélyes területről kihozzák. Megfelelő intézkedéseket kell elvégezni, hogy a por eloszlását elkerüljük.
- A karbantartás- és ápolási munkák elvégzésénél minden szennyezett tárgyat, amelyet nem lehet kellőképpen megtisztítani, ki kell dobni. Az ilyen tárgyakat átnemeresztő zsákokban, az ilyen hulladéokra érvényes rendelkezéseknek megfelelően kell eltávolítani.

- A felszívási nyílást a készülék szállításánál és karbantartásánál csatlakozási karmantyúkkal kell elzárni.

### ⚠ Figyelem!

*A veszély kiküszöbölésére szolgáló biztonsági berendezéseket rendszeresen karban kell tartani. Ez azt jelenti, hogy a gyártónak vagy arra kiképzett személynek évente legalább egyszer ellenőriznie kell, hogy azok biztonságtechnikailag kifogástalanul működnek-e, pl. a készülék tömített-s, a szűrő nem rongálódott-e meg, az ellenőrző berendezések működnek-e.*

### ⚠ Balesetveszély

*A készülék szűrésének hatékonyságát az EN 60 335–2–69 AA.22.201.2-ben meghatározott tesztljárással ellenőrizni lehet. Ezt az ellenőrzést legalább évente vagy gyakrabban, ha ez a nemzeti előírásokban meg van határozva, el kell végezni. Negatív ellenőrzési eredmény esetén a tesztet egy új lapos harmonikaszűrővel meg kell ismételni.*

**Megjegyzés:** Az ipari porszívót/portalanító készüléket, szükség szerint, de legalább évente egyszer kell karbantartani, adott esetben rendbe hozni és szakértő által (képesítés TRGS (VAMSZ) 519 5.4.3. sz., 2. bek.) ellenőriztetni. Az ellenőrzés eredményét kérésre be kell mutatni.

### Vigyázat

*Sérülésveszély! Ne használjon szilikon tartalmú ápolószert a tisztításhoz.*

- Az egyszerű karbantartási- és ápolási munkákat magunk is elvégezhetjük.
- A készülék felületét és a tartály belsejét célszerű nedves ruhával rendszeresen megtisztítani.

### ⚠ Balesetveszély

*Veszély egészségre ártalmas por által. Karbantartási munkáknál (pl. szűrőcsere) P2 vagy annál jobb minőségű védőálarcot és egyszer használatos ruházatot kell viselni.*

## Összehajtható szűrő cseréje

### ⚠ **Balesetveszély**

A keletkező port pormentes tartályokban kell szállítani. Az áttöltés nem megengedett. Az azbeszt tartalmú szemét ártalmatlanítását a szemét ártalmatlanítási előírásoknak és szabályoknak megfelelően kell elvégezni.

### ⚠ **Figyelem!**

A fő szűrő elemet a készülékből kivétel után ne használja tovább.

A nem kivethető szűrőket szakértő cserélheti, csak arra alkalmas területeken (pl. úgynevezett szennymentesítő állomásokon).

**Megrendelési szám lapos harmonikaszűrő: 6.904-242.0**

Ábra 

→ A csavart egy csavarhúzóval az óra járásával ellentétesen elfordítani és kioldani.

→ Nyissa ki a szűrőfedelet.

→ Lapos harmonikaszűrőt kivenni.

Ábra 

→ A lapos harmonikaszűrő kivételekor azt rögtön a készülékkel adott tasakba kell tenni és le kell zárni.

**Megrendelési szám zsák: 6.277-454.0**

→ Az elhasznált lapos harmonikaszűrőt a törvényes rendelkezéseknek megfelelően pormentesen zárt zsákban ártalmatlanítsuk.

→ Távolítsa el a tisztalevegő-oldalon keletkezett piszkot.

→ Az új motorvédő szűrőt behelyezni.

→ Zárja be a szűrőfedelet, amelynek hallhatóan helyére kell kattannia.

→ A szűrőfedél csavarját csavarhúzóval az óra járásának megfelelően meghúzni.

## A biztonsági szűrőzsák cseréje

### ⚠ **Balesetveszély**

A keletkező port pormentes tartályokban kell szállítani. Az áttöltés nem megengedett. Az azbeszt tartalmú szemét ártalmatlanítását a szemét ártalmatlanítási előírásoknak és szabályoknak megfelelően kell elvégezni.

### ⚠ **Balesetveszély**

A porgyűjtő tartály ártalmatlanítását csak arra kiképzett személynek szabad végezni.

Ábra 

→ A szívócsatlakozást elzárni, lásd nedves porszívózás.

→ Oldja ki és vegye le szívófejet.

Ábra 

→ Biztonsági szűrőzsákot felhajtani.

Ábra 

→ Védőfóliát lehúzni.

→ Biztonsági szűrőzsákot öntapadó szorítófüllel lezárni.

→ Biztonsági szűrőzsákot hátrafele kihúzni.

Ábra 

→ A biztonsági szűrőzsák szívócsatlakozó nyílását zárófedéllel szorosan lezárni.

Ábra 

→ A biztonsági szűrőzsákot felhelyezett kábelkötőzével jól elzárni.

→ Biztonsági szűrőzsákot kivenni.

→ A tartályt belülről nedves ronggyal kitisztítani.

→ A biztonsági szűrőzsákot, a törvényes rendelkezéseknek megfelelően, pormentesen zárt zsákban ártalmatlanítsuk.

Ábra 

→ Az új biztonsági szűrőzsákot ráhúzni.

Ábra 

→ Biztonsági szűrőzsákot a tartályra visszahajtani.

→ Helyezze vissza és biztosítsa a szívófejet.

## Elektródok tisztítása

- Oldja ki és vegye le a szívófejet.
- Az elektródokat kefével tisztítsa meg.
- Helyezze vissza és biztosítsa a szívófejet.

## Segítség üzemzavar esetén

### **⚠ Balesetveszély**

*A készüléken történő bármiféle munka előtt kapcsolja ki a készüléket és húzza ki a hálózati csatlakozót.*

**Megjegyzés:** Ha üzemzavar (pl. szűrőátszakadás) lép fel, a készüléket azonnal le kell kapcsolni. Mielőtt a készüléket újból üzembe vennénk, meg kell szüntetni az üzemzavart.

### A szívóturbina nem megy

- A dugaljat és az áramellátás biztosítékát ellenőrizni.
- A készülék hálózati kábelét, hálózati csatlakozóját, elektródjait és a dugalját ellenőrizni.
- Kapcsolja be a készüléket.

### A szívóturbina kikapcsolódik

- Ūrítse ki a tartályt.

### A tartály kiürítése után a szívóturbina nem indul el újból

- Kapcsolja ki a készüléket és várjon 5 másodpercig, majd 5 másodperc múlva kapcsolja be ismét.
- Az elektródákat valamint az elektródák közti helyet kefével tisztítsa meg.

### Szívóerő alábbhagy

- Távolítsa el a dugulásokat a szívófűvőkából, szívócsőből, szívótömlőből vagy összehajtható szűrőből.
- A biztonsági szűrőzsákot kicserélni.
- Kattintsa be helyesen a szűrőfedelet.
- Cserélje ki az összehajtható szűrőt.

## Porszívózásnál por áramlik ki

### Ábra

- A harmonikaszűrő helyes behelyezését ellenőrizni/kiigazítani.
- Cserélje ki az összehajtható szűrőt.

### Lekapcsoló automata (nedves szívásnál) nem lép működésbe

- Az elektródákat valamint az elektródák közti helyet kefével tisztítsa meg.
- Áramot nem vezető folyadék esetén általában ellenőrizze a telítettségi szintet.

### Megszólal a kürt

- A forgókapcsolót a szívótömlő helyes keresztmetszetére kell beállítani.
- Ha a biztonsági szűrőzsák megtelt és a levegő áramlása a minimális érték alá csökkent, azt cserélni kell.

### Az automatikus szűrőletisztítás nem működik

- A szívócső nincs csatlakoztatva.

### Az automatikus szűrőletisztítást nem lehet kikapcsolni

- Értesítse a szervizt.

### Az automatikus szűrőletisztítást nem lehet bekapcsolni

- Értesítse a szervizt.

## Hulladék elszállítás

Ha a készülék élettartamának végére ért, azt a törvényes rendelkezések szerint kell ártalmatlanítani.

## Garancia

Minden országban az illetékes forgalmazónk által kiadott garancia feltételek érvényesek. Az esetleges üzemzavarokat az Ön készülékén a garancia lejártáig költségmentesen elhárítjuk, amennyiben anyag- vagy gyártási hiba az oka. Garanciális esetben kérjük, forduljon a vásárlást igazoló bizonylattal kereskedőjéhez vagy a legközelebbi hivatalos szakszervizhez.

## Tartozékok és alkatrészek

- Csak olyan tartozékokat és alkatrészeket szabad használni, amelyeket a gyártó jóváhagyott. Az eredeti tartozékok és az eredeti alkatrészek, biztosítják azt, hogy a készüléket biztonságosan és zavartalanul lehessen üzemeltetni.
- Az üzemeltetési útmutató végén talál egy válogatást a legtöbbször szükséges alkatrészekről.
- További információkat az alkatrészekről a [www.kaercher.com](http://www.kaercher.com) címen talál a 'Service' oldalakon.

## EK konformitási nyilatkozat

Ezennel tanúsítjuk, hogy az alábbiakban megnevezett gép tervezése és építési módja alapján az általunk forgalomba hozott kivitelben megfelel az EK irányelvek vonatkozó, alapvető biztonsági és egészségügyi követelményeinek. A gép jóváhagyásunk nélkül történő módosítása esetén ez a nyilatkozat elveszti érvényességét.

**Termék:** Nedves- és szárazporszívó

**Típus:** 1.145-xxx

**Vonatkozó európai közösségi irányelvek:**  
2006/42/EK (+2009/127/EK)  
2004/108/EK

**Alkalmazott harmonizált szabványok:**

EN 55014-1: 2006+A1: 2009+A2: 2011

EN 55014-2: 1997+A1: 2001+A2: 2008

EN 60335-1

EN 60335-2-69

EN 61000-3-2: 2006+A1: 2009+A2: 2009

EN 61000-3-3: 2008

EN 62233: 2008

**Alkalmazott összehangolt normák:**

TRGS 519

**5.957-661**

Alulírottak az ügyvezetés megbízásából és felhatalmazásával lépnek fel.



H. Jenner

CEO



S. Reiser

Head of Approbation

A dokumentációért felelős személy:  
S. Reiser

Alfred Kärcher GmbH & Co. KG

Alfred-Kärcher-Str. 28 - 40

71364 Winnenden (Germany)

Tel.: +49 7195 14-0

Fax: +49 7195 14-2212

Winnenden, 2013/03/01



## Műszaki adatok

		<b>NT 45/1 Tact Te H</b>
Hálózati feszültség	V	220-240
Frekvencia	Hz	1~ 50/60
Max. teljesítmény	W	1150
Névleges teljesítmény	W	1000
Tartály úrtartalom	l	43
Folyadék töltési szintje	l	30
Légmennyiség (max.)	m <sup>3</sup> /h	140
Nyomáshiány (max.)	kPa (mbar)	22,0 (220)
Az elektromos szerszámok teljesítmény felvétele	W	100-2200
A lapos harmonikasűrő területe	m <sup>2</sup>	0,6
Védelmi fokozat	--	IPX4
Védelmi osztály	--	I
Szívótömlő csatlakozása (C-DN/C-ID)	mm	35
hosszúság x szélesség x magasság	mm	520 x 380 x 695
Tipikus üzemi súly	kg	14,0
Környezeti hőmérséklet	°C	-10...+40
Relatív levegő páratartalom	%	30-90
<b>Az EN 60335-2-69 szerint megállapított értékek</b>		
Hangnyomás szint L <sub>pA</sub>	dB(A)	67
Bizonytalanság K <sub>pA</sub>	dB(A)	1
Kéz-kar vibrációs kibocsátási érték	m/s <sup>2</sup>	<2,5
Bizonytalanság K	m/s <sup>2</sup>	0,2

<b>Hálózati kábel</b>	H07RN-F 3x1,5 mm <sup>2</sup>	
	Alkatrész szám	Kábelhosszúság
EU	6.649-385.0	7,5 m



Před prvním použitím svého zařízení si přečtěte tento původní návod k používání, řiďte se jím a uložte jej pro pozdější použití nebo pro dalšího majitele.

- Před prvním uvedením do provozu bezpodmínečně čtěte bezpečnostní pokyny č. 5.956-249!
- V případě nedodržování provozních a bezpečnostních pokynů mohou vzniknout škody na přístroji a může dojít k ohrožení osob přístroj obsluhujících i ostatních.
- Při přepravních škodách ihned informujte obchodníka.

## Obsah

Ochrana životního prostředí	CS	... 1
Symboly použité v návodu k obsluze	CS	... 1
Používání v souladu s určením	CS	... 2
Prvky přístroje	CS	... 2
Symboly na zařízení	CS	... 2
Bezpečnostní pokyny	CS	... 2
Uvedení do provozu	CS	... 3
Obsluha	CS	... 4
Přeprava	CS	... 5
Ukládání	CS	... 6
Ošetřování a údržba	CS	... 6
Pomoc při poruchách	CS	... 8
Likvidace odpadu	CS	... 8
Záruka	CS	... 8
Příslušenství a náhradní díly	CS	... 9
Prohlášení o shodě pro ES	CS	... 9
Technické údaje	CS	... 10

## Ochrana životního prostředí

	Obalové materiály jsou recyklovatelné. Obal nezhazujte do domovního odpadu, ale odevzdejte jej k opětovnému využití.
	Přístroj je vyroben z hodnotných recyklovatelných materiálů, které je třeba znovu využít. Baterie, olej a podobné látky se nesmějí dostat do okolního prostředí. Použitá zařízení proto odevzdejte na příslušných sběrných místech.

### Informace o obsažených látkách (REACH)

Aktuální informace o obsažených látkách naleznete na adrese:

[www.kaercher.com/REACH](http://www.kaercher.com/REACH)

## Symboly použité v návodu k obsluze

### **Nebezpečí!**

*Pro bezprostředně hrozící nebezpečí, které vede k těžkým fyzickým zraněním nebo k smrti.*

### **Upozornění**

*Pro potenciálně nebezpečnou situaci, která by mohla vést k těžkým fyzickým zraněním nebo k smrti.*

### **Pozor**

*Pro potenciálně nebezpečnou situaci, která může vést k lehkým fyzickým zraněním nebo k věcným škodám.*

## Používání v souladu s určením



- Vysavač je určen k vlhkému i mokrému čištění ploch podlah a zdí.
- Zařízení je vhodné k odsávání suchého, nehořlavého, zdraví škodlivého prachu ze strojů a přístrojů; prachová třída H podle EN 60 335-2-69.
- Poté, co byl vysavač asbestu použit v přepážkou odděleném prostoru ve smyslu předpisu TRGS 519, se vysavač asbestu již nesmí použít v takzvaném okruhu čistého provozu. Výjimky jsou přípustné jen tehdy, když byl vysavač asbestu nejprve odborným pracovníkem kvalifikovaným podle TRGS 519 č. 2.7 zcela dekontaminován (t.j. nejen vnější skořápka, ale i např. chladič prostor, montážní prostor pro elektrické provozní prostředky, provozní prostředky samotné atd.). Odborný pracovník toto musí písemně evidovat a parafovat.
- Přístroj je vhodný k použití v průmyslových i jiných velkých zařízeních, např. v hotelech, školách, nemocnicích, v továrnách, obchodech, úřadech a půjčovnách.

## Prvky přístroje

- 1 Elektrody
- 2 Sací hadice
- 3 Kabelový hák
- 4 Vývod vzduchu, pracovní vzduch
- 5 Uzamčení sací hlavy
- 6 Kolo
- 7 Přívod vzduchu, Chladič vzduch v motoru
- 8 Vysávací hlavice
- 9 Řídicí válec
- 10 Držák koleček
- 11 Nádoba na nečistoty
- 12 Sací hrdlo
- 13 Přípojné hrdlo
- 14 Hubice na čištění podlah
- 15 Sací hubice

- 16 Otočný spínač pro nastavení průměru sací hadice
- 17 Držadlo
- 18 Kryt filtru
- 19 Šroub zakrytí filtru
- 20 Stupnice průměrů sací hadice
- 21 Násadka
- 22 Otočný regulátor pro nastavení sacího výkonu (min-max).
- 23 Kontrolka
- 24 Zásuvka
- 25 Automatické čištění filtru
- 26 Hlavní spínač
- 27 Plochý skládaný filtr
- 28 Čištění filtru
- 29 Držák na podlahovou hubici
- 30 Držák na štěrbinovou hubici
- 31 Držák na sací trubku
- 32 Síťový kabel
- 33 typový štítek

## Symbyly na zařízení

	Plochý skládaný filtr	
	Objednací č.	6.904-242.0
	Bezpečnostní filtrační sáček	
	Objednací č.	6.904-264.0

## Bezpečnostní pokyny

### **⚠ Nebezpečí!**

- Je-li odfuk ze zařízení vyveden zpět do místnosti, musí být v místnosti zajištěna dostatečně rychlá výměna vzduchu  $V$ . Aby byly dodrženy požadované limitní hodnoty, může objemový průtok přiváděný zpět představovat nanejvýše 50% z celkového objemového průtoku čerstvého vzduchu (objem místnosti  $O_M$  x rychlost výměny vzduchu  $V_V$ ). Bez zvláštních větracích opatření platí:  $V_V=1 \text{ h}^{-1}$ .

- Používání zařízení a látek, na které má být zařízení použito, včetně bezpečného postupu pro odstraňování nahromaděného materiálu, je dovoleno jen vyškolenému personálu.
- Toto zařízení obsahuje zdraví škodlivý prach. Provádění vyprazdňování a údržby, včetně odstraňování jímek na prach, je dovoleno jen odbornému personálu, který je vybaven příslušnou ochrannou výstrojí.
- Zařízení neprovazujte bez úplného filtračního systému.
- Je třeba dodržovat aplikovatelné bezpečnostní pokyny vhodné pro materiály určené k ošetření.

## Uvedení do provozu

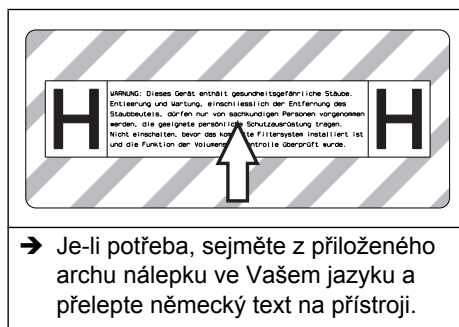

Zařízení umožňuje 2 druhy provozu:

- 1 provoz průmyslového vysavače (zásuvka neobsazena)
  - 2 provoz odlučovače prachu (zásuvka obsazena)
- Připojte odsávací hadici a podle druhu provozu ji buď opatřete sací hubicí nebo ji připojte k zařízení, produkujícímu prach.

### ⚠ **Upozornění**

*Nevysávejte bez filtračního prvku, jinak dojde k poškození sacího motoru a navíc k ohrožení zdraví zvýšenou emisí jemného prachu.*

## Signál

Signál zazní, když rychlost vzduchu poklesne pod 20 m/s.

**Upozornění:** Signál reaguje na podtlak.

- Nastavte otočný spínač na správný průřez sací hadice.

## Antistatický systém

Statické náboje jsou odváděny prostřednictvím uzemněného přípojovacího hrdla.

Toto opatření zamezuje tvorbu jisker a proudových nárazů s elektricky vodivým příslušenstvím (volitelný nadstandard).

## Vysávání za sucha

- Zařízení je vybaveno bezpečnostním filtračním sáčkem s uzavíracím víkem.

**Objednací č. bezpečnostního filtračního sáčku: 6.904-264.0 (5 kusů)**

**Upozornění:** Tímto zařízením lze vysávat všechny druhy prachu až po prachovou třídu H. Používání sáčku na sběr prachu (objednací číslo najdete v odstavci Filtrační systémy) je předepsáno zákonem.

**Upozornění:** Tento přístroj je ve funkci průmyslového vysavače vhodný k nasávání a jako odsávač v pohyblivém provozu k odsávání suchých, nehořlavých prachů s hodnotami MAK.

- Nepoužité ploché skládané filtry se smějí skladovat a přepravovat pouze v obalu (kartónu).

ilustrace **A**

- Při vkládání do zařízení nesmí dojít ke kontaktu s lamelami plochých skládaných filtrů.

### ⚠ **Upozornění**

*Při vysávání nesmějí být plochý skládaný filtr ani bezpečnostní filtrační sáček vyňatý ze zařízení.*

**Vkládání bezpečnostního filtračního sáčku**

- Odjistěte vysávací hlavici a sejměte ji.

ilustrace **B**

- Nasazení bezpečnostního filtračního sáčku

ilustrace 

- Bezpečnostní filtrační sáček navlečte na držák.
- Nasadte vysávací hlavici a zajistěte ji.

## Vysávání za mokra

### **Nebezpečí!**

*Při mokrém sání se nesmí nikdy zachytávat zdraví nebezpečný prach.*

### **Vložení pryžových chlopní**

ilustrace 

- Demontáž kartáčových pruhů.
- Vložte pryžové chlopně.

**Upozornění:** Strukturovaná strana gumových chlopní musí směřovat ven.

### **Uzavřete přípojku sání**

ilustrace 

- Přípojovací návlečku nasadte bez vůle do sací přípojky.
- Přípojovací návlečku zasuňte na doraz.
- Sací přípojku pevně uzavřete přípojovací návlečkou otáčením doprava.

**Upozornění:** Možnost nasazení bez vůle je dána "bajonetovou přípojkou".

### **Vyjímání bezpečnostního filtračního sáčku**

- Odjistěte vysávací hlavici a sejměte ji.

ilustrace 

- Nasadte bezpečnostní filtrační sáček.

ilustrace 

- Odstraňte ochrannou fólii.
- Bezpečnostní filtrační sáček uzavřete samolepicím jazýčkem.
- Bezpečnostní filtrační sáček vytáhněte směrem dozadu.

ilustrace 

- Otvor bezpečnostního filtračního sáčku určený k připojení nasávaného vzduchu je třeba těsně uzavřít krycím víčkem.

ilustrace 

- Bezpečnostní filtrační sáček pevně uzavřete vhodnou vázací páskou.
- Vyjměte bezpečnostní filtrační sáček.
- Vnitřní část nádoby otřete vlhkým hadříkem.

- Zlikvidujte bezpečnostní filtrační sáček v prachotěsně uzavřeném sáčku podle zákonných ustanovení.

- Nasadte vysávací hlavici a zajistěte ji.
- Při vysávání mokrých nečistot je třeba vždy vyjmout bezpečnostní filtrační sáček.

## Obecné informace

### **Upozornění**

*Při vysávání se nesmí v žádném případě filtrační skládaný sáček vyjmout.*

- Při vysávání mokrých nečistot hubicí na čalounění nebo štěrbinovou hubicí resp. vysává-li se převážně voda z nádrže, doporučujeme Vám vypnout funkci „Automatické čištění filtru“.
- Dosáhne-li tekutina maximálního stavu, přístroj se automaticky vypne.
- **V případě nevodivých tekutin (vrtací emulze, oleje, maziva) se přístroj při plné nádrži nevypne. Množství tekutiny je třeba průběžně kontrolovat a nádrž včas vyprázdnit.**
- Po ukončení mokrého sání: Očistěte plochý skládaný filtr pomocí čištění filtru. Vyčistěte elektrody kartáčkem. Nádobu vyčistěte vlhkým hadrem a osušte.

## Klipové spojení

ilustrace 

Sací hadice je vybavena klipovým systémem. Všechny díly příslušenství C-35/C-DN-35 lze připojit.

## Obsluha

### Zapnutí přístroje

- Zasuňte síťovou zástrčku do zásuvky.
- Zapněte přístroj hlavním spínačem.

### Nastavení sacího výkonu

- Nastavení sacího výkonu se provádí otočným regulátorem (min-max).

## Práce s elektrickým nářadím

### **⚠ Nebezpečí!**

*Nebezpečí úrazu a nebezpečí poškození!*  
Zásuvka je určena pouze pro připojení elektrického nářadí k vysavači. Každé jiné použití zásuvky není povoleno.

→ Zasuňte síťovou zástrčku elektrického nářadí do zásuvky na vysavači.

→ Zapněte přístroj hlavním spínačem.

Kontrolka svítí, vysavač se nachází v pohotovostním režimu.

**Upozornění:** Vysavač se zapíná a vypíná automaticky spolu s elektrickým nářadím.

**Upozornění:** Vysavač má rozběhové zpoždění až 0,5 vteřiny a doběh až 15 vteřin.

**Upozornění:** Příkon elektrického nářadí ve stavu připojení viz Technické parametry.

ilustrace 

→ Přizpůsobte připojovací návlačku připoji elektrického nářadí.

ilustrace 

→ Sejměte hubici se sací hadice.

→ Namontujte připojovací návlačku k sací hadici.

ilustrace 

→ Připojte připojovací návlačku k elektrickému nářadí.

**Upozornění:** Rozdílné průřezy sací hadice jsou nutné k tomu, aby bylo možné přizpůsobení podle připojovacích průřezů obráběcích zařízení.

→ Minimální objemový průtok nastavte otočným spínačem pro nastavení průměru sací hadice.

Stupnice udává průměr sací hadice.

**Upozornění:** Pro režim odsávání v pohyblivém provozu (obráběcí zařízení je nasunuto na vysavač) je nutné sledit vestavěnou kontrolu s připojeným obráběcím zařízením (které vytváří prach). To znamená, že při nedosažení minimálního objemového průtoku 20 m/s, který je potřebný k odsávání, je třeba uživatele varovat.

**Upozornění:** Údaje ohledně minimálního objemového průtoku v závislosti na podtlaku se nacházejí na identifikačním štítku.

## Automatické čištění filtru

Vysavač je vybaven novým zařízením na čištění filtru - obzvláště výkonným v souvislosti s jemným prachem. Filtrační skládaný sáček je při tom každých 15 vteřin samočinně vyčištěn nárazem vzduchu (doprovázeným charakteristickým zvukem).

**Upozornění:** Z výrobního závodu je automatické čištění filtru zapnuté.

**Upozornění:** Vypínání a zapínání funkce automatického čištění filtru je možné jen při zapnutém zařízení.

– Vypnutí automatického čištění filtru:

→ Vypněte vypínač. Světelná kontrolka ve vypínači zhasne.

– Zapnutí automatického čištění filtru:

→ Opět použijte vypínač. Světelná kontrolka ve vypínači se rozsvítí zeleně.

## Vypnutí zařízení

→ Vypněte přístroj hlavním spínačem.

→ Vytáhněte zástrčku ze sítě.

## Po každém použití

→ Nádobu vyprázdněte

→ Přístroj odsajte a utřete uvnitř i vně vlhkým hadrem.

## Uložení přístroje

ilustrace 

→ Sací hadici a síťový kabel ukládejte tak, jak ukazuje obrázek.

→ Přístroj uložte v suché místnosti a zabezpečte jej proti používání nepovolenými osobami.

## Přeprava

### **Pozor**

*Nebezpečí úrazu a nebezpečí poškození!*  
Dbejte na hmotnost přístroje při přepravě. Při převozu zařízení je třeba zajistit bezpečné upevnění.

Aby se zařízení převáželo bezprašně, je třeba přijmout následující opatření:

→ Sací hadici s příslušenstvím vložte do dodávaného přepravního vaku. Přepravní vak uzavřete.

- Uzavřete přípojku sání, viz. mokré sání
- Vyměte sací trubku s podlahovou hubicí z držáku. Při přenášení zařízení je uchopte za držadlo a sací trubku.
- Při přepravě v dopravních prostředcích zajistěte zařízení proti skluzu a překlopení podle platných předpisů.

## Ukládání

### **Pozor**

*Nebezpečí úrazu a nebezpečí poškození! Dbejte na hmotnost přístroje při jeho uskladnění.*

Toto zařízení smí být uskladněno pouze v uzavřených prostorách.

## Ošetřování a údržba

### **⚠ Nebezpečí!**

*Před každou prací na zařízení vždy zařízení vypněte a vytáhněte síťovou zástrčku.*

Stroje, odstraňující prach, jsou bezpečnostní zařízení k zamezení nebo odstranění nebezpečí ve smyslu BGV (Spolkové bezpečnostní nařízení) A1.

- Za účelem údržby musí uživatel přístroj rozebrat, vyčistit a zaopatřit jej tak, jak je podle návodu proveditelné, aby nevznikalo nebezpečí ani pro obsluhující personál ani pro žádné další osoby. Náležitá bezpečnostní opatření předepisují detoxikaci před rozebráním přístroje. Učiňte preventivní opatření pro bezpodmínečně nutné větrání přes filtr v místě, kde se přístroj rozebírá, pro průběh čištění, pro údržbářskou plochu a pro ochranu osob.
- Vnější plochy přístroje je třeba odsáním dekontaminovat a náležitě otřít nebo přetřít těsnicím prostředkem, než přístroj odpravíte z prostoru nebezpečných substancí. Všechny přístroje, které se nacházely v prostoru nebezpečných substancí, nutno považovat za kontaminované. Je nezbytné provést vhodná opatření, aby bylo zabráněno rozptýlení prachu.

- Při provádění údržbářských a opravářských prací je nutné všechny znečištěné předměty, které nebyly dostatečně dekontaminovány, zlikvidovat. Likvidace těchto předmětů se musí realizovat v hermeticky uzavřených sáčcích, a sice podle platných předpisů k odstraňování takovýchto odpadů.
- Nasávací otvor je třeba za účelem transportu a údržby přístroje uzavřít přípojovací návlačkou.

### **⚠ Upozornění**

*Na bezpečnostních zařízeních určených k předcházení nebezpečí je třeba pravidelně provádět údržbu. To znamená, že výrobce nebo jiná vyškolená osoba přezkouší bezvadnou funkčnost zařízení z pohledu technické bezpečnosti, zkontroluje tedy např. těsnost zařízení, poškození filtru, funkci kontrolních mechanismů.*

### **⚠ Nebezpečí!**

*Účinnost filtrace zařízení lze prověřit testovacím postupem podle specifikace v EN 60 335–2–69 AA.22.201.2. Toto prověření je třeba provádět alespoň jednou ročně nebo častěji, požadují-li to místní předpisy. Je-li výsledek prověření negativní, je třeba test zopakovat s novým plochým skládaným filtrem.*

**Upozornění:** U průmyslových vysavačů/odlučovačů prachu je třeba dle potřeby, nejméně však jednou ročně provádět údržbu, popřípadě drobné opravy a zkontrolovat znalcem (s kvalifikací dle TRGS 519 č. 5.4.3, odst. 2). Výsledek kontroly musí být při vyzvání předložen.

### **Pozor**

*Nebezpečí poškození! Na čištění nepoužívejte prostředky obsahující silikon.*

- Jednoduché údržbářské a ošetřovací práce můžete provádět sami.
- Vnější plochy přístroje a vnitřní strana nádrže by měly být pravidelně čištěny vlhkým hadrem.

### **⚠ Nebezpečí!**

Nebezpečí - zdraví škodlivý prach. Na údržbářské práce (např. výměnu filtru) si berte ochrannou masku P2 nebo kvalitnější a oblečení na jedno použití.

### **Výměna filtračního skládaného sáčku**

#### **⚠ Nebezpečí!**

Nahromaděný prach je třeba převážet v prachotěsných zásobnících. Překládka není přípustná. Likvidaci odpadu s obsahem asbestu je třeba provádět v souladu s předpisy a pravidly pro likvidaci odpadu.

#### **⚠ Upozornění**

Hlavní filtrační koš již po vyjmutí z přístroje nepoužívejte.

Napevno vestavěné filtry smějí vyměňovat jen kvalifikovaní pracovníci a to v prostorách k tomu vhodných (např. v takzvaných dekontaminačních stanicích).

**Objednací č. plochého skládaného filtru: 6.904-242.0**

ilustrace 

- Šroub povolte otáčením proti směru pohybu hodinových ručiček.
- Otevřete víko filtru.
- Vyjměte plochý skládaný filtr.

ilustrace 

- Plochý skládaný filtr ihned při vyjmutí zabalte do dodávaného sáčku a uzavřete jej v něm.

**Objednací č. sáčku: 6.277-454.0**

- Zlikvidujte použitý plochý skládaný filtr v prachotěsně uzavřeném sáčku podle zákonných ustanovení.
- Odstraňte nečistoty zachycené na straně čistého vzduchu.
- Nasadte nový plochý skládaný filtr.
- Zavřete kryt filtru, musí být slyšet zaskočení západky.
- Šroub zakrytí filtru upevněte pomocí šroubováku ve směru hodinových ručiček.

### **Výměna bezpečnostního filtračního sáčku**



#### **⚠ Nebezpečí!**

Nahromaděný prach je třeba převážet v prachotěsných zásobnících. Překládka není přípustná. Likvidaci odpadu s obsahem asbestu je třeba provádět v souladu s předpisy a pravidly pro likvidaci odpadu.

#### **⚠ Nebezpečí!**

Likvidaci sběrné prachové nádoby smějí provádět jen povolané osoby.

ilustrace 

- Uzavřete přípojku sání, viz. mokré sání
  - Odjistěte vysávací hlavici a sejměte ji.
- ilustrace 
- Nasadte bezpečnostní filtrační sáček.
- ilustrace 
- Odstraňte ochrannou fólii.
  - Bezpečnostní filtrační sáček uzavřete samolepicím jazyčkem.
  - Bezpečnostní filtrační sáček vytáhněte směrem dozadu.

ilustrace 

- Otvor bezpečnostního filtračního sáčku určený k připojení nasávaného vzduchu je třeba těsně uzavřít krycím víčkem.

ilustrace 

- Bezpečnostní filtrační sáček pevně uzavřete vhodnou vázací páskou.
- Vyjměte bezpečnostní filtrační sáček.
- Vnitřní část nádoby otřete vlhkým hadříkem.
- Zlikvidujte bezpečnostní filtrační sáček v prachotěsně uzavřeném sáčku podle zákonných ustanovení.

ilustrace 

- Nasadte nový bezpečnostní filtrační sáček.

ilustrace 

- Bezpečnostní filtrační sáček navlečte na držák.
- Nasadte vysávací hlavici a zajistěte ji.

### **Čištění elektrod**

- Odjistěte vysávací hlavici a sejměte ji.
- Vyčistěte elektrody kartáčkem.
- Nasadte vysávací hlavici a zajistěte ji.



## Pomoc při poruchách

### **⚠ Nebezpečí!**

Před každou prací na zařízení vždy zařízení vypněte a vytáhněte síťovou zástrčku.

**Upozornění:** Dojde-li k poruše (např. praskne filtr), je nutné přístroj okamžitě vypnout. Před opakovaným uvedením do provozu musí být porucha odstraněna.

### **Sací čerpadlo neběží**

- Zkontrolovat zásuvku a zajištění napájení.
- Zkontrolovat napájecí kabel, zástrčku, elektrody a zásuvku zařízení.
- Přístroj zapněte.

### **Sací turbína vypíná**

- Nádobu vyprázdněte

### **Sací turbína se po vyprázdnění nádrže nerozběhne**

- Vypněte přístroj a vyčkejte 5 vteřin. Po 5 vteřinách přístroj opět zapněte.
- Kartáčem vyčistěte elektrody i elektrodový meziprostor.

### **Sací síla slabne**

- Odstraňte případná ucpání ze sací hubice, sací trubky, sací hadice nebo filtračního skládaného sáčku.
- Výměna bezpečnostního filtračního sáčku
- Kryt filtru uzavřete až do zaskočení západky.
- Vyměňte filtrační skládaný sáček.

### **Při vysávání dochází k emisi prachu**

ilustrace 

- Zkontrolujte/opravte správné usazení filtračního skládaného sáčku.
- Vyměňte filtrační skládaný sáček.

### **Automatické vypínání (vysávání za mokra) nefunguje**

- Kartáčem vyčistěte elektrody i elektrodový meziprostor.
- Při vysávání nevodivých tekutin neustále kontrolujte hladinu v nádrži.

### **Zazní klakson**

- Nastavte otočný spínač na správný průřez sací hadice.
- Je-li bezpečnostní filtrační sáček naplněn a nedosahuje již se minimálního objemového průtoku, je třeba sáček vyměnit.

### **Automatické čištění filtru nefunguje**

- Sací hadice není připojena.

### **Automatické čištění filtru se nedá vypnout**

- Informujte zákaznický servis.

### **Automatické čištění filtru se nedá zapnout**

- Informujte zákaznický servis.

## **Likvidace odpadu**

Zařízení je třeba po uplynutí životnosti zlikvidovat podle platných zákonných ustanovení.

## **Záruka**

V každé zemi platí záruční podmínky vydané příslušnou distribuční společností. Případné poruchy zařízení odstraníme během záruční lhůty bezplatně, pokud byl jejich příčinou vadný materiál nebo výrobní závady. V případě uplatňování nároku na záruku se s dokladem o zakoupení obraťte na prodejce nebo na nejbližší oddělení služeb zákazníkům.

## Příslušenství a náhradní díly

- Smí se používat pouze příslušenství a náhradní díly schválené výrobcem. Originální příslušenství a originální náhradní díly skýtají záruku bezpečného a bezporuchového provozu přístroje.
- Výběr nejčastěji vyžadovaných náhradních díků najdete na konci návodu k obsluze.
- Další informace o náhradních dílech najdete na [www.kaercher.com](http://www.kaercher.com) v části Service.

## Prohlášení o shodě pro ES

Tímto prohlašujeme, že níže označené stroje odpovídají jejich základní koncepcí a konstrukčním provedením, stejně jako námi do provozu uvedenými konkrétními provedeními, příslušným zásadním požadavkům o bezpečnosti a ochraně zdraví směrnic ES. Při jakýchkoli na stroji provedených změnách, které nebyly námi odsouhlaseny, pozbývá toto prohlášení svou platnost.

**Výrobek:** Vysavač za mokra a vysavač za sucha

**Typ:** 1.145-xxx

**Příslušné směrnice ES:**

2006/42/ES (+2009/127/ES)

2004/108/ES

**Použité harmonizační normy**

EN 55014-1: 2006+A1: 2009+A2: 2011

EN 55014-2: 1997+A1: 2001+A2: 2008

EN 60335-1

EN 60335-2-69

EN 61000-3-2: 2006+A1: 2009+A2: 2009

EN 61000-3-3: 2008

EN 62233: 2008

**Použité národní normy**

TRGS 519

**5.957-661**

Podepsaní jednájí v pověření a s plnou mocí jednatelství



H. Jenner  
CEO



S. Reiser  
Head of Approbation

Osoba zplnomocněná sestavením dokumentace:

S. Reiser

Alfred Kärcher GmbH & Co. KG

Alfred-Kärcher-Str. 28 - 40

71364 Winnenden (Germany)

Tel.: +49 7195 14-0

Fax: +49 7195 14-2212

Winnenden, 2013/03/01

## Technické údaje

		<b>NT 45/1 Tact Te H</b>
Napětí sítě	V	220-240
Frekvence	Hz	1~ 50/60
Max. výkon	W	1150
Jmenovitý výkon	W	1000
Obsah nádoby	l	43
Objem nádoby na kapalinu	l	30
Množství vzduchu (max.)	m <sup>3</sup> /h	140
Podtlak (max.)	kPa (mbar)	22,0 (220)
Příkon elektrického nářadí	W	100-2200
Plocha plochého skládaného filtru	m <sup>2</sup>	0,6
Ochrana	--	IPX4
Ochranná třída	--	I
Přípojka sací hadice (C-DN/C-ID)	mm	35
Délka x Šířka x Výška	mm	520 x 380 x 695
Typická provozní hmotnost	kg	14,0
Teplota prostředí	°C	-10...+40
Relativní vlhkost vzduchu	%	30-90
<b>Zjištěné hodnoty dle EN 60335-2-69</b>		
Hladina akustického tlaku L <sub>pA</sub>	dB(A)	67
Kolísavost K <sub>pA</sub>	dB(A)	1
Hodnota vibrace ruka-paže	m/s <sup>2</sup>	<2,5
Kolísavost K	m/s <sup>2</sup>	0,2

<b>Síťový ka- bel</b>	H07RN-F 3x1,5 mm <sup>2</sup>	
	Č. dílu	Délka kabelu
EU	6.649-385.0	7,5 m



Pred prvo uporabo Vaše naprave preberite to originalno navodilo za uporabo, ravnajte se po njem in shranite ga za morebitno kasnejšo uporabo ali za naslednjega lastnika.

- Pred prvim zagonom obvezno preberite varnostna navodila št. 5.956-249!
- V primeru neupoštevanja navodila za uporabo in varnostnih napotkov lahko pride do poškodb na stroju in nevarnosti za uporabnika in druge osebe.
- V primeru transportnih poškodb takoj obvestite trgovca.

## Vsebinsko kazalo

Varstvo okolja . . . . .	SL . . . 1
Simboli v navodilu za uporabo . . . . .	SL . . . 1
Namenska uporaba . . . . .	SL . . . 1
Elementi naprave . . . . .	SL . . . 2
Simboli na napravi . . . . .	SL . . . 2
Varnostna navodila . . . . .	SL . . . 2
Zagon . . . . .	SL . . . 3
Uporaba . . . . .	SL . . . 4
Transport . . . . .	SL . . . 5
Skladiščenje . . . . .	SL . . . 5
Nega in vzdrževanje . . . . .	SL . . . 5
Pomoč pri motnjah . . . . .	SL . . . 7
Odstranitev odpadnega materiala . . . . .	SL . . . 8
Garancija . . . . .	SL . . . 8
Pribor in nadomestni deli . . . . .	SL . . . 8
ES-izjava o skladnosti . . . . .	SL . . . 9
Tehnični podatki . . . . .	SL . . . 10

## Varstvo okolja



Embalaža je primerna za recikliranje. Prosimo, da embalaže ne odvržete med gospodinske odpadke, temveč jo odložite v zbiralnik za ponovno obdelavo.



Stare naprave vsebujejo dragocene reciklrne materiale, ki jih je treba odvajati za ponovno uporabo. Baterije, olje in podobne snovi ne smejo priti v okolje. Zato stare naprave zavrzite v ustrezne zbiralne sisteme.

### Opozorila k sestavinam (REACH)

Aktualne informacije o sestavinah najdete na:

[www.kaercher.com/REACH](http://www.kaercher.com/REACH)

## Simboli v navodilu za uporabo

### **Nevarnost**

*Za neposredno grozečo nevarnost, ki vodi do težkih telesnih poškodb ali smrti.*

### **Opozorilo**

*Za možno nevarno situacijo, ki bi lahko vodila do težkih telesnih poškodb ali smrti.*

### **Pozor**

*Za možno nevarno situacijo, ki lahko vodi do lahkih poškodb ali materialne škode.*

## Namenska uporaba

- Ta sesalnik je namenjen mokremu in suhemu čiščenju talnih in stenskih površin.
- Stroj je primeren za sesanje suhih, nevnetljivih, za zdravje škodljivih prahov na strojih in aparatih; razred prahu H po EN 60 335-2-69.



- Po uporabi azbestnega sesalnika v zaprtem področju v smislu TRGS 519 se azbestnega sesalnika ne sme več uporabljati na tako imenovanem belem področju. Izjeme so dovoljene le, če v skladu s TRGS 519 št. 2.7 azbestni sesalnik predhodno popolnoma dekontaminira strokovnjak (to je ne le zunanjo školjko, temveč tudi npr. hladilnik, vgradne prostore za električna pogonska sredstva, pogonska sredstva sama, itd.). Strokovnjak mora to hraniti zapisano in parafirano.
- Ta naprava je primerna za industrijsko uporabo, npr. v hotelih, šolah, bolnišnicah, tovarnah, trgovinah, pisarnah in najemnih poslovalnicah.

## Elementi naprave

- 1 Elektrode
- 2 Gibka sesalna cev
- 3 Kljuka za kabel
- 4 Izstop zraka, delovni zrak
- 5 Blokiranje sesalne glave
- 6 Kolo
- 7 Vstop zraka, hladilni zrak motorja
- 8 Sesalna glava
- 9 Vrtljiva kolesca
- 10 Ročaj krmilnih kolesc
- 11 Zbiralnik umazanije
- 12 Sesalni nastavek
- 13 Priključna objemka
- 14 Šoba za pranje tal
- 15 Sesalna cev
- 16 Vrtljivo stikalo za prerez gibke sesalne cevi
- 17 Nosilni ročaj
- 18 Pokrov filtra
- 19 Vijak pokrova filtra
- 20 Lestvica prereza gibke sesalne cevi
- 21 Koleno
- 22 Vrtljivi regulator za moč sesanja (min-max)
- 23 Kontrolna lučka
- 24 Vtičnica
- 25 Avtomatsko čiščenje filtra

- 26 Glavno stikalo
- 27 Ploščato naguban filter
- 28 Čiščenje filtra
- 29 Nosilec za talno šobo
- 30 Držalo za šobo za čiščenje fug
- 31 Držalo za sesalne cevi
- 32 Omrežni kabel
- 33 Tipska tablica

## Simboli na napravi

	Ploščato naguban filter	
	Naroč. št.	6.904-242.0
	Varnostna filtrska vrečka	
	Naroč. št.	6.904-264.0

## Varnostna navodila

### **Nevarnost**

- Če se odvajan zrak vrača v prostor, mora v prostoru obstajati zadostna stopnja izmenjave zraka L. Za ohranjanje zahtevanih mejnih vrednosti sme vrnjen volumski tok znašati največ 50% volumskega toka svežega zraka (prostorni volumen  $V_R$  x stopnja izmenjave zraku  $L_W$ ). Brez posebnih prezračevalnih ukrepov velja:  $L_W=1h^{-1}$ .
- Aparat in snovi, za katere se uporablja, vključno z varnim postopkom odstranjevanja vsrkanega materiala, sme uporabljati le usposobljeno osebje.
- Ta naprava vsebuje prah, ki je škodljiv za zdravje. Postopke praznjenja in vzdrževanja, vključno z odstranitvijo zbiralnika za prah, smejo izvajati le strokovnjaki, ki nosijo ustrezno zaščitno opremo.
- Naprave ne uporabljajte brez popolnega filtrirnega sistema.
- Upoštevati se morajo uporabni varnostni predpisi za materiale, ki jih želite obdelati.

## Zagon

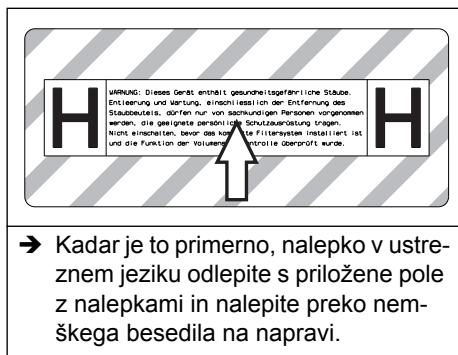

- Kadar je to primerno, nalepko v ustreznem jeziku odlepite s priložene pole z nalepkami in nalepite preko nemškega besedila na napravi.

Naprava dovoljuje 2 načina obratovanja:

- 1 obratovanje kot industrijski sesalnik (vtičnica ni rezervirana)
  - 2 obratovanje kot odprašilo (vtičnica rezervirana)
- Priključite gibko sesalno cev in jo odvisno od načina obratovanja opremite s sesalno šobo ali priključite na napravo za ustvarjanje prahu.

### ⚠ Opozorilo

*Ne sesajte brez filtrskega elementa, ker se v nasprotnem primeru lahko poškoduje sesalni motor in pride do ogrožanja zdravja zaradi povečanega izhajanja drobnega prahu.*

### Hupa

Hupa zadoni, če se hitrost zraka spusti pod 20 m/s.

**Opozorilo:** Hupa reagira na podtlak.

- Vrtljivo stikalo namestite na pravilen prerez gibke sesalne cevi.

### Anti statik sistem

Preko ozemljenega priključnega nastavka se odvajajo statični naboji. Tako se prepreči tvorba isker in električni udari na električno prevodnem priboru (opcija).

### Suho sesanje

- Naprava je opremljena z varnostno filtrsko vrečko z zapornim pokrovom.

**Naroč. št. Varnostna filtrska vrečka: 6.904-264.0 (5 kosov)**

**Opozorilo:** S to napravo se lahko vsesavajo vse vrste prahu do razreda H. Uporaba vrečke za zbiranje prahu (za naročniško št. glejte filtrske sisteme) je zakonsko predpisana.

**Opozorilo:** Naprava je kot industrijski sesalnik primerna za sesanje in kot razpraševalnik pri spremenljivem obratovanju za sesanje suhega, nevetljivega prahu z MAK-vrednostmi.

- Nerabljene ploske nagubane filtre se sme hraniti in transportirati le v embalaži (karton).

Slika

- Lamel ploskega nagubanega filtra se pri vgradnji ne sme dotakniti.

### ⚠ Opozorilo

*Pri sesanju se ploski nagubani filter in varnostna filtrska vrečka ne smeta nikoli odstraniti.*

### Vgradnja varnostne filtrske vrečke

- Deblokirajte in snemite sesalno glavo.

Slika

- Nataknite varnostno filtrsko vrečko.

Slika

- Varnostno filtrsko vrečko poveznite čez posodo.

- Namestite sesalno glavo in jo blokirajte.

### Mokro sesanje

### ⚠ Nevarnost

*Pri mokrem sesanju se ne sme vsesavati zdravju škodljiv prah.*

### Vstavljanje gumijastih brisalcev

Slika

- Odstranite ščetine.  
→ Vstavite gumijaste brisalce.

**Opozorilo:** Strukturirana stran gumijastih nastavkov mora kazati navzven.

### Zapiranje sesalnega priključka

Slika

- Priključno objemko natančno vložite v sesalni priključek.  
→ Priključno objemko potisnite do konca.  
→ Sesalni priključek s priključno objemko čvrsto zaprite z obračanjem na desno.

**Opozorilo:** Natančnost je določena z "bazonjetnim priključkom".

### Odstranjevanje varnostne filtrske vrečke

→ Deblokirajte in snemite sesalno glavo.

Slika 

→ Varnostno filtrsko vrečko obrnite navzgor.

Slika 

→ Odstranite zaščitno folijo.

→ Varnostno filtrsko vrečko zaprite s samolepljivo vezico.

→ Varnostno filtrsko vrečko izvlecite nazaj.

Slika 

→ Sesalno priključno odprtino varnostne filtrske vrečke z zapornim pokrovom tesno zaprite.

Slika 

→ Varnostno filtrsko vrečko zaprite z nameščeno vezico.

→ Izvlecite varnostno filtrsko vrečko.

→ Posodo znotraj očistite z vlažno krpo.

→ Varnostno filtrsko vrečko odstranite v hermetično zaprti vrečki v skladu z zahtevami določili.

→ Namestite sesalno glavo in jo blokirajte.

– Pri sesanju mokre umazanije vedno odstranite varnostno filtrsko vrečko.

### Splošno

#### **Opozorilo**

*Pri sesanju se ploskega nagubanega filtra nikoli ne sme odstraniti.*

– Pri sesanju mokre umazanije s šobo za oblazinjeno pohištvo ali s šobo za fuge oziroma, če se iz posode sesa predvsem voda, priporočamo, da funkcijo "Avtomatsko čiščenje filtra" izklopite.

– Pri dosegu maks. nivoja tekočine se naprava avtomatsko izklopi.

– **Pri neprevodnih tekočinah (na primer vrtna emulzija, olja in masti) se naprava pri polni posodi ne izklopi. Polnilni nivo se mora stalno preverjati in posoda pravočasno izprazniti.**

- Po končanem mokrem sesanju: Ploski nagubani filter očistite s čiščenjem filtra. Elektrode očistite s krtačo. Posodo očistite z vlažno krpo in jo posušite.

### Spoj

Slika 

Sesalna cev je opremljena s spojko. Na njo lahko priklopite ves dodatni pribor z oznako C-35/C-DN-35.

### Uporaba

#### Vklop naprave

→ Vtaknite omrežni vtič.

→ Vklopite napravo na glavnem stikalu.

#### Nastavitev sesalne moči

→ Sesalno moč (min-maks) nastavite na vrtljivem regulatorju.

#### Delo z električnim orodjem

##### **Nevarnost**

*Nevarnost poškodbe in škode! Vtičnica je namenjena le za neposredno priključitev električnega orodja na sesalnik. Vsaka druga raba vtičnice ni dovoljena.*

→ Omrežni vtič električnega orodja vtaknite v sesalnik.

→ Vklopite napravo na glavnem stikalu.

Kontrolna luč sveti, sesalnik se nahaja v načinu pripravljenosti.

**Opozorilo:** Sesalnik se samodejno vklopi in izklopi z električnim orodjem.

**Opozorilo:** Sesalnik ima zakasnitev zagona do 0,5 sekund in čas naknadnega teka do 15 sekund.

**Opozorilo:** Za vrednosti priključne moči električnega orodja glejte tehnične podatke.

Slika 

→ Priključno objemko prilagodite priključku električnega orodja.

Slika 

→ Z gibke sesalne cevi odstranite koleno.

→ Na gibko sesalno cev montirajte priključno objemko.

Slika M

→ Priključno objemko priključite na električno orodje.

**Opozorilo:** Različni prereze gibke sesalne cevi so potrebni za omogočanje prilagoditve priključnim prerezom naprav za obdelovanje.

→ Na vrtljivem stikalu za prerez gibke sesalne cevi nastavite minimalen volumski tok.

Lestvica prikazuje prerez gibke sesalne cevi.

**Opozorilo:** Za obratovanje kot odprašilo pri obratovanju s spremembo lokacije (naprava za obdelovanje nataktnjena na sesalniku) se mora vgrajeni nadzor prilagoditi priključeni obdelovalni napravi (generatorju prahu). To pomeni, da je potrebno pri nedoseganju minimalnega volumskega toka od 20 m/s, ki je potreben za odsesavanje, opozoriti uporabnika.

**Opozorilo:** Podatki o minimalnem volumskem toku v odvisnosti od podtlaka se nahajajo na tipski ploščici.

### Avtomatsko čiščenje filtra

Sesalnik ima čiščenje filtra novega tipa, kar je posebej učinkovito pri drobnem prahu. Pri tem se ploščato naguban filter vsakih 15 sekund z zračnim sunkom avtomatsko čisti (pulzirajoč zvok).

**Opozorilo:** Avtomatično čiščenje filtra je tovarniško vklopljeno.

**Opozorilo:** Izklop/vklop avtomatičnega čiščenja filtra je možno le pri vklopljeni napravi.

– Izklop avtomatskega čiščenja filtra:

→ Pritisnite stikalo. Kontrolna lučka na stikalu ugasne.

– Vklop avtomatskega čiščenja filtra:

→ Ponovno pritisnite stikalo. Kontrolna lučka na stikalu sveti zeleno.

### Izklop stroja

→ Izklopite napravo na glavnem stikalu.

→ Izvlecite omrežni vtič.

### Po vsakem obratovanju

→ Izpraznite posodo.

→ Napravo od znotraj in od zunaj posesajte in obrišite z vlažno krpo.

### Shranjevanje naprave

Slika N

→ Gibko sesalno cev in omrežni kabel shranite v skladu s sliko.

→ Napravo pospravite v suh prostor in jo zavarujte pred nepooblaščen uporabo.

### Transport

#### Pozor

*Nevarnost poškodbe in škode! Pri transportu upoštevajte težo naprave.*

Pri transportu stroja je potrebno poskrbeti za varno pritrditvev.

Za transport stroja brez prahu je potrebno sprejeti naslednje ukrepe:

→ Sesalno cev s priborom položite v priloženo transportno vrečo. Transportno vrečo zaprite.

→ Za zapiranje sesalnega priključka glejte mokro sesanje.

→ Sesalno cev s talno šobo vzemite iz držala. Napravo nosite tako, da jo primete za nosilni ročaj in sesalno cev.

→ Pri transportu v vozilih napravo zavarujte proti zdrsu in prevrnitvi v skladu z vsakokratnimi veljavnimi smernicami.

### Skladiščenje

#### Pozor

*Nevarnost poškodbe in škode! Pri shranjevanju upoštevajte težo naprave.*

Ta naprava se sme shraniti le v notranjih prostorih.

### Nega in vzdrževanje

#### ⚠ Nevarnost

*Pred vsemi deli na napravi, izklopite napravo in izvlecite omrežni vtič iz vtičnice.*

Stroji za odstranjevanje prahu so varnostne naprave za preprečevanje ali odстранjevanje nevarnosti v smislu BGV A1.



- Za vzdrževanje s strani uporabnika se mora naprava razstaviti, očistiti in vzdrževati, kolikor je to izvedljivo, ne da se pri tem vzdrževalno osebje in druge osebe izpostavljajo nevarnosti. Ustrezni previdnostni ukrepi vključujejo razstrupitev pred razstavljanjem naprave. Poskrbite za lokalno filtrirano obvezno prezračevanje na mestu razstavljanja naprave, čiščenje vzdrževalne površine in ustrezno zaščito osebja.
- Zunanost naprave se mora razstrupiti s sesanjem in brisanjem, ali obdelati s tesnilnimi sredstvi preden se odstrani iz nevarnega območja. Vse dele naprave je treba šteti kot onesnažene, ko se jih odstrani iz nevarnega območja. Za preprečevanje širjenja prahu je potrebno podvzeti ustrezne ukrepe.
- Pri izvajanju vzdrževalnih del in popravil je potrebno zavreči vse onesnažene predmete, ki jih ni mogoče zadovoljivo očistiti. Takšne predmete je treba odstraniti v neprepustnih vrečkah v skladu z veljavnimi predpisi za odstranjevanje tovrstnih odpadkov.
- Sesalno odprtino je pri transportu in vzdrževanju naprave potrebno zapreti s priključno objemko.

### **⚠ Opozorilo**

Varnostne priprave za preprečevanje nevarnosti je potrebno redno vzdrževati. To pomeni, da mora proizvajalec ali podučena oseba najmanj enkrat letno preveriti varnostno tehnično brezhibno delovanje priprav, npr. tesnjenje aparata, poškodbe filtra, delovanje kontrolnih priprav.

### **⚠ Nevarnost**

Delovanje filtriranja stroja se lahko preveri kot specificirano s testnim postopkom v EN 60 335-2-69 AA.22.201.2. To preverjanje je potrebno izvesti najmanj enkrat letno ali pogosteje, če je to določeno v nacionalnih zahtevah. Pri negativnem rezultatu preverjanja je potrebno test ponoviti z novim ploskim nagubanim filtrom.

**Opozorilo:** Industrijske sesalnike/razpraševalnike je potrebno po potrebi, vendar najmanj enkrat letno, servisirati, v danem primeru popraviti in preveriti s strani strokovnjaka (kvalifikacija v skladu s TRGS 519 št. 5.4.3, odst. 2). Rezultat preverjanja je potrebno na zahtevo predložiti.

### **Pozor**

*Nevarnost poškodb! Za čiščenje ne uporabljajte negovalnih sredstev, ki vsebujejo silikon.*

- Enostavna vzdrževalna in čistilna dela lahko izvedete sami.
- Površinonaprave in notranjost posode je treba redno čistiti z vlažno krpo.

### **⚠ Nevarnost**

*Nevarnost zaradi prahu, škodljivega za zdravje. Pri vzdrževalnih delih (npr. zamenjavi filtra) nosite zaščitno dihalno masko P2 ali oblačila višje kakovosti in za enkratno uporabo.*

## Zamenjava ploskega nagubanega filtra

### **⚠ Nevarnost**

*Nabrani prah je potrebno transportirati v hermetičnih posodah. Predevanje ni dovoljeno. Odstranjevanje odpadkov, ki vsebujejo azbest, je potrebno izvesti v skladu s predpisi in pravili za odstanjevanje odpadkov.*

### **⚠ Opozorilo**

*Glavnega filtrskega elementa ne uporabljajte več, potem ko ste ga sneli iz naprave.*

Trdno vgrajene filtre sme zamenjati le strokovnjak v ustreznih področjih (npr. tako imenovanih dekontaminacijskih postajah).

**Naroč. št. ploski nagubani filter: 6.904-242.0**

Slika 

- Vijak zavrtite z izvijačem v nasprotni smeri od urinega kazalca in odvijte.
- Odprite pokrov filtra.
- Izvlecite ploski nagubani filter.

#### Slika

- Ko ploski nagubani filter izvlečete, ga takoj zavijte v priloženo vrečko in zaprite.

#### **Naroč. št. vrečka: 6.277-454.0**

- Rabljeni ploski nagubani filter odstranite v hermetično zaprti vrečki v skladu z zakonskimi določili.
- Odstranite umazanijo, ki se je nabrala na strani za čisti zrak.
- Vstavite nov ploski nagubani filter.
- Zaprite pokrov filtra, ki se mora slišno zaskočiti.
- Vijak pokrova filtra pritrdite z izvijačem v smeri urinega kazalca.

### Menjava varnostne filtrske vrečke

#### **Nevarnost**

*Nabrani prah je potrebno transportirati v hermetičnih posodah. Predevanje ni dovoljeno. Odstranjevanje odpadkov, ki vsebujejo azbest, je potrebno izvesti v skladu s predpisi in pravili za odstanjevanje odpadkov.*

#### **Nevarnost**

*Odstranjevanje zbiralnika prahu smejo izvesti le pooblaščen osebe.*

#### Slika

- Za zapiranje sesalnega priključka glejte mokro sesanje.
- Deblokirajte in snemite sesalno glavo.

#### Slika

- Varnostno filtrsko vrečko obrnite navzgor.

#### Slika

- Odstranite zaščitno folijo.
- Varnostno filtrsko vrečko zaprite s samolepljivo vezico.
- Varnostno filtrsko vrečko izvlecite nazaj.

#### Slika

- Sesalno priključno odprtino varnostne filtrske vrečke z zapornim pokrovom tesno zaprite.

#### Slika

- Varnostno filtrsko vrečko zaprite z nameščeno vezico.
- Izvlecite varnostno filtrsko vrečko.

- Posodo znotraj očistite z vlažno krpo.
- Varnostno viltirsko vrečko odstranite v hermetično zaprti vrečki v skladu z zakonskimi določili.

#### Slika

- Nataknite novo varnostno filtrsko vrečko.

#### Slika

- Varnostno filtrsko vrečko poveznite čez posodo.
- Namestite sesalno glavo in jo blokirajte.

### Čiščenje elektrod

- Deblokirajte in snemite sesalno glavo.
- Elektrode očistite s krtačo.
- Namestite sesalno glavo in jo blokirajte.

### Pomoč pri motnjah

#### **Nevarnost**

*Pred vsemi deli na napravi, izklopite napravo in izvlecite omrežni vtič iz vtičnice.*

**Opozorilo:** V primeru motnje (npr. zloma filtra) se mora naprava takoj izklopiti. Pred vnovičnim zagonom je treba motnjo odpraviti.

### Sesalna turbina ne teče

- Preverite vtičnico in varovalko oskrbe z električnim tokom.
- Preverite omrežni kabel, omrežni vtič, elektrode in vtičnico naprave.
- Vključite napravo.

### Sesalna turbina se izklopi

- Izpraznite posodo.

### Sesalna turbina po praznjenju zbiralnika ne zažene

- Sesalnik izklopite in počakajte 5 sekund, nato ga ponovno vključite.
- Elektrode ter vmesni prostor elektrod očistite s krtačo.

## Sesalna moč upada

- Odstranite zamašitev iz sesalne šobe, sesalne cevi, gibke sesalne cevi ali ploščato nagubanega filtra.
- Zamenjajte varnostno filtrsko vrečko.
- Pravilno zaskočite pokrov filtra.
- Zamenjajte ploski nagubani filter.

## Izstopanje prahu med sesanjem

Slika 

- Preverite/popravite pravi položaj vgradnje ploskega nagubanega filtra.
- Zamenjajte ploski nagubani filter.

## Izklopna avtomatika (mokra sesanje) ne reagira

- Elektrode ter vmesni prostor elektrod očistite s krtačo.
- Pri električno neprevodni tekočini stalno preverjajte polnilni nivo.

## Hupa zadoni

- Vrtljivo stikalo namestite na pravi prerez gibke sesalne cevi.
- Varnostno filtrsko vrečko je treba zamenjati, če je napolnjena in če ni minimalnega pretoka zraka.

## Avtomatsko čiščenje filtra ne dela

- Gibka sesalna cev ni priključena.

## Avtomatskega čiščenja filtra ni možno izklopiti

- Obvestite uporabniški servis.

## Avtomatskega čiščenja filtra ni možno vklopiti

- Obvestite uporabniški servis.

## Odstranitev odpadnega materiala

Napravo je na koncu življenjske dobe potrebno odstraniti v odpad v skladu z zakonskimi določili.

## Garancija

V vsaki državi veljajo garancijski pogoji, ki jih določa naše prodajno predstavništvo. Morebitne motnje na napravi, ki so posledica materialnih ali proizvodnih napak, v času garancije brezplačno odpravljamo. V primeru uveljavljanja garancije, se z originalnim računom obrnite na prodajalca oziroma najbližji uporabniški servis.

## Pribor in nadomestni deli

- Uporabljati se smejo le pribor in nadomestni deli, ki jih dopušča proizvajalec. Originalni pribor in originalni nadomestni deli zagotavljajo varno in nemoteno obratovanje naprave.
- Izbor najpogosteje potrebnih nadomestnih delov najdete na koncu navodila za obratovanje.
- Dodatne informacije o nadomestnih delih najdete na strani [www.kaercher.com](http://www.kaercher.com) v območju "Service".

## ES-izjava o skladnosti

S to izjavo potrjujemo, da spodaj omenjeni stroj zaradi svoje zasnove in načina izdelave ustreza temeljnim varnostnim in zdravstvenim zahtevam EU-standardov. Ta izjava izgubi svojo veljavnost, če kdo naravno spremeni brez našega soglasja.

**Proizvod:** Sesalnik za mokro in suho sesanje

**Tip:** 1.145-xxx

**Zadevne ES-direktive:**  
2006/42/ES (+2009/127/ES)  
2004/108/ES

**Uporabljene usklajene norme:**

EN 55014-1: 2006+A1: 2009+A2: 2011

EN 55014-2: 1997+A1: 2001+A2: 2008

EN 60335-1

EN 60335-2-69

EN 61000-3-2: 2006+A1: 2009+A2: 2009

EN 61000-3-3: 2008

EN 62233: 2008

**Uporabni nacionalni standardi:**

TRGS 519

### 5.957-661

Podpisniki ravnajo po navodilih in s pooblastilom vodstva podjetja.



H. Jenner

CEO



S. Reiser

Head of Approbation

Pooblaščenec za dokumentacijo:  
S. Reiser

Alfred Kärcher GmbH & Co. KG

Alfred-Kärcher-Str. 28 - 40

71364 Winnenden (Germany)

Tel.: +49 7195 14-0

Faks: +49 7195 14-2212

Winnenden, 2013/03/01

## Tehnični podatki

		<b>NT 45/1 Tact Te H</b>
Omrežna napetost	V	220-240
Frekvenca	Hz	1~ 50/60
Max. moč	W	1150
Nazivna moč	W	1000
Vsebina zbiralnika	l	43
Količina polnjenja tekočine	l	30
Količina zraka (max.)	m <sup>3</sup> /h	140
Podtlak (max.)	kPa (mbar)	22,0 (220)
Vrednost priključne moči električnega orodja	W	100-2200
Površina ploskega nagubanega filtra	m <sup>2</sup>	0,6
Vrsta zaščite	--	IPX4
Razred zaščite	--	I
Priključek gibke sesalne cevi (C-DN/C-ID)	mm	35
Dolžina x širina x višina	mm	520 x 380 x 695
Tipična delovna teža	kg	14,0
Temperatura okolice	°C	-10...+40
Relativna zračna vlažnost	%	30-90
<b>Ugotovljene vrednosti v skladu z EN 60335-2-69</b>		
Nivo hrupa L <sub>pA</sub>	dB(A)	67
Negotovost K <sub>pA</sub>	dB(A)	1
Vrednost vibracij dlan-roka	m/s <sup>2</sup>	<2,5
Negotovost K	m/s <sup>2</sup>	0,2

<b>Omrežni kabel</b>	H07RN-F 3x1,5 mm <sup>2</sup>	
	Št. delov	Dolžina kabla
EU	6.649-385.0	7,5 m



Przed pierwszym użyciem urządzenia należy przeczytać oryginalną instrukcję obsługi, postępować według jej wskazań i zachować ją do późniejszego wykorzystania lub dla następnego użytkownika.

- Przed pierwszym uruchomieniem należy koniecznie przeczytać zasady bezpieczeństwa nr 5.956-249!
- Nieprzestrzeganie wskazówek zawartych w niniejszej instrukcji obsługi i wskazówek bezpieczeństwa może prowadzić do uszkodzenia urządzenia oraz sytuacji niebezpiecznych dla obsługującego lub innych osób.
- Ewentualne uszkodzenia transportowe należy niezwłocznie zgłosić sprzedawcy.

## Spis treści

Ochrona środowiska . . . . .	PL . . . 1
Symbole w instrukcji obsługi . . . . .	PL . . . 1
Użytkowanie zgodne z przeznaczeniem . . . . .	PL . . . 2
Elementy urządzenia . . . . .	PL . . . 2
Symbole na urządzeniu . . . . .	PL . . . 2
Wskazówki bezpieczeństwa . . . . .	PL . . . 2
Uruchamianie . . . . .	PL . . . 3
Obsługa . . . . .	PL . . . 4
Transport . . . . .	PL . . . 6
Przechowywanie . . . . .	PL . . . 6
Czyszczenie i konserwacja . . . . .	PL . . . 6
Usuwanie usterek . . . . .	PL . . . 8
Utylizacja . . . . .	PL . . . 9
Gwarancja . . . . .	PL . . . 9
Wyposażenie dodatkowe i części zamienne . . . . .	PL . . . 9
Deklaracja zgodności UE . . . . .	PL . . . 9
Dane techniczne . . . . .	PL . . . 10

## Ochrona środowiska



Materiał, z którego wykonano opakowanie nadaje się do wtórnego przetworzenia. Prosimy nie wyrzucać opakowania do śmieci z gospodarstw domowych, lecz oddać do recyklingu.



Zużyte urządzenia zawierają cenne surowce wtórne, które powinny być oddawane do utylizacji. Akumulatory, olej i tym podobne substancje nie powinny przedostać się do środowiska naturalnego. Prosimy o utylizację starych urządzeń w odpowiednich placówkach zbierających surowce wtórne.

### Wskazówki dotyczące składników (REACH)

Aktualne informacje dotyczące składników znajdują się pod:

[www.kaercher.com/REACH](http://www.kaercher.com/REACH)

### Symbole w instrukcji obsługi

#### **Niebezpieczeństwo**

*Przy bezpośrednim niebezpieczeństwie, prowadzącym do ciężkich obrażeń ciała lub do śmierci.*

#### **Ostrzeżenie**

*Przy możliwości zaistnienia niebezpiecznej sytuacji mogącej prowadzić do ciężkich obrażeń ciała lub śmierci.*

#### **Uwaga**

*Przy możliwości zaistnienia niebezpiecznej sytuacji mogącej prowadzić do lekkich obrażeń ciała lub szkód materialnych.*

## Użytkowanie zgodne z przeznaczeniem



- Odkurza przeznaczony jest do czyszczenia na mokro i na sucho powierzchni podłóg i ścian.
- Urządzenie nadaje się do odkurzania suchych, niepalnych i szkodliwych dla zdrowia pyłów z maszyn i urządzeń; klasa pyłów H wg EN 60 335-2-69.
- Po użyciu odkurzacza do azbestu w obszarze zamkniętym w znaczeniu TRGS 519 nie można go już używać w tak zwanym obszarze białym. Wyjątki są możliwe wtedy, gdy odkurzacz do azbestu zostanie przedtem w pełni zdekontaminowany przez rzeczoznawcę w znaczeniu TRGS 519 nr 2.7 (tzn. nie tylko powłoka zewnętrzna, lecz również np. komora chłodnicza, przestrzenie montażowe na zasoby elektryczne, same zasoby itd.). Rzeczoznawca stwierdza i zaznacza to na piśmie.
- Urządzenie przeznaczone jest do zastosowania profesjonalnego, np. w hotelach, szkołach, szpitalach, fabrykach, sklepach, biurach i pomieszczeniach wynajmowanych.

## Elementy urządzenia

- 1 Elektrody
- 2 Wąż ssący
- 3 Hak kablowy
- 4 Wylot powietrza, powietrze robocze
- 5 Ryglowanie głowicy ssącej
- 6 Koło
- 7 Wlot powietrza, powietrze chłodzące silnik
- 8 Głowica ssąca
- 9 Kółko skrętne
- 10 Pałak z rolkami skrętnymi
- 11 Zbiornik na zanieczyszczenia
- 12 Króciec ssący
- 13 Złączka
- 14 Ssawka podłogowa
- 15 Rura ssąca

- 16 Pokrętko do regulacji średnicy wężyka do zasysania
- 17 Uchwyt do noszenia
- 18 Pokrywa filtra
- 19 Śruba pokrywy filtra
- 20 Podziałka średnicy wężyka do zasysania
- 21 Krzywak
- 22 Pokrętko mocy ssania (min-max)
- 23 Kontrolka
- 24 Gniazdko
- 25 Automatyczny system oczyszczania filtra
- 26 Wyłącznik główny
- 27 Płaski filtr falisty
- 28 Czyszczenie filtra
- 29 Uchwyt na dyszę podłogową
- 30 Uchwyt na dyszę szczelinową
- 31 Uchwyt na rury ssące
- 32 Kabel sieciowy
- 33 Tabliczka identyfikacyjna

## Symbole na urządzeniu

	Płaski filtr falisty	
	Nr katalogowy	6.904-242.0
	Worek filtracyjny z zabezpieczeniem	
	Nr katalogowy	6.904-264.0

## Wskazówki bezpieczeństwa

### Niebezpieczeństwo

- W przypadku odprowadzania powietrza z urządzenia do pomieszczenia w pomieszczeniu musi być zapewniony wystarczający wskaźnik wymiany powietrza  $L$ . W celu zachowania wymaganych wartości granicznych strumień objętości powietrza zwrotnego może wynosić maksymalnie 50% strumienia objętości powietrza świeżego (kubatura pomieszczenia  $V_R$  x wskaźnik wymiany powietrza  $L_W$ ). Bez specjalnego wietrzenia obowiązuje:  $L_W=1h^{-1}$ .

- Urządzenie i substancje, dla których jest ono przeznaczone, włącznie z bezpieczną procedurą usuwania nagromadzonego materiału, mogą być obsługiwane jedynie przez odpowiednio przeszkolony personel.
- Urządzenie zawiera szkodliwe dla zdrowia pyły. Opróżnianie i konserwacja, włącznie z usuwaniem zbiorników pyłu, mogą być przeprowadzane tylko przez fachowy personel, używający odpowiedniego wyposażenia ochronnego.
- Nie używać urządzenia bez kompletnego systemu filtracyjnego.
- Należy przestrzegać właściwych przepisów bezpieczeństwa, odnoszących się do obsługiwanych materiałów.

## Uruchamianie

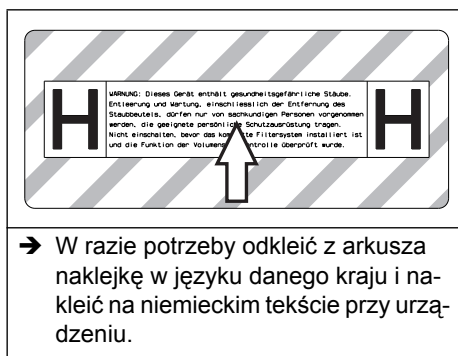

Urządzenie przystosowane jest do eksploatacji w dwóch trybach pracy:

- 1 tryb odkurzania przemysłowego (urządzenie nie jest podłączone do gniazda)
  - 2 tryb usuwania pyłu (urządzenie podłączone do gniazda)
- Podłączyć wąż ssący i w zależności od trybu pracy zamontować dyszę zasysającą lub podłączyć do urządzenia wytwarzającego pył.

### ⚠ Ostrzeżenie

Nie odkurzać bez filtra, gdyż może to doprowadzić do uszkodzenia silnika ssącego i stanowić zagrożenie dla zdrowia w wyniku silniejszego wydmuchu drobnego pyłu.

## Klakszon

Klakszon odzywa się wtedy, gdy prędkość powietrza spada poniżej 20 m/s.

**Wskazówka:** Klakszon reaguje na podciśnienie.

- Ustawić pokrętko na właściwą średnicę węża ssącego.

## System Antystatyczny

Za pomoc uziemionego króćca przyłączeniowego odprowadzane są ładunki statyczne. W ten sposób zapobiega się tworzeniu isker oraz impulsów prądowych przy wyposazeniu (opcja) przewodzącym prąd.

## Odkurzanie na sucho

- Urządzenie wyposażone jest w worek na filtr w wersji bezpiecznej z pokrywką.

**Nr katalogowy: Worek na filtr w wersji bezpiecznej: 6.904-264.0 (5 sztuk)**

**Wskazówka:** Za pomocą tego urządzenia można odsysać wszelkie rodzaje pyłów aż do klasy pyłów H. Prawo przewiduje użycie worka do zbierania kurzu (nr katalogowy, patrz Systemy filtracyjne).

**Wskazówka:** Jako odkurzacz przemysłowy urządzenie przystosowane jest do odsysania, może być stosowane także jako przenośne urządzenie do usuwania suchych, niepalnych pyłów o parametrach MAK (maksymalnego stężenia w miejscu pracy).

- Nieużywane płaskie filtry faliste można składować i transportować w opakowaniu (w kartonie).

Rysunek **A**

- Przy montażu nie można dotykać płytek płaskiego filtra falistego.

### ⚠ Ostrzeżenie

Podczas odkurzania nigdy nie wolno wyjmować płaskiego filtra falistego i worek na filtr w wersji bezpiecznej.

### Montaż worka na filtr w wersji bezpiecznej

- Odblokować i zdjąć głowicę ssącą.

Rysunek **B**

- Nałożyć worek na filtr w wersji bezpiecznej.



Rysunek 

- Wywinąć worek na filtr w wersji bezpiecznej przez krawędź zbiornika.
- Nałożyć i zablokować głowicę ssącą.

### Odkurzanie na mokro

#### **Niebezpieczeństwo**

Przy odkurzaniu na mokro nie można zbierać zadnych szkodliwych dla zdrowia pyłów.

#### **Zakładanie listew gumowych**

Rysunek 

- Wymontować listwę szczotkową.
- Zamontować ściągacz.

**Wskazówka:** Karbowana strona ściągacza powinna być skierowana na zewnątrz.

#### **Zamykanie złącza ssącego**

Rysunek 

- Włożyć odpowiednio dopasowaną złączkę do złącza ssącego.
- Wsunąć złączkę do oporu.
- Mocno zamknąć złącze ssące ze złączką kręcąc je w prawo.

**Wskazówka:** Odpowiednią dokładność dopasowania zapewnia „zamocowanie bagnetowe”.

#### **Usuwanie worka na filtr w wersji bezpiecznej**

- Odblokować i zdjąć głowicę ssącą.

Rysunek 

- Nakładanie worka na filtr w wersji bezpiecznej.

Rysunek 

- Zdjąć folię ochronną.
- Zamknąć worek na filtr w wersji bezpiecznej z nakładką samoprzylepną.
- Wyjąć ku tyłowi worek na filtr w wersji bezpiecznej.

Rysunek 

- Szczelnie zamknąć otwór złącza ssącego z pokrywą.

Rysunek 

- Mocno zamknąć worek filtracyjny dołączonym łącznikiem kablowym.
- Wyjąć worek filtracyjny.
- Zbiornik oczyścić od wewnątrz mokrą szmatką.

- Zużyty worek filtracyjny usunąć zgodnie z obowiązującymi przepisami w zamkniętym, nieprzepuszczającym pyłu worku.

- Nałożyć i zablokować głowicę ssącą.
- Przy zasysaniu mokrych zabrudzeń, zawsze należy usunąć worek filtracyjny.

#### **Ogólne**

#### **Ostrzeżenie**

Podczas odkurzania nigdy nie wyjmować płaskiego filtra falistego.

- Podczas zasysania mokrych zanieczyszczeń dyszą do tapicerki lub do szczelin, ewentualnie gdy do zbiornika zasysana jest przede wszystkim woda, zalecane jest wyłączenie funkcji "Automatyczne oczyszczanie filtra".
- Po osiągnięciu maksymalnego poziomu cieczy urządzenie wyłącza się samoczynnie.
- **W przypadku cieczy nieprzewodzących (np. emulsji wiertniczej, olejów i smarów) po napełnieniu zbiornika urządzenie nie wyłącza się. Należy stale sprawdzać poziom napełnienia i opróżnić zbiornik w odpowiednim czasie.**
- Po zakończeniu odkurzania na mokro: Oczyścić płaski filtr falisty przy użyciu systemu oczyszczania filtra. Elektrody wyczyścić szczotką. Zbiornik oczyścić mokrą szmatką i osuszyć.

### Złącze klipów

Rysunek 

Wąż ssący zaopatrzony jest w system zastrzaskowy. Podłączyć można wszystkie elementy wyposażenia C-35/C-DN-35.

### Obsługa

#### **Włączenie urządzenia**

- Podłączyć urządzenie do zasilania.
- Włączyć urządzenie za pomocą wyłącznika głównego.

## Ustawianie wydajności ssania

- Wydajność ssania (min-max) ustawić przy użyciu pokręćła.

## Praca przy użyciu elektronarzędzi

### ⚠ Niebezpieczeństwo

*Niebezpieczeństwo zranienia i uszkodzenia! Gniazdko przeznaczone jest jedynie do bezpośredniego podłączenia narzędzi elektrycznych do odkurzacza. Każde inne zastosowanie gniazdko jest niedozwolone.*

- Podłączyć wtyczkę elektronarzędzia do odkurzacza.

- Włączyć urządzenie za pomocą wyłącznika głównego.

Świeci się kontrolka, odkurzacz znajduje się w trybie oczekiwania.

**Wskazówka:** Odkurzacz jest automatycznie włączany i wyłączany wraz z narzędziem elektrycznym.

**Wskazówka:** Opóźnienie rozruchu odkurzacza wynosi maks. 0,5 sekundy, a opóźnienie wyłączenia maks. 15 sekund.

**Wskazówka:** Dane przyłączeniowe mocy narzędzi elektrycznych, patrz Dane techniczne.

Rysunek 

- Dopasować złączkę do złącza elektronarzędzia.

Rysunek 

- Zdjąć kolanko węża ssącego.
- Zamontować złączkę na wężu ssącym.

Rysunek 

- Podłączyć złączkę do elektronarzędzia.

**Wskazówka:** Różne średnice węży ssących są konieczne, aby umożliwić dopasowanie złącza do urządzeń obróbkowych.

- Ustawić minimalny strumień objętości na pokrętle do regulacji średnicy wężyka do zasysania.

Podziałka wskazuje średnicę wężyka do zasysania.

**Wskazówka:** Gdy odkurzacz jest wykorzystywany jako przenośne urządzenie do usuwania pyłu, (urządzenie obróbkowe podłączone do odkurzacza), wbudowany układ kontrolny powinien być dostosowany

do podłączonego urządzenia obróbkowego (urządzenia wytwarzającego pył). Oznacza to, że w przypadku gdy minimalny strumień objętości potrzebny do odkurzania spadnie poniżej 20 m/s, użytkownik musi zostać ostrzeżony.

**Wskazówka:** Informacje dotyczące minimalnego strumienia objętości w zależności od podciśnienia znajdują się na tabliczce znamionowej.

## Automatyczny system oczyszczania filtra

Odkurzacz jest wyposażony w nowoczesny system oczyszczania filtra, który jest szczególnie skuteczny w przypadku drobnego pyłu. Przy tym płaski filtr falisty jest co 15 sekund automatycznie czyszczony podmuchem powietrza (pulsujący szelest).

**Wskazówka:** Automatyczne czyszczenie filtra jest włączone fabrycznie.

**Wskazówka:** Wyłączanie/Włączanie funkcji automatycznego czyszczenia filtra możliwe jest jedynie przy włączonym urządzeniu.

- Wyłączanie automatycznego czyszczenia filtra:
  - Uruchomić przełącznik. Lampka kontrolna w przełączniku gaśnie.
- Włączanie automatycznego czyszczenia filtra:
  - Ponownie uruchomić przełącznik. Lampka kontrolna w przełączniku świeci się na zielono.

## Wyłączanie urządzenia

- Wyłączyć urządzenie przy użyciu wyłącznika głównego.
- Wyciągnąć wtyczkę z gniazda zasilającego.

## Po każdym użyciu

- Opróżnić zbiornik.
- Wyczyścić urządzenie od wewnątrz i od zewnątrz poprzez odkurzenie i wytarcie wilgotną szmatką.

## Przechowywanie urządzenia

### Rysunek

- Wąż ssący i kabel sieciowy zachować zgodnie z rysunkiem.
- Odstawić urządzenie do suchego pomieszczenia i zabezpieczyć przed użytkowaniem przez osoby nieuprawnione.

## Transport

### Uwaga

*Niebezpieczeństwo zranienia i uszkodzenia! Zwrócić uwagę na ciężar urządzenia w czasie transportu.*

Przy transporcie urządzenia należy zważać na bezpieczne zamocowanie.

W celu zapewnienia czystego transportu urządzenia, należy zapewnić co następuje:

- Umieścić wąż ssący wraz z akcesoriami do dostarczonego worka transportowego. Zamknąć worek transportowy.
- Zamykanie złącza ssącego, patrz Odkurzanie na mokro.
- Wyjąć z zamocowania rurę ssącą z dyszą podłogową. Nosić urządzenie trzymając za uchwyt nośny i rurę ssącą.
- W trakcie transportu w pojazdach należy urządzenie zabezpieczyć przed poślizgiem i przechyleniem zgodnie z obowiązującymi przepisami.

## Przechowywanie

### Uwaga

*Niebezpieczeństwo zranienia i uszkodzenia! Zwrócić uwagę na ciężar urządzenia przy jego przechowywaniu.*

Urządzenie może być przechowywane jedynie w pomieszczeniach wewnętrznych.

## Czyszczenie i konserwacja

### Niebezpieczeństwo

Przed przystąpieniem do wszelkich prac w obrębie urządzenia należy wyłączyć urządzenie i odłączyć przewód sieciowy od zasilania.

Urządzenia do usuwania pyłów są sprzętem zabezpieczającym służącym do zapobiegania lub usuwania niebezpieczeństw w sensie przepisów BHP.

- W celu konserwacji należy rozmontować i oczyścić urządzenie oraz przeprowadzić czynności konserwacyjne, o ile jest to możliwe bez stwarzania zagrożenia dla personelu i innych osób. Do wskazanych środków ostrożności należy odkażenie urządzenia przed jego rozmontowaniem. W miejscu, w którym ma nastąpić rozmontowanie urządzenia, należy zapewnić wentylację mechaniczną z lokalną filtracją, oczyszczenie miejsca konserwacji oraz odpowiednią ochronę personelu.
- Zanim urządzenie opuści niebezpieczny teren, należy odkazić jego zewnętrzną powierzchnię poprzez odessanie pyłu i jego wytarcie lub użycie środków uszczelniających. Wszystkie części urządzenia należy uznać za zanieczyszczone, jeżeli pochodzą z niebezpiecznego terenu. W celu uniknięcia rozprzestrzeniania się kurzu, należy podjąć odpowiednie środki.
- W trakcie przeprowadzania prac konserwacyjnych i naprawczych należy wyrzucić wszystkie zanieczyszczone przedmioty, których nie można w zadowalającym stopniu wyczyścić. Przedmioty te należy usunąć w odpowiednich szczelnych workach, zgodnie z obowiązującymi przepisami o usuwaniu takich odpadów.
- Na czas transportu i konserwacji należy zamknąć otwór ssący złączką.

### Ostrzeżenie

*Należy regularnie przeprowadzać konserwację urządzeń zabezpieczających w celu zapobiegania zagrożeniom i usuwania ich. Oznacza to, że przynajmniej raz w roku zostanie przez producenta lub poinstruowaną osobę skontrolowana pod względem nie-nagannego funkcjonowania technicznego np.: szczelność urządzenia, uszkodzenie filtra, działanie sprzętu kontrolnego.*

## **⚠ Niebezpieczeństwo**

Skuteczność filtracji urządzenia można sprawdzić przy użyciu testu określonego w EN 60 335–2–69 AA.22.201.2. Test ten należy przeprowadzać przynajmniej raz w roku albo częściej, jeżeli jest to określone w przepisach krajowych. Przy negatywnym wyniku, test należy powtórzyć przy użyciu nowego płaskiego filtra falistego.

**Wskazówka:** Odkurzacze/odpylacze przemysłowe należy w razie konieczności, przynajmniej jednak raz w roku poddać konserwacji, a w razie potrzeby naprawić i poddać kontroli przez rzeczoznawcę (kwalifikacja wg TRGS 519 nr 5.4.3, ustęp 2). Wynik testu należy przedstawić na żądanie.

### **Uwaga**

*Niebezpieczeństwo uszkodzenia! Do czyszczenia nie używać środków pielęgnacyjnych zawierających silikon.*

- Proste prace konserwacyjne i pielęgnacyjne użytkownik może przeprowadzić sam.
- Powierzchnię urządzenia i wewnętrzną stronę pojemnika należy regularnie czyścić moką szmatką.

## **⚠ Niebezpieczeństwo**

*Niebezpieczeństwo na skutek istnienia pyłów szkodliwych dla zdrowia. Podczas prac konserwacyjnych (np. wymiana filtra) należy nosić maskę przeciwpyłową klasy P2 lub wyższej oraz odzież jednorazową.*

### **Wymiana płaskiego filtra falistego**

## **⚠ Niebezpieczeństwo**

Powstały pył należy transportować w szczelnych zbiornikach. Przesypywanie nie jest dozwolone. Utylizację odpadów zawierających azbest należy przeprowadzić zgodnie z przepisami i regułami usuwania odpadów.

### **⚠ Ostrzeżenie**

*Nie używać już głównego filtra po wyjęciu go z urządzenia.*

Filtry zamontowane na stałe mogą wymienić jedynie rzeczoznawcy w przeznaczonych na to obszarach (np. w tak zwanych stacjach dekontaminacji).

## **Nr katalogowy: Płaski filtr falisty: 6.904-242.0**

Rysunek 

- Przekręcić i poluzować śrubę śrubokrętem w kierunku przeciwnym do ruchu wskazówek zegara.
- Otworzyć pokrywę filtra.
- Wyjąć płaski filtr falisty.

Rysunek 

- Przy wyjmowaniu płaskiego filtra falistego należy go natychmiast włożyć do dostarczonego worka, a worek zamknąć.

### **Nr katalogowy: Worek: 6.277-454.0**

- Zużyty płaski filtr falisty usunąć zgodnie z obowiązującymi przepisami w zamkniętym, nieprzepuszczającym pyłu worku.
- Usunąć powstałe zanieczyszczenie po stronie czystego powietrza.
- Włożyć nowy płaski filtr falisty.
- Zamknąć pokrywę filtra, która powinna słyszalnie się zatrzasnąć.
- Przykręcić śrubę pokrywy filtra kręcąc śrubokrętem w kierunku zgodnym z ruchem wskazówek zegara.

### **Wymiana worka na filtr w wersji bezpiecznej**

## **⚠ Niebezpieczeństwo**

*Powstały pył należy transportować w szczelnych zbiornikach. Przesypywanie nie jest dozwolone. Utylizację odpadów zawierających azbest należy przeprowadzić zgodnie z przepisami i regułami usuwania odpadów.*

## **⚠ Niebezpieczeństwo**

*Utylizacja worka na filtr w wersji bezpiecznej może być dokonywana jedynie przez przeszkolony personel.*

Rysunek 

- Zamykanie złącza ssącego, patrz Odkurzanie na mokro.
- Odblokować i zdjąć głowicę ssącą.

Rysunek 

- Nakładanie worka na filtr w wersji bezpiecznej.

#### Rysunek

- Zdjąć folię ochronną.
- Zamknąć worek na filtr w wersji bezpiecznej z nakładką samoprzylepną.
- Wyjąć ku tyłowi worek na filtr w wersji bezpiecznej.

#### Rysunek

- Szczelnie zamknąć otwór złącza ssącego z pokrywą.

#### Rysunek

- Mocno zamknąć worek filtracyjny dołączonym łącznikiem kablowym.
- Wyjąć worek filtracyjny.
- Zbiornik oczyścić od wewnątrz mokrą szmatką.
- Zużyty worek filtracyjny usunąć zgodnie z obowiązującymi przepisami w zamkniętym, nieprzepuszczającym pyłu worku.

#### Rysunek

- Nałożyć nowy worek filtracyjny.

#### Rysunek

- Wywinąć worek na filtr w wersji bezpiecznej przez krawędź zbiornika.
- Nałożyć i zablokować głowicę ssącą.

### Czyszczenie elektrod

- Odblokować i zdjąć głowicę ssącą.
- Elektrody wyczyścić szczotką.
- Nałożyć i zablokować głowicę ssącą.

### Usuwanie usterek

#### **Niebezpieczeństwo**

*Przed przystąpieniem do wszelkich prac w obrębie urządzenia należy wyłączyć urządzenie i odłączyć przewód sieciowy od zasilania.*

**Wskazówka:** W przypadku wystąpienia usterki (np. pęknięcia filtra) należy natychmiast wyłączyć urządzenie. Przed ponownym uruchomieniem należy usunąć usterkę.

### Turbina ssąca nie pracuje

- Sprawdzić gniazdko i bezpiecznik zasilania.

- Sprawdzić kabel sieciowy, wtyczkę sieciową, elektrody i gniazdko urządzenia.
- Włączyć urządzenie.

### Turbina ssąca wyłącza się

- Opróżnić zbiornik.

### Po opróżnieniu zbiornika turbina ssąca nie włącza się ponownie

- Wyłączyć urządzenie i włączyć ponownie po upływie 5 sekund.
- Oczyścić szczotką elektrody oraz przestrzeń między nimi.

### Moc ssania słabnie

- Usunąć zatory z dyszy ssącej, rury ssącej, węża ssącego albo filtra wkładowego.
- Wymienić worek na filtr w wersji bezpiecznej.
- Dobrze zatrasnąć pokrywę filtra.
- Wymienić płaski filtr falisty.

### Podczas odsysania wydostaje się pył

#### Rysunek

- Sprawdzić/przywrócić poprawną pozycję montażową płaskiego filtra falistego.
- Wymienić płaski filtr falisty.

### Nie działa automatyczne wyłączanie (odkurzanie na mokro)

- Oczyścić szczotką elektrody oraz przestrzeń między nimi.
- W przypadku cieczy nieprzewodzących nieustannie kontrolować poziom napełnienia.

### Odzywa się klakson

- Ustawić pokrętko na właściwą średnicę węża ssącego.
- Gdy worek na filtr w wersji bezpiecznej jest zapełniony i strumień objętości spada poniżej wartości minimalnej, należy wymienić worek.

## Automatyczne oczyszczanie filtra nie działa

→ Wąż ssący nie jest podłączony.

## Nie można wyłączyć automatycznego czyszczenia filtra

→ Zawiadomić serwis.

## Nie można wyłączyć automatycznego czyszczenia filtra

→ Zawiadomić serwis.

## Utylizacja

Po zakończeniu okresu eksploatacji należy usunąć urządzenie zgodnie z obowiązującymi przepisami.

## Gwarancja

W każdym kraju obowiązują warunki gwarancji określone przez odpowiedniego lokalnego dystrybutora. Ewentualne usterki urządzenia usuwane są w okresie gwarancji bezpłatnie, o ile spowodowane są błędem materiałowym lub produkcyjnym. W sprawach napraw gwarancyjnych prosimy kierować się z dowodem zakupu do dystrybutora lub do autoryzowanego punktu serwisowego.

## Wyposażenie dodatkowe i części zamienne

- Stosować wyłącznie wyposażenie dodatkowe i części zamienne dopuszczone przez producenta. Oryginalne wyposażenie i oryginalne części zamienne gwarantują bezpieczną i bezusterkową pracę urządzenia.
- Wybór najczęściej potrzebnych części zamiennych znajduje się na końcu instrukcji obsługi.
- Dalsze informacje o częściach zamiennych dostępne na stronie internetowej [www.kaercher.com](http://www.kaercher.com) w dziale Serwis.

## Deklaracja zgodności UE

Niniejszym oświadczamy, że określone poniżej urządzenie odpowiada pod względem koncepcji, konstrukcji oraz wprowadzonej przez nas do handlu wersji obowiązującym wymogom dyrektyw UE dotyczącym wymagań w zakresie bezpieczeństwa i zdrowia. Wszelkie nie uzgodnione z nami modyfikacje urządzenia powodują utratę ważności tego oświadczenia.

**Produkt:** Odkurzacz do pracy na mokro i sucho

**Typ:** 1.145-xxx

**Obowiązujące dyrektywy WE**

2006/42/WE (+2009/127/WE)

2004/108/WE

**Zastosowane normy zharmonizowane**

EN 55014–1: 2006+A1: 2009+A2: 2011

EN 55014–2: 1997+A1: 2001+A2: 2008

EN 60335–1

EN 60335–2–69

EN 61000–3–2: 2006+A1: 2009+A2: 2009

EN 61000–3–3: 2008

EN 62233: 2008

**Zastosowane normy krajowe**

TRGS 519

**5.957-661**

Z upoważnienia zarządu przedsiębiorstwa.

  
H. Jenner  
CEO

  
S. Reiser  
Head of Approbation

Pełnomocnik dokumentacji:  
S. Reiser

Alfred Kärcher GmbH & Co. KG

Alfred-Kärcher-Str. 28 - 40

71364 Winnenden (Germany)

tel.: +49 7195 14-0

faks: +49 7195 14-2212

Winnenden, 2013/03/01

## Dane techniczne

		<b>NT 45/1 Tact Te H</b>
Napięcie zasilające	V	220-240
Częstotliwość	Hz	1~ 50/60
Moc maksymalna	W	1150
Moc znamionowa	W	1000
Pojemność zbiornika	l	43
Pojemność cieczy	l	30
Ilość powietrza (maks.)	m <sup>3</sup> /h	140
Podciśnienie (maks.)	kPa (mbar)	22,0 (220)
Dane przyłączeniowe mocy narzędzi elektrycznych	W	100-2200
Powierzchnia płaskiego filtra falistego	m <sup>2</sup>	0,6
Stopień ochrony	--	IPX4
Klasa ochronności	--	I
Przyłącze wężyka do zasysania (C-DN/C-ID)	mm	35
Dług. x szer. x wys.	mm	520 x 380 x 695
Typowy ciężar roboczy	kg	14,0
Temperatura otoczenia	°C	-10...+40
Wilgotność względna powietrza	%	30-90
<b>Wartości określone zgodnie z EN 60335-2-69</b>		
Poziom ciśnienie akustycznego L <sub>pA</sub>	dB(A)	67
Niepewność pomiaru K <sub>pA</sub>	dB(A)	1
Drgania przenoszone przez kończyny górne	m/s <sup>2</sup>	<2,5
Niepewność pomiaru K	m/s <sup>2</sup>	0,2

<b>Kabel sieciowy</b>	H07RN-F 3x1,5 mm <sup>2</sup>	
	Nr części	Długość kabla
EU	6.649-385.0	7,5 m



Înainte de prima utilizare a aparatului dvs. citiți acest instrucțiunile original, respectați instrucțiunile cuprinse în acesta și păstrați-l pentru întreținerea ulterioară sau pentru următorii posesori.

- Înainte de prima utilizare citiți neapărat măsurile de siguranță nr. 5.956-249!
- În cazul nerespectării instrucțiunilor de utilizare și a măsurilor de siguranță, aparatul poate fi deteriorat și siguranța persoanei care utilizează aparatul, respectiv a altor persoane, poate fi pusă în pericol.
- În cazul în care aparatul a fost deteriorat în timpul transportului, informați imediat comerciantul.

## Cuprins

Protecția mediului înconjurător	RO . . . 1
Simboluri din manualul de utilizare	RO . . . 1
Utilizarea corectă	RO . . . 2
Elementele aparatului	RO . . . 2
Simboluri pe aparat	RO . . . 2
Măsuri de siguranță	RO . . . 2
Punerea în funcțiune	RO . . . 3
Utilizarea	RO . . . 4
Transport	RO . . . 6
Depozitarea	RO . . . 6
Îngrijirea și întreținerea	RO . . . 6
Remediarea defectăunilor	RO . . . 8
Scoaterea din uz	RO . . . 9
Garanție	RO . . . 9
Accesorii și piese de schimb	RO . . . 9
Declarație de conformitate CE	RO . . . 9
Date tehnice	RO . . . 10

## Protecția mediului înconjurător



Materialele de ambalare sunt reciclabile. Ambalajele nu trebuie aruncate în gunoiul menajer, ci trebuie duse la un centru de colectare și revalorificare a deșeurilor.



Aparatele vechi conțin materiale reciclabile valoroase, care pot fi supuse unui proces de revalorificare. Bateriile, uleiul și substanțele asemănătoare nu trebuie să ajungă în mediul înconjurător. Din acest motiv, vă rugăm să apelați la centrele de colectare abilitate pentru eliminarea aparatelor vechi.

### Observații referitoare la materialele conținute (REACH)

Informații actuale referitoare la materialele conținute puteți găsi la adresa:

[www.kaercher.com/REACH](http://www.kaercher.com/REACH)

## Simboluri din manualul de utilizare

### **Pericol**

*Pericol iminent, care duce la vătămări corporale grave sau moarte.*

### **Avertisment**

*Posibilă situație periculoasă, care ar putea duce la vătămări corporale grave sau moarte.*

### **Atenție**

*Posibilă situație periculoasă, care ar putea duce la vătămări corporale ușoare sau pagube materiale.*



## Utilizarea corectă



- Aspiratorul este proiectat pentru curățarea umedă și uscată a podelelor și a pereților.
- Aparatul este adecvat pentru aspirarea pulberilor nocive, uscate și neinflamabile de pe mașini și aparate; clasa de pulberi H conform EN 60 335-2-69.
- După utilizarea aspiratorului de azbest în zona izolată conform actului normativ german TRGS 519, este interzisă utilizarea acestuia în așa numita zonă albă. Excepții sunt permise numai dacă aspiratorul de azbest a fost decontaminat în prealabil complet (deci nu numai învelișul exterior, ci și de ex. camera de răcire, spațiile de montaj pentru accesoriile electrice, accesoriile în sine etc.) de către un expert conform actului normativ german TRGS Nr. 2.7. Expertul trebuie să consemneze și să descrie procedura de decontaminare.
- Acest aparat poate fi folosit în domeniul comercial, de exemplu în hoteluri, școli, spitale, fabrici, magazine, birouri și magazine de închiriat aparatură.

## Elementele aparatului

- 1 Electrozi
- 2 Furtun pentru aspirare
- 3 Cârlig pentru cablu
- 4 Fantă de evacuare a aerului, aer de regim
- 5 Zăvor cap de aspirare
- 6 Roată
- 7 Fantă de acces a aerului, aer de răcire pentru motor
- 8 Cap de aspirare
- 9 Rolă de ghidare
- 10 Suport role de ghidare
- 11 Recipient pentru murdărie
- 12 Ștuțul de aspirare
- 13 Mufă de legătură
- 14 Duză pentru sol
- 15 Tub de aspirare

- 16 Comutator rotativ pentru secțiunea furtunului de aspirare
- 17 Mâner pentru transport
- 18 Capacul filtrului
- 19 Șurub capac filtru
- 20 Scală pentru secțiunea furtunului de aspirare
- 21 Cot
- 22 Buton rotativ pentru capacitatea de aspirație (min-max)
- 23 Lampă de control
- 24 Priză
- 25 Curățarea automată a filtrului
- 26 Întrerupător principal
- 27 Filtru cu pliuri plate
- 28 Curățarea filtrului
- 29 Suport pentru duza de curățare a podelelor
- 30 Suport duză pentru rosturi
- 31 Suport tuburi de aspirație
- 32 Cablu de rețea
- 33 Plăcuța de tip

## Simboluri pe aparat

	Filtru cu pliuri plate	
	Nr. de comandă	6.904-242.0
	Sac de filtrare de siguranță	
	Nr. de comandă	6.904-264.0

## Măsurile de siguranță

### Pericol

- Când aerul evacuat ajunge înapoi în încăperea, trebuie să existe o rată de schimb a aerului L suficientă în încăperea. Pentru a respecta valorile limită prescrise, fluxul volumic returnat trebuie să fie de maxim 50% din fluxul volumic de aer proaspăt (volum încăperea  $V_R$  x rată de schimb aer  $L_W$ ). Dacă nu există o modalitate de aerisire specială, se aplică:  $L_W=1h^{-1}$ .

- Utilizarea aparatului și a substanțelor pentru care a fost conceput, inclusiv procedeele sigure de eliminare a materialelor aspirate se vor efectua numai de personal instruit.
- Acest aparat conține praf nociv. Procedeele de golire și de întreținere, inclusiv îndepărtarea rezervorului de colectare a prafului, se vor efectua doar de specialiști îmbrăcați în echipament de protecție adecvat.
- Aparatul nu se va folosi fără a avea înțreg sistemul de filtrare montat.
- Se vor respecta măsurile de securitate aplicabile pentru materialele vehiculate.

## Punerea în funcțiune

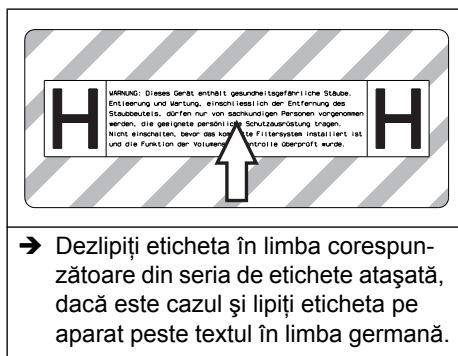

- ➔ Dezlipiți eticheta în limba corespunzătoare din seria de etichete atașată, dacă este cazul și lipiți eticheta pe aparat peste textul în limba germană.

Aparatul permite 2 regimuri de funcționare:

- 1 utilizare ca aspirator industrial (priza nu este folosită)
  - 2 utilizare pentru eliminarea prafului (priza este folosită)
- ➔ Racordați furtunul de aspirare și în funcție de regimul de funcționare aplicați duza de aspirare sau conectați aparatul care generează praf.

### ⚠ Avertisment

*Nu aspirați fără elementul de filtrare, deoarece în caz contrar motorul de aspirare poate fi deteriorat și sănătatea persoanelor este pusă în pericol din cauza creșterii cantității de praf fin evacuat.*

## Claxon

Claxonul emite un sunet când viteza aerului scade sub 20 m/s.

**Indicație:** Claxonul reacționează la subpresiune.

- ➔ Aduceți comutatorul rotativ în poziția corespunzătoare pentru secțiunea furtunului de aspirare.

## Sistem antistatic

Prin intermediul ștuțurilor de racordare cu împământare sunt descărcate sarcinile statice. Astfel se împiedică formarea de scântei și de șocuri electrice cu accesoriile (opțional) conductoare de curent.

## Aspirarea uscată

- Aparatul este echipat cu un sac filtrant de siguranță, prevăzut cu un capac de închidere.

**Nr. de comandă sac filtrant de siguranță: 6.904-264.0 (5 buc.)**

**Indicație:**Cu acest aparat se pot aspira toate tipurile de praf până la clasa de pulberi H. Folosirea unui sac de colectare a prafului (pentru nr. de comandă vezi sistemele de filtrare) este prevăzută de lege.

**Indicație:**Aparatul este adecvat pentru folosirea ca aspirator industrial pentru aspirare și pentru eliminarea prafului în aplicații mobile pentru aspirarea pulberilor uscate, neinflamabile, cu valori MAK.

- Filtrele cu pliuri plate neutilizate se depozitează și se transportă numai în ambalaj (cutie de carton).

Figura

- La montare, evitați contactul cu lamelele filtrului cu pliuri plate.

### ⚠ Avertisment

*În timpul aspirării nu este permisă îndepărtarea filtrului cu pliuri plate și a sacului filtrant de siguranță.*

**Montarea sacului filtrant de siguranță**

- ➔ Deblocați capul de aspirare și îndepărtați-l.

Figura

- ➔ Fixați sacul filtrant de siguranță.

#### Figura 13

- Rulați sacul filtrant de siguranță peste recipient.
- Puneți capul de aspirare la loc și blocați-l.

### Aspirarea umedă

#### ⚠ Pericol

În cazul aspirării umede, nu este permisă aspirarea pulberilor nocive.

#### Montarea lamelor de cauciuc

##### Figura 14

- Demontați peria.
- Montați lamelele de cauciuc.

**Notă:** Porțiunea texturată a lamelei de cauciuc trebuie să fie spre exterior.

#### Închiderea orificiului de aspirare

##### Figura 15

- Introduceți mufa de racordare în racordul de aspirare astfel încât să se potrivească exact.
- Împingeți mufa de racordare înăuntru până la capăt.
- Închideți racordul de aspirare cu mufa de racordare prin rotire spre dreapta.

**Indicație:** Potrivirea este garantată de închizătoarea tip baionetă.

#### Demontarea sacului filtrant de siguranță

- Deblocați capul de aspirare și îndepărtați-l.

##### Figura 16

- Scoateți sacul de filtrant de siguranță prin rulare în sus.

##### Figura 17

- Îndepărtați folia de protecție.
- Închideți sacul filtrant de siguranță cu eclisa autoadezivă.
- Scoateți sacul filtrant de siguranță trăgându-l în spate.

##### Figura 18

- Închideți ermetic cu capacul de închidere fanta racordului de aspirație al sacului.

##### Figura 19

- Închideți sacul de filtrare de siguranță cu clema de cablu prevăzută în acest scop.
- Scoateți sacul de filtrare de siguranță.

- Curățați rezervorul întotdeauna cu o cârpă umedă.
- Sacul de filtrare de siguranță trebuie eliminat într-o pungă închisă etanș, care nu permite trecerea prafului, conform reglementărilor legale.
- Puneți capul de aspirare la loc și blocați-l.
- Când aspirați murdărie umedă, scoateți întotdeauna sacul de filtrare de siguranță.

#### Generalități

#### ⚠ Avertisment

În timpul aspirării nu este permisă îndepărtarea filtrului cu plieri plate.

- Dacă se aspiră murdărie umedă cu duza pentru tapițerie sau cea pentru rosturi, respectiv dacă se aspiră în principal apă dintr-un recipient, se recomandă dezactivarea funcției „Curățarea automată a filtrului”.
- Aparatul se oprește automat la atingerea nivelului maxim de lichid.
- **În cazul lichidelor neconductoare (de exemplu emulsii pentru găurire, uleiuri și unsoari) aparatul nu este oprit când rezervorul este plin. Nivelul trebuie verificat tot timpul, iar rezervorul golit la timp.**
- După terminarea procesului de aspirare umedă: Curățați filtrul cu plieri plate cu sistemul de curățare a acestuia. Curățați electrozii cu o perie. Curățați rezervorul cu o cârpă umedă și lăsați-l să se usuce.

### Sistemul de prindere

#### Figura 20

Furtunul de aspirare este prevăzut cu un sistem de prindere cu cleme. Toate accesoriile C-35/C-DN-35 pot fi prinse.

### Utilizarea

#### Pornirea aparatului

- Introduceți ștecherul în priză.
- Porniți aparatul de la întrerupătorul principal.

## Reglarea puterii de aspirare

- Reglați puterea de aspirare (min-max) de la butonul rotativ.

## Lucrul cu unelte electrice

### ⚠ Pericol

*Pericol de rănire și deteriorare a aparatului! Priza este destinată numai pentru conectarea directă a aparatelor electrice la aspirator. Priza nu poate fi folosită în nici un alt scop.*

- Conectați priza uneltei electrice la aspirator.
- Porniți aparatul de la întrerupătorul principal.

Lampa de control luminează, aspiratorul se află în modul Standby (de așteptare) (2).

**Notă:** Aspiratorul este pornit și oprit automat cu aparatul electric.

**Notă:** Aspiratorul are la pornire o întârziere de până la 0,5 secunde și se oprește cu un decalaj de până la 15 secunde.

**Notă:** Datele pentru conectarea aparatelor electrice pot fi consultate la Datele tehnice.

Figura 

- Adaptați mufa de legătură la racordul uneltei electrice.

Figura 

- Îndepărtați cotel furtunului de aspirare.
- Montați mufa de legătură pe furtunul de aspirare.

Figura 

- Conectați mufa de legătură la unealta electrică.

**Indicație:** Diferitele secțiuni ale furtunului de aspirare sunt necesare pentru a permite o adaptare la secțiunile racordurilor aparatelor de prelucrare.

- Reglați fluxul volumic minim de la comutatorul rotativ pentru secțiunea furtunului de aspirare.

Scala indică secțiunea furtunului de aspirare.

**Indicație:** În cazul utilizării pentru eliminarea prafului în aplicații mobile (aparat de prelucrare conectat la aspirator), monitorizarea integrată trebuie corelată cu aparatul de prelucrare conectat (care produce praf).

Acest lucru înseamnă că utilizatorul trebuie avertizat despre scăderea fluxului volumic minim necesar pentru aspirare sub 20 m/s.

**Indicație:** Datele despre fluxul volumic minim în funcție de subpresiune sunt specificate pe plăcuța de tip.

## Curățarea automată a filtrului

Aparatul are un nou sistem de curățare a filtrului care este foarte eficient pentru pulberi fine. Filtrul cu pliuri plate este curățat automat la fiecare 15 secunde de un jet de aer (zgomot pulsant).

**Indicație:** Curățarea automată a filtrului este activată din fabrică.

**Indicație:** Pornirea/oprirea curățării automate a filtrului este posibilă numai cu aparatul pornit.

- Oprirea curățării automate a filtrului:
  - Acționați întrerupătorul. Lampa de control din întrerupător se stinge.
- Pornirea curățării automate a filtrului:
  - Acționați din nou întrerupătorul. Lampa de control din întrerupător luminează verde.

## Oprirea aparatului

- Opriți aparatul de la întrerupătorul principal.
- Scoateți ștecherul din priză.

## După fiecare utilizare

- Goliți rezervorul.
- Interiorul și exteriorul aparatului se curăță prin aspirare și ștergere cu o cârpă umedă.

## Depozitarea aparatului

Figura 

- Furtunul de aspirare și cablul de alimentare se depozitează conform figurii.
- Aparatul se va depozita într-o încăpere uscată. În plus, se va asigura că acesta nu poate fi folosit de persoane neautorizate.

## Transport

### Atenție

*Pericol de rănire și deteriorare a aparatului!*  
*La transport țineți cont de greutatea aparatului.*

La transport trebuie asigurată o bună fixare a aparatului.

Pentru transportul aparatului golit de praf trebuie luate următoarele măsuri:

- Așezați furtunul de aspirare cu accesoriile în sacul pentru transport primit la livrare. Închideți sacul pentru transport.
- Închideți orificiul de aspirare, vezi la Aspirarea umedă.
- Scoateți tubul de aspirare cu duza pentru podea din suport. Pentru deplasare apucați aparatul de la mânerul de transport și tubul de aspirare.
- În cazul transportării în vehicule asigurați aparatul contra derapării și răsturnării conform normelor în vigoare.

## Depozitarea

### Atenție

*Pericol de rănire și deteriorare a aparatului!*  
*La depozitare țineți cont de greutatea aparatului.*

Aparatul poate fi depozitat doar în spațiile interioare.

## Îngrijirea și întreținerea

### ⚠ Pericol

*Înainte de toate lucrărilor la aparat, opriți aparatul și scoateți ștecherul din priză.*

Mașinile de îndepărtare a prafului sunt dispozitive de siguranță pentru prevenirea sau eliminarea unor pericole conform BGV A1 (prevederile asociației profesionale din Germania).

- În cazul lucrărilor de întreținere efectuate de utilizator aparatul trebuie dezamblat, curățat și întreținut în măsura în care acest lucru este posibil, fără a pune în pericol siguranța persoanelor care se ocupă de întreținere sau a altor persoane. Măsurile de precauție efici-

ente includ o etapă de dezintoxicare înainte de dezamblare. Se va asigura un sistem de ventilare forțată, cu filtrare locală, în zona unde are loc dezamblarea aparatului, se va curăța zona în care se efectuează întreținerea și se vor lua măsurile necesare pentru protejarea personalului.

- Suprafața exterioară a aparatului trebuie supusă unei dezintoxicări prin aspirație și trebuie curățată prin ștergere sau trebuie tratată cu substanțe de etanșare înainte de a scoate aparatul din zona periculoasă. Toate părțile aparatului trebuie tratate ca fiind murdare atunci când sunt scoase din zona periculoasă. Trebuie luate măsuri corespunzătoare pentru evitarea răspândirii prafului.
- La efectuarea lucrărilor de întreținere și de reparație, toate obiectele murdare care nu pot fi curățate corespunzător trebuie aruncate. Aceste obiecte trebuie eliminate în pungi impermeabile, conform reglementărilor aplicabile pentru eliminarea acestor deșeuri.
- Orificiul de aspirare trebuie închis în timpul transportului și al întreținerii aparatului folosind manșonul de racordare.

### ⚠ Avertisment

*Dispozitivele de siguranță care au un rol în prevenirea pericolelor trebuie întreținute periodic. Acest lucru înseamnă că ele trebuie verificate cel puțin o dată pe an de producător sau de o persoană instruită corespunzător, pentru a vedea dacă funcționează corect din punct de vedere al siguranței (ex. etanșeitatea aparatului, deteriorarea filtrului, funcționarea dispozitivelor de control).*

### ⚠ Pericol

*Eficacitatea filtrării aparatului poate fi verificată prin procedura de testare specificată în EN 60 335–2–69 AA.22.201.2. În funcție de reglementările naționale, această verificare trebuie efectuată cel puțin o dată pe an, sau chiar mai des. În cazul obținerii unui rezultat negativ, procedura trebuie repetată cu un nou filtru cu pliuri plate.*

**Indicație:** Aspiratoarele industriale/desprăfuitoarele trebuie întreținute după necesitate, dar cel puțin o dată pe an, eventual reparate și apoi verificate de o persoană calificată (conform TRGS 519, nr. 5.4.3, art. 2. Rezultatul verificării va fi prezentată la cerere.

### **Atenție**

*Pericol de deteriorare! Pentru curățare nu utilizați soluții de curățat cu conținut de silicon.*

- Lucrările de întreținere și de îngrijire simple puteți să le efectuați personal.
- Suprafața aparatului și partea interioară a rezervorului trebuie curățate periodic cu o cârpă umedă.

### **⚠ Pericol**

*Pericol din cauza pulberilor nocive. În timpul lucrărilor de întreținere (ex. schimbarea filtrului) se va purta o mască de protecție respiratorie P2 sau mai bună, precum și îmbrăcăminte de unică folosință.*

### **Înlocuirea filtrului cu pliuri plate**

#### **⚠ Pericol**

*Pulberea colectată trebuie transportată în recipiente impermeabile la praf. Nu este permisă transvazarea. Eliminarea deșeurilor cu conținut de azbest trebuie efectuată conform reglementărilor și regulilor aplicabile.*

#### **⚠ Avertisment**

*După îndepărtarea elementului principal de filtrare acesta nu mai poate fi utilizat.*

Schimbarea filtrelor montate se efectuează de către un expert, numai în spații adecvate (de ex. așa-numitele stații de decontaminare).

#### **Nr. de comandă filtru cu pliuri plate:**

**6.904-242.0**

#### **Figura 10**

- Desprinderea șuruburilor se face cu șurubelnița, prin răsucire în sens invers acelor de ceasornic.
- Deschideți capacul filtrului.
- Scoateți filtrul cu pliuri plate.

#### **Figura 11**

- La scoaterea filtrului cu pliuri plate, acesta se introduce imediat în sacul livrat și se închide.

#### **Nr. de comandă sac: 6.277-454.0**

- Filtrul cu pliuri plate uzat trebuie eliminat într-o pungă închisă etanș, care nu permite trecerea prafului, conform reglementărilor legale.
- Îndepărtați mizeria de pe partea de admisie a aerului curat.
- Introduceți un filtru cu pliuri plate nou.
- Închideți capacul filtrului (când intră în locaș, se aude un zgomot).
- Înșurubați șurubul capacului de filtru cu o șurubelniță, rotindu-l în sensul acelor de ceas.

### **Schimbarea sacului filtrant de siguranță**

#### **⚠ Pericol**

*Pulberea colectată trebuie transportată în recipiente impermeabile la praf. Nu este permisă transvazarea. Eliminarea deșeurilor cu conținut de azbest trebuie efectuată conform reglementărilor și regulilor aplicabile.*

#### **⚠ Pericol**

*Eliminarea recipientului de colectare a prafului trebuie efectuată numai de către persoane calificate.*

#### **Figura 12**

- Închideți orificiul de aspirare, vezi la Aspirarea umedă.
- Deblocați capul de aspirare și îndepărtați-l.

#### **Figura 13**

- Scoateți sacul de filtrant de siguranță prin rulare în sus.

#### **Figura 14**

- Îndepărtați folia de protecție.
- Închideți sacul filtrant de siguranță cu eclisa autoadezivă.
- Scoateți sacul filtrant de siguranță trăgându-l în spate.

#### **Figura 15**

- Închideți ermetic cu capacul de închidere fanta racordului de aspirație al sacului.

#### Figura 11

- Închideți sacul de filtrare de siguranță cu clema de cablu prevăzută în acest scop.
- Scoateți sacul de filtrare de siguranță.
- Curățați rezervorul întotdeauna cu o cârpă umedă.
- Sacul de filtrare de siguranță trebuie eliminat într-o pungă închisă etanș, care nu permite trecerea prafului, conform reglementărilor legale.

#### Figura 12

- Aplicați sacul de filtrare de siguranță nou.

#### Figura 13

- Rulați sacul filtrant de siguranță peste recipient.
- Puneți capul de aspirare la loc și blocați-l.

### Curățarea electrozilor

- Deblocați capul de aspirare și îndepărtați-l.
- Curățați electrozii cu o perie.
- Puneți capul de aspirare la loc și blocați-l.

## Remedierea defecțiunilor

### ⚠ Pericol

*Înainte de a începe lucrările la aparat, opriți aparatul și scoateți ștecherul din priză.*

**Indicație:** Dacă apare o problemă (ex. deteriorarea filtrului), aparatul trebuie oprit imediat. Înainte de repunerea în funcțiune, trebuie remediată.

### Turbina aspiratoare nu funcționează

- Verificați priza și siguranța de la rețeaua de alimentare cu curent.
- Verificați cablul de alimentare de la rețea, conectorul, electrozii de la aparat și conectorul acestuia.
- Porniți aparatul.

### Turbina aspiratoare se oprește

- Goliți rezervorul.

### Turbina aspiratoare nu mai pornește după golirea rezervorului

- Opriți aparatul și așteptați 5 secunde, iar după 5 secunde porniți-l din nou.
- Curățați electrozii precum și spațiul dintre aceștia cu o perie.

### Puterea de aspirare scade

- Desfundați filtrul cu pliuri plate, duza, furtunul sau tubul de aspirare.
- Schimbați sacul filtrant de siguranță.
- Fixați capacul de ventilație.
- Înlocuiți filtrul cu pliuri plate.

### În timpul aspirării iese praf

#### Figura 14

- Verificați/corectați poziția filtrului cu pliuri plate.
- Înlocuiți filtrul cu pliuri plate.

### Sistemul de oprire automată (aspirare umedă) nu reacționează

- Curățați electrozii precum și spațiul dintre aceștia cu o perie.
- În cazul lichidelor neconductoare electrice verificați permanent nivelul de umplere.

### Se aude claxonul

- Aduceți comutatorul rotativ în poziția corespunzătoare pentru secțiunea furtunului de aspirare.
- Când sacul filtrant de siguranță este plin și se trece sub pragul inferior al fluxului volumic minim, sacul trebuie înlocuit.

### Sistemul de curățare automată a filtrului nu funcționează

- Furtunul de aspirare nu este racordat.

### Sistemul de curățare automată a filtrului nu poate fi oprit

- Luați legătura cu service-ul autorizat.

## Sistemul de curățare automată a filtrului nu poate fi pornit

→ Luați legătura cu service-ul autorizat.

## Scoaterea din uz

La sfârșitul ciclului său de viață, aparatul trebuie eliminat conform prevederilor legale.

## Garanție

În fiecare țară sunt valabile condițiile de garanție publicate de distribuitorul nostru din țara respectivă. Eventuale defecțiuni ale acestui aparat, care survin în perioada de garanție și care sunt rezultatul unor defecte de fabricație sau de material, vor fi remediate gratuit. Pentru a putea beneficia de garanție, prezentați-vă cu chitanța de cumpărare la magazin sau la cea mai apropiată unitate de service autorizată.

## Accesorii și piese de schimb

- Vor fi utilizate numai accesorii și piese de schimb aprobate de către producător. Accesoriile originale și piesele de schimb originale constituie o garanție a faptului că utilajul va putea fi exploatat în condiții de siguranță și fără defecțiuni.
- O selecție a pieselor de schimb utilizate cel mai de se găsește la sfârșitul instrucțiunilor de utilizare.
- Informații suplimentare despre piesele de schimb găsiți la [www.kaercher.com](http://www.kaercher.com), în secțiunea Service.

## Declarație de conformitate CE

Prin prezenta declarăm că aparatul desemnat mai jos corespunde cerințelor fundamentale privind siguranța în exploatare și sănătatea incluse în directivele CE aplicabile, datorită conceptului și a modului de construcție pe care se bazează, în varianta comercializată de noi. În cazul efectuării unei modificări a aparatului care nu a fost convenită cu noi, această declarație își pierde valabilitatea.

**Produs:** Aspirator umed și uscat

**Tip:** 1.145-xxx

**Directive EG respectate:**

2006/42/CE (+2009/127/CE)

2004/108/CE

**Norme armonizate utilizate:**

EN 55014-1: 2006+A1: 2009+A2: 2011

EN 55014-2: 1997+A1: 2001+A2: 2008

EN 60335-1

EN 60335-2-69

EN 61000-3-2: 2006+A1: 2009+A2: 2009

EN 61000-3-3: 2008

EN 62233: 2008

**Norme de aplicare naționale:**

TRGS 519

## 5.957-661

Semnatarii acționează în numele și prin împuternicirea conducerii societății.



H. Jenner  
CEO



S. Reiser  
Head of Approval

Însărcinat cu elaborarea documentației:  
S. Reiser

Alfred Kärcher GmbH & Co. KG

Alfred-Kärcher-Str. 28 - 40

71364 Winnenden (Germany)

Tel.: +49 7195 14-0

Fax: +49 7195 14-2212

Winnenden, 2013/03/01



## Date tehnice

		<b>NT 45/1 Tact Te H</b>
Tensiunea de alimentare	V	220-240
Frecvența	Hz	1~ 50/60
Putere max.	W	1150
Putere nominală	W	1000
Capacitatea rezervorului	l	43
Cantitate de umplere lichid	l	30
Cantitate aer (max.)	m <sup>3</sup> /h	140
Subpresiune (max.)	kPa (mbar)	22,0 (220)
Putere de conectare pentru aparate electrice	W	100-2200
Suprafața filtrului cu pliuri plate	m <sup>2</sup>	0,6
Protecție	--	IPX4
Clasă de protecție	--	I
Racord furtun de aspirare (C-DN/C-ID)	mm	35
Lungime x lățime x înălțime	mm	520 x 380 x 695
Greutate tipică de operare	kg	14,0
Temperatura ambiantă	°C	-10...+40
Umiditatea relativă a aerului	%	30-90
<b>Valori determinate conform EN 60335-2-69</b>		
Nivel de zgomot L <sub>pA</sub>	dB(A)	67
Nesiguranță K <sub>pA</sub>	dB(A)	1
Valoarea vibrației mână-braț	m/s <sup>2</sup>	<2,5
Nesiguranță K	m/s <sup>2</sup>	0,2

<b>Cablu de alimentare</b>	H07RN-F 3x1,5 mm <sup>2</sup>	
	Nr. piesă	Lungimea cablului
EU	6.649-385.0	7,5 m



Pred prvým použitím vášho zariadenia si prečítajte tento pôvodný návod na použitie, konajte podľa neho a uschovajte ho pre neskoršie použitie alebo pre ďalšieho majiteľa zariadenia.

- Pred prvým uvedením do prevádzky si bezpodmienečne musíte prečítať bezpečnostné pokyny č. 5.956-249!
- Nedodržavanie pokynov návodu na obsluhu a bezpečnostných pokynov môže spôsobiť škody na zariadení a nebezpečenstvo pre obsluhu ako aj iné osoby.
- V prípade poškodenia pri preprave ihneď o tom informujte predajcu.

## Obsah

Ochrana životného prostredia	SK	... 1
Symboly v návode na obsluhu	SK	... 1
Používanie výrobku v súlade s jeho určením	SK	... 1
Prvky prístroja	SK	... 2
Symboly na prístroji	SK	... 2
Bezpečnostné pokyny	SK	... 2
Uvedenie do prevádzky	SK	... 3
Obsluha	SK	... 4
Transport	SK	... 5
Uskladnenie	SK	... 6
Starostlivosť a údržba	SK	... 6
Pomoc pri poruchách	SK	... 8
Likvidácia	SK	... 8
Záruka	SK	... 8
Príslušenstvo a náhradné diely	SK	... 9
Vyhlásenie o zhode s normami EÚ	SK	... 9
Technické údaje	SK	... 10

## Ochrana životného prostredia



Obalové materiály sú recyklovateľné. Obalové materiály láskavo nevyhadzujte do komunálneho odpadu, ale odovzdajte ich do zberne druhotných surovín.



Vyradené prístroje obsahujú hodnotné recyklovateľné látky, ktoré by sa mali opäť zužitkovať. Do životného prostredia sa nesmú dostať batérie, olej a iné podobné látky. Staré zariadenia preto láskavo odovzdajte do vhodnej zberne odpadových surovín.

### Pokyny k zloženiu (REACH)

Aktuálne informácie o zložení nájdete na: [www.kaercher.com/REACH](http://www.kaercher.com/REACH)

## Symboly v návode na obsluhu

### **Nebezpečenstvo**

*Pri bezprostredne hroziacom nebezpečenstve, ktoré spôsobí vážne zranenia alebo smrť.*

### **Pozor**

*V prípade nebezpečnej situácie by mohla viesť k vážnemu zraneniu alebo smrti.*

### **Pozor**

*V prípade možnej nebezpečnej situácie by mohla viesť k ľahkým zraneniam alebo vecným škodám.*

## Používanie výrobku v súlade s jeho určením

- Tento vysávač je určený na mokré a suché vysávanie podláh a stien.
- Zariadenie je určené na vysávanie suchého, nehorľavého prachu škodlivého pre zdravie, stroje a zariadenia; trieda prachu H podľa EN 60 335–2–69.



- Po použití vysávača azbestu v izolovanej oblasti v zmysle TRGS 519 sa vysávač azbestu nesmie používať v tzv. bielej oblasti. Výnimky sú prípustné len vtedy, ak bol predtým vysávač azbestu úplne dekontaminovaný odborným pracovníkom podľa TRGS 519 č. 2.7 (t.z. nie len vonkajšie puzdro, ale aj napr. chladiaci priestor, zabudované priestory pre elektrické prevádzkové prostriedky, samostatné prevádzkové prostriedky atď.). Tento odborný pracovník je toto povinný písomne potvrdiť a podpísať.
- Tento spotrebič je vhodný na priemyselné použitie, napr. v hoteloch, školách, nemocniciach, továrňach, obchodoch, kanceláriách a pre požičovne.

## Prvky prístroja

- 1 Elektródy
- 2 Sacia hadica
- 3 Háč na kábel
- 4 Výstup vzduchu, pracovný vzduch
- 5 Uzáver vysávacej hlavy
- 6 Koleso
- 7 Vstup vzduchu, chladiaci vzduch motora
- 8 Vysávacia hlava
- 9 Otočné koleso
- 10 Chránič koliesok
- 11 Nádrž na nečistoty
- 12 Sacie hrdlo
- 13 Spojovací nátrubok
- 14 Podlahová hubica
- 15 Vysávacia rúra
- 16 Otočný vypínač pre priemer vysávacej hadice
- 17 Rukoväť na prenášanie
- 18 Kryt filtra
- 19 Skrutka krytu filtra
- 20 Stupnica s priermi vysávacej hadice
- 21 Koleno
- 22 Otočný regulátor pre nasávací výkon (min-max)
- 23 Kontrolka
- 24 Zásuvka
- 25 Automatické vyčistenie filtra

- 26 Hlavný vypínač
- 27 Plochý skladaný filter
- 28 Očistenie filtra
- 29 Držiak trysky na podlahu
- 30 Držiak na štrbinovú hubicu
- 31 Držiak na nasávaciu rúrkzu
- 32 Sieťový kábel
- 33 Výrobný štítok

## Symbols na prístroji

	Plochý skladaný filter	
	Objednávacie číslo	6.904-242.0
	Vrecko poistného filtra	
	Objednávacie číslo	6.904-264.0

## Bezpečnostné pokyny

### ⚠ Nebezpečenstvo

- Ak sa vyfukovaný vzduch vedie späť do miestnosti, musí byť v miestnosti zabezpečený dostatočný koeficient výmeny vzduchu L. Aby mohli byť dodržané požadované medzné hodnoty, objemový prietok spätne privádzaného vzduchu môže byť najviac 50 % objemového prietoku čerstvého vzduchu (objem miestnosti  $V_R$  x koeficient výmeny vzduchu  $L_W$ ). Ak nie sú zabezpečené vetracie opatrenia, platí:  $L_W=1h^{-1}$ .
- Zariadenie a substancie, pre ktoré sa má používať, vrátane bezpečného spôsobu odstránenia zachyteného materiálu je dovolené používať len vyškoleným pracovníkom.
- Toto zariadenie obsahuje prach škodlivý pre zdravie. Postupy pri vyprázdňovaní a údržbe, vrátane odstraňovania zbernej nádrže na prach môžu vykonávať iba odborne kvalifikovaní pracovníci používajúci príslušné ochranné pomôcky.
- Zariadenie sa nesmie uvádzať do prevádzky bez kompletného filtračného systému.

- Nutné je dodržiavať platné bezpečnostné predpisy, ktoré sa týkajú spracovávaných materiálov.

## Uvedenie do prevádzky

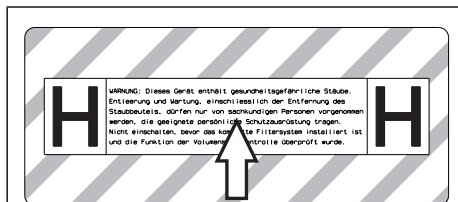

- ➔ V prípade potreby odlepte nálepku v jazyku príslušnej krajiny z priloženého hárku s nálepkami a prelepte nálepku s nemeckým textom na prístroji.

Zariadenie umožňuje 2 režimy prevádzky:

- 1 Priemyselná prevádzka vysávania (sieťová zásuvka nie je pripojená)
- 2 Prevádzka vysávania (s pripojenou sieťovou zásuvkou)

- ➔ Pripojte vysávaciu hadicu a v závislosti od režimu prevádzky nasadte vysávaciu hubicu alebo pripojte na zariadenie, kde vzniká prach.

### ⚠ **Pozor**

*Nevysávajte bez filtračnej vložky, inak sa poškodí sací motor a vzniká riziko zdravotných škôd v dôsledku zvýšeného vylučovania jemných prachových častíc.*

## Siréna

Siréna sa rozoznie, ak rýchlosť vzduchu klesne pod 20 m/s.

**Upozornenie:** Klaksón reaguje na podtlak.

- ➔ Otočný prepínač nastavte na správny prierez vysávacej hadice.

## Antistatický systém

Uzemneným pripojovacím hrdlom sa odvádzajú statické náboje. Tým sa zabráni tvorbe iskier a nárazom prúdu s elektricky vodivým príslušenstvom (prídavná možnosť).

## Suché vysávanie

- Zariadenie je vybavené vreckom poistného filtra s uzatváracím krytom.

**Obj. číslo vrečka poistného filtra:**  
**6.904-264.0 (5 kusov)**

**Upozornenie:** Pomocou tohto zariadenia možno vysávať všetky druhy prachu až do triedy prachu H. Zákomom je predpísané použitie vrečka na zber prachu (objednávacie číslo nájdete v kapitole Filtračné systémy).

**Upozornenie:** Prístroj sa môže používať ako priemyselný vysávač na vysávanie a ako odsávacie zariadenie pre prevádzku na rôznych miestach, na odsávanie suchých, nehorľavých prachov s hodnotami MAK.

- Nepoužívané ploché skladané filtre sa môžu skladovať a prepravovať len v obale (kartón).

Obrázok **A**

- Nie je dovolené dotýkať sa lamiel plochého skladaného filtra.

### ⚠ **Pozor**

*Pri vysávaní sa nikdy nesmie odstraňovať plochý skladaný filter a vrecko poistného filtra.*

## Montáž vrečka poistného filtra

- ➔ Uvoľnite saciu hlavicu a vyberte ju.

Obrázok **B**

- ➔ Nasadte vrecko poistného filtra.

Obrázok **C**

- ➔ Vrecko poistného filtra nasadte na nádobu.

- ➔ Nasadte a zaistite saciu hlavicu.

## Vlhké vysávanie

### ⚠ **Nebezpečenstvo**

*Pri vlhkom vysávaní sa nesmie vysávať žiadny zdraviu škodlivý prach.*

## Montáž gumových stierok

Obrázok **D**

- ➔ Demontujte pásové kefy.
- ➔ Nasadte gumové hubice.

**Upozornenie:** Štruktúrovaná strana gumových hubíc musí smerovať smerom von.

## Uzavrite vysávaciu prípojku

Obrázok 

- Nasadíte pripojovacie hrdlo na presne lícujúcu odsávaciu prípojku.
- Pripojovacie hrdlo zasuňte až na doraz.
- Saciu prípojku s pripojovacím hrdlom pevne uzavrite otáčaním doprava.

**Upozornenie:** Presnosť lícovania zabezpečuje „bajonetový uzáver“.

## Demontáž vrečka poistného filtra

- Uvoľníte saciu hlavicu a vyberte ju.

Obrázok 

- Vrečko poistného filtra vyklopte.

Obrázok 

- Stiahnite ochrannú fóliu.
- Vrečko poistného filtra uzavrite samolepiacou páskou.
- Vrečko poistného filtra potiahnite smerom dozadu.

Obrázok 

- Vysávací pripojovací otvor vrečka poistného filtra tesne uzavrite pomocou uzatváracieho krytu.

Obrázok 

- Bezpečnostný vak filtra riadne uzavrite namontovanou káblou spojku.
- Vyberte bezpečnostný vak filtra.
- Zásobník vyčistíte vlhkou handričkou.
- Bezpečnostný vak filtra odovzdajte na likvidáciu v prachotesne uzavretom vrečku, v súlade so zákonnými požiadavkami.
- Nasadíte a zaistíte saciu hlavicu.
- Pri vysávaní vlhkej nečistoty sa musí vždy bezpečnostný vak filtra odstrániť.

## Všeobecne

### **Pozor**

*Pri odsávaní sa nikdy nesmie vyberať plochý skladaný filter.*

- Pri vysávaní vlhkých nečistôt pomocou hubice na čalúnenie alebo na škáry, resp. ak sa odsáva prevažne voda z nádrže, odporúčame vypnúť funkciu „automatické čistenie filtra“.
- Pri dosiahnutí max. výšky hladiny kvapaliny sa zariadenie automaticky vypína.

- Pri nevodivých kvapalinách (napríklad vrťacia emulzia, oleje a tuky) sa zariadenie nevypne po naplnení nádrže. **Výška náplne sa musí neustále kontrolovať a nádrž sa musí včas vyprázdniť.**
- Po ukončení mokrého vysávania: Vyčistite filter s plochými záhybmi spolu s vyčistením filtra. Elektródy musíte vyčistiť kefkou. Zásobník vyčistíte mokrou handričkou a poutierajte,

## Klipové spojenie

Obrázok 

Sacia hadica je vybavená systémom klíps. Napojiť je možné všetky C-35/C-DN-35 dielce príslušenstva.

## Obsluha

### Zapnutie prístroja

- Zastrčte sieťovú zástrčku.
- Zariadenie zapnite pomocou hlavného vypínača.

### Nastavenie výkonu vysávania

- Na otočnom regulátore nastavte výkon vysávania (min-max).

### Práca s elektrickým náradím

#### **Nebezpečenstvo**

*Nebezpečenstvo zranenia a poškodenia! Zásuvka je určená len na priame pripojenie elektrických nástrojov na vysávač. Každé iné použitie zásuvky je zakázané.*

- Zasuňte sieťovú vidlicu elektrického náradia do vysávača.
- Zariadenie zapnite pomocou hlavného vypínača.

Kontrolka svieti, vysávač sa nachádza v pohotovostnom režime.

**Upozornenie:** Vysávač sa automaticky zapína a vypína spolu s elektrickým nástrojom.

**Upozornenie:** Vysávač má oneskorenie rozbehu do 0,5 sekúnd a čas dobehu až 15 sekúnd.

**Upozornenie:** Výkonové charakteristiky elektrických nástrojov nájdete v technických údajoch.

Obrázok 

→ Prispôbte pripojovacie hrdlo k prípojke elektrického náradia.

Obrázok 

→ Vyrovnajte ohyby na sacej hadici.

→ Namontujte na saciu hadicu pripojovacie hrdlo.

Obrázok 

→ Pripojte pripojovacie hrdlo na elektrické náradie.

**Upozornenie:** Rôzne priemery vysávacích hadíc sú potrebné na umožnenie prispôsobenia k spojovacím priemerom obrábacích prístrojov.

→ Otočným prepínačom nastavte minimálny objemový prúd pre priemer vysávacej hadice.

Na stupnici sa zobrazuje priemer vysávacej hadice.

**Upozornenie:** Pre prevádzku v režime odsávača prachu na rôznych miestach prevádzky (obrábacie zariadenie pripojené k vysávaču) musí byť integrované kontrolné zariadenie prispôbené k pripojenému obrábaciemu zariadeniu (zariadenie produkuje prach). To znamená, že obsluha bude okamžite varovaná pri poklese objemového prietoku pod minimálnu hodnotu objemového prúdu 20 m/s, potrebnú pri vylisovaní.

**Upozornenie:** Informácie o minimálnom objemovom prietoku prúdu v závislosti od podtlaku sú uvedené na výrobnom štítku.

### Automatické čistenie filtra

Vysávač je vybavený moderným mechanizmom na očistenie filtra účinným predovšetkým na jemný prach. Pritom sa každých 15 sekúnd plochý skladaný filter automaticky vyčistí prúdom vzduchu (puzujúci hluk).

**Upozornenie:** Automatické čistenie filtra je zapojené od výroby.

**Upozornenie:** Vypnutie/zapnutie automatického čistenia filtra je možné len vtedy, ak je prístroj zapnutý.

- Vypnutie automatického čistenia filtra:
  - Stlačte vypínač. Kontrolka na vypínači zhasne.
- Zapnutie automatického čistenia filtra:
  - Opakovane stlačte vypínač. Kontrolka na vypínači svieti zelenou farbou.

### Vypnutie prístroja

- Zariadenie vypnite pomocou hlavného vypínača.
- Vytiahnite sieťovú zástrčku.

### Po každom použití

- Vyprázdnite nádrž.
- Prístroj vyčistite zvnútra aj zvonku odsávaním a utrite ho pomocou vlhkej handričky.

### Uskladnenie prístroja

Obrázok 

- Hadicu a elektrický kábel uložte podľa vyobrazenia.
- Prístroj je nutné odkladať do suchej miestnosti a chrániť pred neoprávneným použitím.

## Transport

### Pozor

*Nebezpečenstvo zranenia a poškodenia!  
Pri prepravovaní zariadenia zohľadnite jeho hmotnosť.*

Pri preprave prístroja je nutné dbať o jeho bezpečné upevnenie.

Za účelom bezprašnej prepravy prístroja je nutné dodržiavať nasledujúce opatrenia:

- Vysávaciu hadicu uložte spolu s príslušenstvom do dodaného prepravného vreca. Prepravné vrece uzavrite.
- Uzavrite vysávaciu prípojku, pozri mokré vysávanie.
- Vyberte nasávaciu rúru s podlahovou hubicou z držiaka. Zariadenie pri prenášaní uchopte za prenosnú rukoväť a odsávaciu rúru.
- Pri preprave vo vozidlách zariadenie zaistíte proti zošmyknutiu a prevráteniu podľa platných smerníc.

## Uskladnenie

### Pozor

*Nebezpečenstvo zranenia a poškodenia! Pri uskladnení zariadenia zohľadnite jeho hmotnosť.*

Toto zariadenie sa smie uschovávať len vo vnútri.

## Starostlivosť a údržba

### ⚠ Nebezpečenstvo

*Pred všetkými prácami prístroj vypnite a vyťahnite sieťovú zástrčku.*

Stroje na odstraňovanie prachu patria medzi bezpečnostné zariadenia na prevenciu a odstraňovanie nebezpečenstiev v zmysle BGV A1.

- Pri údržbe u používateľa musí byť zariadenie rozobraté na jednotlivé dielce, vyčistené a musí sa vykonať jeho údržba v takej miere, v akej to je možné, bez toho, aby vznikalo ohrozenie pracovníkov údržby a iných osôb. Súčasťou vhodných preventívnych opatrení je aj dekontaminácia pri rozoberaní. Musí sa zabezpečiť miestna nútená odťahová ventilácia v mieste, kde sa zariadenie bude rozoberať, vyčistenie miesta údržby a primeraná ochrana personálu.
- Pred vybratím z nebezpečného priestoru sa vonkajšok zariadenia musí odsávacím postupom dekontaminovať a utrieť dočista, alebo sa musí ošetriť tesniacim prostriedkom. Všetky diely zariadenia sa musia pri jeho vyberaní z nebezpečného priestoru považovať za kontaminované. Musíte podniknúť vhodné opatrenia, aby ste zabránili rozdeleniu prachu.
- Pri uskutočňovaní údržby a opráv musia byť vyhodnené všetky kontaminované predmety, ktoré nie je možné uspokojivo vyčistiť. Takéto predmety sa musia odovzdať na likvidáciu v nepriedušných vreckách v súlade s platnými predpismi na likvidáciu takéhoto odpadu.
- Sací otvor sa pri preprave a údržbe zariadenia musí zatvoriť pripojovacím hrdlom.

### ⚠ Pozor

*U bezpečnostných zariadení pre zabránenie a odstránenie nebezpečia sa musí pravidelne prevádzkať údržba. To znamená, že minimálne raz ročne musí výrobca, alebo im poverená osoba skontrolovať, či prístroj z bezpečnostne-technického hľadiska funguje bez porúch, napr. skontrolovať utesnenie prístroja, poškodenie filtra, funkcie kontrolných zariadení.*

### ⚠ Nebezpečenstvo

*Účinnosť filtrácie prístroja sa môže špecifikovať resp. preskúšať pomocou skúšobnej metódy napr. EN 60 335–2–69*

*AA.22.201.2. Ak je to špecifikované v národných požiadavkách, musí sa táto skúška vykonávať minimálne raz za rok alebo častejšie. V prípade negatívneho výsledku skúšky ju opakujte s novým plochým skladaným filtrom.*

**Upozornenie:** Na priemyselných vysávačoch/odstraňovačoch prachu sa musí podľa potreby, minimálne však raz ročne vykonať údržba, prípadne sa musia opraviť a skontrolovať kvalifikovaným odborníkom (Kvalifikácia podľa TRGS 519 č. 5.4.3, ods. 2). Výsledok skúšky musíte predložiť na požiadanie.

### Pozor

*Nebezpečenstvo poškodenia! Nepoužívajte na čistenie žiadne prostriedky s obsahom silikónu.*

- Jednoduchú údržbu a starostlivosť môžete vykonávať aj svojpomocne.
- Povrch zariadenia a vnútorný povrch nádoby sa musia pravidelne čistiť vlhkou handričkou.

### ⚠ Nebezpečenstvo

*Nebezpečenstvo zdraviu škodlivého prachu. Pri údržbe (napr. výmene filtra) použijte ochrannú dýchaciu masku triedy P2 alebo vyššej a odev na jednorazové použitie.*

## Výmena plochého skladaného filtra

### **⚠ Nebezpečenstvo**

*Spadnutý prach je nutné prepravovať v prachovotesných nádobách. Opätovné naplnenie nie je prípustné. Likvidáciu odpadov s obsahom azbestu je nutné vykonať podľa predpisov a pravidiel likvidácie odpadov.*

### **⚠ Pozor**

*Po vybratí z prístroja sa nesmie ďalej používať hlavný prvok filtra.*

Napevno zabudované filtre smie vymieňať iba odborný pracovník vo vhodných priestoroch (napr. tzv. dekontaminačné stanice).

**Objednávacie číslo plochého skladaného filtra: 6.904-242.0**

Obrázok **Q**

→ Pomocou skrutkovača otočte a uvoľnite skrutku oproti smeru pohybu hodinových ručičiek.

→ Otvorte kryt filtra.

→ Vyberte plochý skladací filter.

Obrázok **P**

→ Pri vyberaní plochého skladaného filtra ho ihneď zabalte do pribaleného vrečka a zatvorte.

**Objednávacie číslo vrečka: 6.277-454.0**

→ Použitý plochý skladací filter odovzdajte na likvidáciu v prachotesne uzavretom vrečku, v súlade so zákonnými požiadavkami.

→ Odstráňte usadené nečistoty na strane čistého vzduchu.

→ Nasadte nový plochý skladací filter.

→ Zatvorte kryt filtra, musí zaskočiť s cvaknutím.

→ Upevnite skrutku krytu filtra pomocou skrutkovača v smere hodinových ručičiek.

## Výmena vrečka poistného filtra

### **⚠ Nebezpečenstvo**

*Spadnutý prach je nutné prepravovať v prachovotesných nádobách. Opätovné naplnenie nie je prípustné. Likvidáciu odpadov s obsahom azbestu je nutné vykonať podľa predpisov a pravidiel likvidácie odpadov.*

### **⚠ Nebezpečenstvo**

*Vyprázdňovať nádobu s nahromadeným prachom smie iba poučená osoba.*

Obrázok **E**

→ Uzavrite vysávaciu prípojku, pozri mokré vysávanie.

→ Uvoľnite saciu hlavicu a vyberte ju.

Obrázok **F**

→ Vrečko poistného filtra vyklopte.

Obrázok **G**

→ Stiahnite ochrannú fóliu.

→ Vrečko poistného filtra uzavrite samolepiacou páskou.

→ Vrečko poistného filtra potiahnite smerom dozadu.

Obrázok **H**

→ Vysávací pripojovací otvor vrečka poistného filtra tesne uzavrite pomocou uzatváracieho krytu.

Obrázok **I**

→ Bezpečnostný vak filtra riadne uzavrite namontovanou káblovou spojkou.

→ Vyberte bezpečnostný vak filtra.

→ Zásobník vyčistíte vlhkou handričkou.

→ Bezpečnostný vak filtra odovzdajte na likvidáciu v prachotesne uzavretom vrečku, v súlade so zákonnými požiadavkami.

Obrázok **J**

→ Nasuňte nový bezpečnostný vak filtra.

Obrázok **K**

→ Vrečko poistného filtra nasadte na nádobu.

→ Nasadte a zaistite saciu hlavicu.

## Čistenie elektród

→ Uvoľnite saciu hlavicu a vyberte ju.

→ Elektródy musíte vyčistiť kefkou.

→ Nasadte a zaistite saciu hlavicu.



## Pomoc pri poruchách

### ⚠ **Nebezpečenstvo**

Pred všetkými prácami prístroj vypnite a vyťahnite sieťovú zástrčku.

**Upozornenie:** Pokiaľ sa vyskytne porucha (napr. trhlina na filtre), musí sa prístroj okamžite vypnúť. Porucha sa musí odstrániť skôr, než bude prístroj opäť uvedený do prevádzky.

### **Vysávacia turbína nebeží**

- Skontrolujte zásuvku a poistku napájania elektrickým prúdom.
- Skontrolujte sieťovú šnúru, sieťovú zástrčku, elektródy a zásuvku prístroja.
- Zapnite spotrebič.

### **Sacia turbína sa vypína**

- Vyprázdnite nádrž.

### **Sacia turbína sa nerozbehne ani po vyprázdnení nádrže**

- Spotrebič vypnite a počkajte 5 sekúnd. Po 5 sekundách ho znova zapnite.
- Vyčistite elektródy aj priestor medzi elektródami pomocou kefy.

### **Sila vysávania klesá**

- Odstráňte veci, ktoré upchávajú vysávaciu trysku, vysávaciu rúrku, vysávaciu hadicu alebo plochý skladaný filter.
- Vrecko poistného filtra vymeňte.
- Kryt správne zaistite.
- Vymeňte plochý skladaný filter.

### **Pri vysávaní vychádza von prach**

Obrázok 

- Skontrolujte/upravte správnu montážnu polohu plochého filtra.
- Vymeňte plochý skladaný filter.

### **Neaktivuje sa automatické vypínanie (vlhké vysávanie)**

- Vyčistite elektródy aj priestor medzi elektródami pomocou kefy.
- Neustále kontrolujte výšku náplne, ak je kvapalina nevodivá.

### **Rozoznie sa siréna**

- Otočný prepínač nastavte na správny prierez vysávacjej hadice.
- Po naplnení vrecka poistného filtra a po prekročení jeho minimálneho objemu je nutné ho vymeniť.

### **Automatické čistenie filtra nefunguje**

- Vysávacia hadica nie je pripojená.

### **Automatické čistenie filtra sa nedá vypnúť**

- Informujte zákaznícky servis.

### **Automatické čistenie filtra sa nedá zapnúť**

- Informujte zákaznícky servis.

## **Likvidácia**

Zariadenie sa po skončení svojej životnosti musí odovzdať na likvidáciu v súlade so zákonnými požiadavkami.

## **Záruka**

V každej krajine platia záručné podmienky našej distribučnej organizácie. Prípadné poruchy spotrebiča odstránime počas záručnej lehoty bezplatne, ak sú ich príčinou chyby materiálu alebo výrobné chyby. Pri uplatňovaní záruky sa spolu s dokladom o kúpe zariadenia láskavo obráťte na predajcu alebo na najbližší autorizovaný zákaznícky servis.

## Príslušenstvo a náhradné diely

- Používať možno iba príslušenstvo a náhradné diely schválené výrobcom. Originálne príslušenstvo a originálne náhradné diely zaručujú bezpečnú a bezporuchovú prevádzku stroja.
- Výber najčastejšie potrebných náhradných dielov nájdete na konci prevádzkového návodu.
- Ďalšie informácie o náhradných dieloch získate na stránke [www.kaercher.com](http://www.kaercher.com) v oblasti Servis.

## Vyhlasenie o zhode s normami EÚ

Týmto vyhlasujeme, že ďalej označený stroj zodpovedá na základe jeho koncepcie a konštrukcie a takisto vyhotovenia, ktoré sme dodali, príslušným základným požiadavkám na bezpečnosť a ochranu zdravia uvedeným v smerniciach EÚ. Pri zmene stroja, ktorá nebola nami odsúhlasená, stráca toto prehlásenie svoju platnosť.

**Výrobok:** Vysávač za mokra a sucha

**Typ:** 1.145-xxx

**Príslušné Smernice EÚ:**

2006/42/ES (+2009/127/ES)

2004/108/ES

**Uplatňované harmonizované normy:**

EN 55014–1: 2006+A1: 2009+A2: 2011

EN 55014–2: 1997+A1: 2001+A2: 2008

EN 60335–1

EN 60335–2–69

EN 61000–3–2: 2006+A1: 2009+A2: 2009

EN 61000–3–3: 2008

EN 62233: 2008

**Uplatňované národné normy:**

TRGS 519

**5.957-661**

Podpísaný jednáajú v poverení a s plnou mocou jednatelstva.



H. Jenner  
CEO

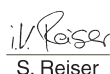

S. Reiser  
Head of Approbation

Osoba zodpovedná za dokumentáciu:  
S. Reiser

Alfred Kärcher GmbH & Co. KG

Alfred-Kärcher-Str. 28 - 40

71364 Winnenden (Germany)

Tel: +49 7195 14-0



Fax: +49 7195 14-2212

Winnenden, 2013/03/01

## Technické údaje

		<b>NT 45/1 Tact Te H</b>
Sieťové napätie	V	220-240
Frekvencia	Hz	1~ 50/60
Max. výkon	W	1150
Menovitý výkon	W	1000
Objem nádoby	l	43
Plniace množstvo kvapaliny	l	30
Množstvo vzduchu (max.)	m <sup>3</sup> /h	140
Podtlak (max.)	kPa (mbar)	22,0 (220)
Výkonové charakteristiky elektrických nástrojov	W	100-2200
Plocha filtra s plochými záhybmi	m <sup>2</sup>	0,6
Druh krytia	--	IPX4
Krytie	--	I
Prípojka vysávacej hadice (C-DN/C-ID)	mm	35
Dĺžka x Šírka x Výška	mm	520 x 380 x 695
Typická prevádzková hmotnosť	kg	14,0
Teplota okolia	°C	-10...+40
Relatívna vlhkosť vzduchu	%	30-90
<b>Zistené hodnoty podľa EN 60335-2-69</b>		
Hlučnosť L <sub>pA</sub>	dB(A)	67
Nebezpečnosť K <sub>pA</sub>	dB(A)	1
Hodnota vibrácií v ruke/ramene	m/s <sup>2</sup>	<2,5
Nebezpečnosť K	m/s <sup>2</sup>	0,2

<b>Sieťový kábel</b>	H07RN-F 3x1,5 mm <sup>2</sup>	
	Čís. dielu	Dĺžka kábla
EU	6.649-385.0	7,5 m



  Prije prve uporabe Vašeg uređaja pročitajte ove originalne radne upute, postupajte prema njima i sačuvajte ih za kasniju uporabu ili za sljedećeg vlasnika.

- Prije prvog stavljanja u pogon obavezno pročitajte sigurnosne naputke br. 5.956-249!
- U slučaju nepoštivanja uputa za uporabu i sigurnosnih naputaka može doći do oštećenja na uređaju i opasnosti za rukovatelja i druge osobe.
- U slučaju oštećenja pri transportu odmah obavijestite prodavača.

## Pregled sadržaja

Zaštita okoliša . . . . .	HR . . . 1
Simboli u uputama za rad . . . . .	HR . . . 1
Namjensko korištenje . . . . .	HR . . . 1
Sastavni dijelovi uređaja . . . . .	HR . . . 2
Simboli na uređaju . . . . .	HR . . . 2
Sigurnosni napuci . . . . .	HR . . . 2
Stavljanje u pogon . . . . .	HR . . . 3
Rukovanje . . . . .	HR . . . 4
Transport . . . . .	HR . . . 5
Skladištenje . . . . .	HR . . . 5
Njega i održavanje . . . . .	HR . . . 6
Otklanjanje smetnji . . . . .	HR . . . 7
Zbrinjavanje u otpad . . . . .	HR . . . 8
Jamstvo . . . . .	HR . . . 8
Pribor i pričuvni dijelovi . . . . .	HR . . . 8
EZ izjava o usklađenosti . . . . .	HR . . . 9
Tehnički podaci . . . . .	HR . . . 10

## Zaštita okoliša

	Materijali ambalaže se mogu reciklirati. Molimo Vas da ambalažu ne odlažete u kućne otpatke, već ih predajte kao sekundarne sirovine.
	Stari uređaji sadrže vrijedne materijale koji se mogu reciklirati te bi ih stoga trebalo predati kao sekundarne sirovine. Baterije, ulje i slični materijali ne smiju dospjeti u okoliš. Stoga Vas molimo da stare uređaje zbrinite preko odgovarajućih sabirnih sustava.

### Napomene o sastojcima (REACH)

Aktualne informacije o sastojcima možete pronaći na stranici:

[www.kaercher.com/REACH](http://www.kaercher.com/REACH)

## Simboli u uputama za rad

### **Opasnost**

*Za neposredno prijeteću opasnost koja za posljedicu ima teške tjelesne ozljede ili smrt.*

### **Upozorenje**

*Za eventualno opasnu situaciju koja može prouzročiti teške tjelesne ozljede ili smrt.*

### **Oprez**

*Za eventualno opasnu situaciju koja može prouzročiti lake tjelesne ozljede ili materijalnu štetu.*

## Namjensko korištenje

- Ovaj je usisavač namijenjen za mokro i suho usisavanje podnih i zidnih površina.
- Uređaj je prikladan za usisavanje suhe, nezapaljive prašine štetne po zdravlje na strojevima i uređajima; klasa prašine H shodno EN 60 335-2-69.



- Nakon primjene usisavača za azbest u izoliranom području u smislu njemačkog tehničkog pravila za rukovanje opasnim tvarima TRGS 519, on se više ne smije koristiti u nekontaminiranom području. Iznimke su dopuštene samo ako je usisavač za azbest prethodno dekontaminiran od strane stručnjaka sukladno TRGS 519 br. 2.7 i to u potpunosti, što znači ne samo vanjski plašt, već i primjerice hladna komora, mjesta za ugradnju električnih komponenata, same komponente i tako dalje. Stručnjak je dužan sve to zapisati i potpisati.
- Ovaj uređaj je prikladan za profesionalnu primjenu, npr. u hotelima, školama, bolnicama, tvornicama, prodavaonicama, uredima i ostalim poslovnim prostorima.

## Sastavni dijelovi uređaja

- 1 Elektrode
- 2 Usisno crijevo
- 3 Kukica za kvačenje kabela
- 4 Ispuh radnog zraka
- 5 Zapor usisne glave
- 6 Kotač
- 7 Usis rashladnog zraka motora
- 8 Usisna glava
- 9 Kotačići
- 10 Stabilizator prednjih kotača
- 11 Spremnik za prljavštinu
- 12 Nastavak za usis
- 13 Priključna obujmica
- 14 Podna sapnica
- 15 Usisna cijev
- 16 Okretni prekidač za promjer usisnog crijeva
- 17 Rukohvat
- 18 Poklopac filtra
- 19 Vijak poklopca filtra
- 20 Ljestvica promjera usisnog crijeva
- 21 Koljenati nastavak
- 22 Okretni regulator za namještanje usisne snage (min-max)
- 23 Indikator
- 24 Utičnica

- 25 Automatsko čišćenje filtra
- 26 Glavna sklopka
- 27 Plosnati naborani filter
- 28 Čišćenje filtra
- 29 Držać podnog nastavka
- 30 Držać nastavka za fuge
- 31 Držać usisnih cijevi
- 32 Strujni kabel
- 33 Natpisna pločica

## Simboli na uređaju

	Plosnati naborani filter	
	kataloški br.	6.904-242.0
	Sigurnosna filtarska vreća	
	kataloški br.	6.904-264.0

## Sigurnosni napuci

### Opasnost

- Ako ispušni zrak izlazi natrag u prostoriju, onda u njoj mora postojati dovoljna izmjena zraka L. Za pridržavanje zahtjevanih graničnih vrijednosti volumen ispuhane zračne struje smije iznositi maksimalno 50% volumena svježeg zraka (zapremnina prostorije  $V_R$  x koeficijent izmjene zraka  $L_W$ ). Bez posebne mjere prozračivanja vrijedi:  $L_W = 1h^{-1}$ .
- Uporaba uređaja i materijala za koje se treba koristiti, uključujući i sigurno zbrinjavanje usisanog materijala dopušteno je isključivo školovanom osoblju.
- Ovaj uređaj sadrži prašinu, koja je štetna po zdravlje. Postupke pražnjenja i održavanja, uključujući i zbrinjavanje spremnika za prašinu, smiju izvoditi stručnjaci koji nose odgovarajuću zaštitnu opremu.
- Uređajem ne radite bez potpunog filtra-cijskog sustava.
- Moraju se poštivati odgovarajuće sigurnosne odredbe za materijale s kojima se radi.

## Stavljanje u pogon

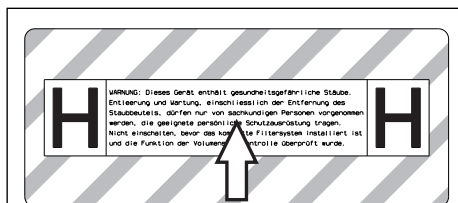

- Prema potrebi s priloženog lista s naljepnicama skinite naljepnicu s tekstom na Vašem jeziku i prelijepite na uređaj preko njemačkog teksta.

Za uređaj su predviđena 2 načina rada:

- 1 rad kao industrijski usisavač prašine (utičnica nije zauzeta)
  - 2 rad kao eliminator prašine (utičnica je zauzeta)
- Priključite usisno crijevo i na njega ovisno o načinu rada natakните sisaljku ili ga priključite na uređaj koji generira prašinu.

### ⚠ Upozorenje

*Ne usisavajte bez filtarskog elementa, jer se u suprotnom slučaju može oštetiti usisni motor i doći do ugrožavanja zdravlja zbog izbacivanja sitne prašine.*

### Sirena

Sirena se oglašava kada brzina zraka padne ispod 20 m/s.

**Napomena:** Sirena reagira na podtlak.

- Okretni prekidač podesite na ispravan promjer usisnog crijeva.

### Antistatički sustav

Kroz uzemljen priključni nastavak provode se statički naboji. Time se sprječavaju iskrenje i strujni udari kod elektrovođljive opreme (opcija).

### Suho usisavanje

- Uređaj je opskrbljen sigurnosnom filtarskom vrećom s poklopcem.

**Kataloški br. sigurnosne filtarske vreće: 6.904-264.0 (5 kom.)**

**Napomena:** Ovim se uređajem mogu usisavati sve vrste prašine do klase H. Primjena vrećice za prašinu (za kataloški br. vidi poglavlje "Filtarski sustavi") je zakonski propisana.

**Napomena:** Uređaj je kao industrijski usisavač prikladan za usisavanje, a kao mobilni eliminator prašine za isisavanje suhe, nezapaljive prašine s MAK vrijednostima.

- Nekorišteni plosnati naborani filtri smiju se skladištiti i transportirati samo zapakirani (u kartonu).

Slika

- Prilikom ugradnje plosnatog naboranog filtra ne smiju se dodirivati njegove lamele.

### ⚠ Upozorenje

*Tijekom usisavanja nikada ne uklanjati plosnati naborani filter ni sigurnosnu filtarsku vreću.*

### Ugradnja sigurnosne filtarske vreće

- Otkvačite i skinite usisnu glavu.

Slika

- Natakните sigurnosnu filtarsku vreću.

Slika

- Prevucite sigurnosnu filtarsku vreću preko spremnika.

- Postavite i pričvrstite usisnu glavu.

### Mokro usisavanje

### ⚠ Opasnost

*Tijekom mokrog usisavanja ne smije se usisavati prašina opasna po zdravlje.*

### Ugradnja gumenog nastavka

Slika

- Skinite četke s uređaja.

- Ugradite gumeni nastavak.

**Napomena:** Hrapava strana gumenog nastavka mora biti okrenuta prema van.

### Zatvaranje usisnog priključka

Slika

- Priključnu obujmicu precizno umetnite u usisni priključak.

- Ugurajte priključnu obujmicu do kraja.

- Usisni priključak s priključnom obujmicom zatvorite okretanjem na desno.

**Napomena:** Preciznost određuje "bajunetski priključak".

### Uklanjanje sigurnosne filtarske vreće

→ Otkvačite i skinite usisnu glavu.

Slika **F**

→ Prevucite sigurnosnu filtarsku vreću prema gore.

Slika **G**

→ Skinite zaštitnu foliju.

→ Sigurnosnu filtarsku vreću zatvorite tako što ćete zalijepiti samoljepivi jezičak.

→ Sigurnosnu filtarsku vreću izvucite prema natrag.

Slika **H**

→ Priključni usisni otvor sigurnosne filtarske vreće zatvorite poklopcem tako da ne propušta.

Slika **I**

→ Sigurnosnu filtarsku vreću čvrsto zatvorite predviđenom vezicom.

→ Izvadite sigurnosnu filtarsku vreću.

→ Unutrašnjost spremnika prebrišite vlažnom krpom.

→ Sigurnosnu filtarsku vreću odložite u otpad u hermetički zatvorenoj vrećici u skladu sa zakonskim odredbama.

→ Postavite i pričvrstite usisnu glavu.

– Za usisavanje mokre prljavštine prethodno se uvijek mora skinuti sigurnosna filtarska vreća.

### Općenito

#### **⚠ Upozorenje**

*Tijekom usisavanja nikada ne uklanjati plosnati naborani filter.*

– Prilikom usisavanja mokre prljavštine sisaljkom za tekstilni namještaj ili usisnim nastavkom za fuge, odnosno pri usisavanju vode iz neke posude preporučljivo je isključiti funkciju "Automatsko čišćenje filtra".

– Uređaj se automatski isključuje kada se maksimalno napunjeni tekućinom.

– **U slučaju nevodljivih tekućina (kao što su primjerice emulzije za hlađenje bušilica, ulja i masti) uređaj se ne isključuje kada se napuni. Stoga se napunjenost mora stalno provjeravati, a spremnik treba redovito prazniti.**

– Nakon završetka mokrog usisavanja: Očistite plosnati naborani filter uz pomoć funkcije čišćenja filtra. Elektrode očistite četkom. Spremnik prebrišite vlažnom krpom i ostavite neka se osuši.

### Clip-spoj

Slika **J**

Usisno crijevo je opremljeno clip-sustavom. Tako se može priključiti sav C-35/C-DN-35 pribor.

### Rukovanje

#### Uključivanje stroja

→ Utaknite strujni utikač.

→ Uključite uređaj pritiskom na glavnu sklopku.

#### Podešavanje usisne snage

→ Usisna snaga se podešava na okretnom regulatoru (min-max).

#### Radovi s električnim alatom

##### **⚠ Opasnost**

*Opasnost od ozljeda i oštećenja! Utičnica je predviđena samo za izravno priključivanje električnog alata na usisavač. Uporaba utičnice u druge svrhe nije dopuštena.*

→ Utaknite strujni utikač električnog alata u usisavač.

→ Uključite uređaj pritiskom na glavnu sklopku.

Indikator svijetli, usisavač se nalazi u stanju pripravnosti.

**Napomena:** Usisavač se automatski uključuje i isključuje električnim alatom.

**Napomena:** Usisavač se pokreće sa zadržkom od najviše 0,5 s, a zaustavlja po isteku zaustavnog hoda od najviše 15 s.

**Napomena:** Za specifikaciju priključka električnog alata vidi pod "Tehnički podaci".

Slika 

→ Priključnu obujmicu prilagodite priključku električnog alata.

Slika 

→ Uklonite koljenasti nastavak s usisnog crijeva.

→ Montirajte priključnu obujmicu na usisno crijevo.

Slika 

→ Utaknite priključnu obujmicu u električni alat.

**Napomena:** Različiti promjeri usisnog crijeva su potrebni kako bi se omogućilo prilagođavanje priključnim promjerima uređaja za obradu.

→ Na okretnom prekidaču za promjer usisnog crijeva namjestite minimalni volumen zračne struje.

Ljestvica prikazuje promjer usisnog crijeva.

**Napomena:** Za rad kao mobilni eliminator prašine (uređaj za obradu utaknut na usisavaču) potrebno je ugrađeni nadzor prilagoditi priključenom uređaju za obradu (generator prašine). To znači da kod nepostizanja minimalnog volumena zračne struje od 20 m/s, koja je potrebna za usisavanje, valja upozoriti korisnika.

**Napomena:** Podaci o minimalnom volumenu zračne struje u ovisnosti o podtlaku nalaze se na natpisnoj pločici.

### Automatsko čišćenje filtra

Uređaj posjeduje novu vrstu čišćenja filtra, koja naročito djelotvorno čisti od fine prašine. Pritom se plosnati naborani filter svakih 15 s automatski čisti udarima zraka (pulsirajući zvuk).

**Napomena:** Automatsko čišćenje filtra je tvornički uključeno.

**Napomena:** Isključivanje/uključivanje automatskog čišćenja filtra je moguće samo dok uređaj radi.

– Isključivanje automatskog čišćenja filtra:

→ Pritisnite prekidač. Indikator u prekidaču se gasi.

– Uključivanje automatskog čišćenja filtra:

→ Ponovo pritisnite prekidač. Indikator u prekidaču svijetli zeleno.

### Isključivanje uređaja

→ Isključite uređaj pritiskom na glavnu sklopku.

→ Izvucite strujni utikač.

### Nakon svake primjene

→ Ispraznite spremnik.

→ Usišite prljavštinu iz unutarnje i s vanjske strane uređaja pa uređaj prebrišite vlažnom krpom.

### Čuvanje uređaja

Slika 

→ Usisno crijevo i strujni kabel treba čuvati kao što je prikazano na slici.

→ Uređaj odložite u suhu prostoriju i zaštitite ga od neovlaštenog korištenja.

### Transport

#### Oprez

*Opasnost od ozljeda i oštećenja! Prilikom transporta pazite na težinu uređaja.*

Uređaj treba pri transportu sigurno pričvrstiti.

Za transport uređaja bez podizanja prašine moraju se poduzeti sljedeće mjere:

→ Odložite usisno crijevo s priborom u priloženu vreću za transport. Zatvorite vreću za transport.

→ Zatvorite usisni priključak, vidi "Mokro usisavanje".

→ Izvadite usisnu cijev s podnim nastavkom iz držača. Uređaj nosite držeći ga za rukohvat i usisnu cijev.

→ Prilikom transporta vozilima osigurajte uređaj od klizanja i naginjanja sukladno odgovarajućim mjerodavnim propisima.

### Skladištenje

#### Oprez

*Opasnost od ozljeda i oštećenja! Pri skladištenju imajte u vidu težinu uređaja.*

Ovaj se uređaj smije skladištiti samo u zatvorenim prostorijama.



## Njega i održavanje

### ⚠ **Opasnost**

*Uređaj prije svih radova na njemu isključite i izvucite strujni utikač iz utičnice.*

Strojevi za uklanjanje prašine su sigurnosni uređaji za sprječavanje ili uklanjanje opasnosti u smislu BGV A1.

- Uređaj se za održavanje mora rastaviti, očistiti i servisirati ako je to izvodivo bez izazivanja opasnosti za servisno osoblje i druge osobe. Prikladne mjere opreza sadrže uklanjanje otrovnih tvari prije rastavljanja. Pobrinite se za obvezatno prozračivanje prilikom rastavljanja uređaja, čišćenja servisnih površina i prikladnu zaštitu osoblja.
- Otrovnost tvari valja s vanjskih dijelova uređaja ukloniti usisavanjem i obrisati ili ih obraditi sredstvima za brtvenje prije uklanjanja iz opasnog područja. Prilikom iznošenja iz opasnog područja svi se dijelovi uređaja smatraju onečišćenima. Kako bi se izbjeglo raspršivanje prašine, moraju se primijeniti odgovarajuće mjere.
- Pri obavljanju održavanja i popravljivanja moraju se ukloniti svi predmeti koje ne možete očistiti na zadovoljavajući način. Takvi se predmeti moraju zbrinuti u nepropusnim vrećicama sukladno važećim odredbama za uklanjanje takvog otpada.
- Usisni otvor valja pri transportu i održavanju uređaja zatvoriti priključnom obujmicom.

### ⚠ **Upozorenje**

*Sigurnosni uređaji za sprječavanje opasnosti moraju se redovito održavati. To znači da najmanje jednom godišnje proizvođač ili odgovarajuća obučena osoba mora provjeriti njihovu sigurnosno-tehničku ispravnost, npr. zabrtvljenost uređaja, oštećenost filtra, ispravnost kontrolnih komponenata.*

### ⚠ **Opasnost**

*Učinkovitost filtracije uređaja može se ispitati na način koji je specificiran u EN 60*

*335-2-69 AA.22.201.2. Ovo ispitivanje se mora provesti najmanje jednom godišnje ili češće ako to zahtijevaju nacionalni propisi. Ako je rezultat ispitivanja negativan, test se mora ponoviti s novim plosnatim naboranim filtrom.*

**Napomena:** Industrijski usisavači / eliminatori prašine zahtijevaju održavanje po potrebi, ali najmanje jednom godišnje, kada ih eventualno treba popraviti i podvrgnuti ispitivanju od strane odgovarajućeg stručnjaka (kvalifikacija shodno TRGS 519 br. 5.4.3, st. 2). Rezultat ispitivanja se mora predočiti na zahtjev.

### **Oprez**

*Opasnost od oštećenja! Za čišćenje ne upotrebljavajte silikonska sredstva za nježu.*

- Jednostavne radove na održavanju i njezi možete obavljati sami.
- Vanjsku površinu uređaja i unutarnju stranu spremnika valja redovito brisati vlažnom krpom.

### ⚠ **Opasnost**

*Opasnost od prašine štetne po zdravlje. Kod radova na održavanju (npr. zamjena filtra) nosite zaštitnu masku za disanje P2 ili više kvalitete i odjeću za jednokratnu uporabu.*

## Zamjena plosnatog naboranog filtra

### ⚠ **Opasnost**

*Prašinu koja se stvara treba prevoziti u spremnicima nepropusnim za prašinu. Presipanje nije dopušteno. Otpad s primjesama azbesta se mora zbrinuti sukladno propisima i pravilima za zbrinjavanje otpada.*

### ⚠ **Upozorenje**

*Glavni filtarski element nemojte više koristiti nakon što ga izvadite iz uređaja.*

Fiksno ugrađene filtre smije mijenjati samo stručna osoba isključivo na za to predviđenim prikladnim mjestima (tzv. stanicama za dekontaminaciju).

**Kataloški br. plosnatog naboranog filtra: 6.904-242.0**

#### Slika

- Odvijačem otpustite vijak okrećući ga suprotno smjeru kazaljke sata.
- Otvorite poklopac filtra.
- Izvadite plosnati naborani filter.

#### Slika

- Kada izvadite plosnati naborani filter odmah ga uvijte u priloženu vreću i zatvorite.

#### **Kataloški br. vreće: 6.277-454.0**

- Rabljeni plosnati naborani filter zbrinite u hermetički zatvorenoj vrećici u skladu sa zakonskim odredbama.
- Uklonite nakupljenu prljavštinu na strani čistog zraka.
- Umetnite nov plosnati naborani filter.
- Zatvorite poklopac filtra tako da čujno dosjedne.
- Odvijačem zategnite vijak poklopca filtra okrećući ga u smjeru kazaljke sata.

### Zamjena sigurnosne filterarske vreće

#### **Opasnost**

*Prašinu koja se stvara treba prevoziti u spremnicima nepropusnim za prašinu. Prešipanje nije dopušteno. Otpad s primjesama azbesta se mora zbrinuti sukladno propisima i pravilima za zbrinjavanje otpada.*

#### **Opasnost**

*Spremnik za prašinu smiju zbrinjavati samo obučene osobe.*

#### Slika

- Zatvorite usisni priključak, vidi "Mokro usisavanje".
- Otkvačite i skinite usisnu glavu.

#### Slika

- Prevucite sigurnosnu filterarsku vreću prema gore.

#### Slika

- Skinite zaštitnu foliju.
- Sigurnosnu filterarsku vreću zatvorite tako što ćete zalijepiti samoljepivi jezičak.
- Sigurnosnu filterarsku vreću izvucite prema natrag.

#### Slika

- Priključni usisni otvor sigurnosne filterarske vreće zatvorite poklopcem tako da ne propušta.

#### Slika

- Sigurnosnu filterarsku vreću čvrsto zatvorite predviđenom vezicom.
- Izvadite sigurnosnu filterarsku vreću.
- Unutrašnjost spremnika prebrišite vlažnom krpom.
- Sigurnosnu filterarsku vreću odložite u otpad u hermetički zatvorenoj vrećici u skladu sa zakonskim odredbama.

#### Slika

- Natakните novu sigurnosnu filterarsku vreću.

#### Slika

- Prevucite sigurnosnu filterarsku vreću preko spremnika.
- Postavite i pričvrstite usisnu glavu.

### Čišćenje elektroda

- Otkvačite i skinite usisnu glavu.
- Elektrode očistite četkom.
- Postavite i pričvrstite usisnu glavu.

### Otklanjanje smetnji

#### **Opasnost**

*Uređaj prije svih radova na njemu isključite i izvucite strujni utikač iz utičnice.*

**Napomena:** U slučaju smetnje (npr. trganja filtra) morate odmah isključiti uređaj. Prije ponovnog puštanja u rad treba otkloniti smetnju.

### Usisna tubina ne radi

- Provjerite utičnicu i osigurač napajanja.
- Provjerite strujni kabel, strujni utikač, elektrode i utičnicu uređaja.
- Uključite uređaj.

### Usisna tubina se isključuje

- Ispraznite spremnik.

## Usisna turbina se nakon pražnjenja spremnika ne da ponovo pokrenuti

- Isključite uređaj, pričekajte 5 s te ga nakon tih 5 s ponovo uključite.
- Elektrode i prostor između njih očistite četkom.

## Usisna snaga se smanjuje

- Odstranite začepljenja iz sisaljke, usisne cijevi, usisnog crijeva ili plosnatog naboranog filtra.
- Zamijenite sigurnosnu filtarsku vreću.
- Ispravno uglavite poklopac filtra.
- Zamijenite plosnati naborani filter.

## Izlaženje prašine prilikom usisavanja

Slika 

- Provjerite odnosno ispravite položaj plosnatog naboranog filtra.
- Zamijenite plosnati naborani filter.

## Automatsko isključivanje (mokra usisavanja) se ne aktivira

- Elektrode i prostor između njih očistite četkom.
- Ako se usisavaju tekućine koje nisu električno vodljive, treba stalno provjeravati napunjenost.

## Oglašava se sirena

- Okretni prekidač podesite na ispravan promjer usisnog crijeva.
- Zamijenite sigurnosnu filtarsku vreću čim se napuni i snaga usisavanja padne ispod minimuma.

## Automatsko čišćenje filtra ne radi

- Usisno crijevo nije priključeno.

## Automatsko čišćenje filtra se ne može isključiti

- Obavijestite servisnu službu.

## Automatsko čišćenje filtra se nemože uključiti

- Obavijestite servisnu službu.

## Zbrinjavanje u otpad

Uređaj valja na kraju radnog vijeka zbrinuti u skladu sa zakonskim odredbama.

## Jamstvo

U svakoj zemlji važe jamstveni uvjeti koje je izdala naša nadležna organizacija za distribuciju. Eventualne smetnje na stroju za vrijeme trajanja jamstva uklanjamo besplatno ukoliko je uzrok greška u materijalu ili proizvodnji. U slučaju koji podliježe garanciji obratite se, uz prilaganje potvrde o kupnji, Vašem prodavaču ili najbližoj ovlaštenoj servisnoj službi.

## Pribor i pričuvni dijelovi

- Smije se koristiti samo onaj pribor i oni pričuvni dijelovi koje dozvoljava proizvođač. Originalan pribor i originalni pričuvni dijelovi jamče za to da stroj može raditi sigurno i bez smetnji.
- Pregled najčešće potrebnih pričuvnih dijelova naći ćete na kraju ovih radnih uputa.
- Dodatne informacije o pričuvnim dijelovima dobit ćete pod [www.kaercher.com](http://www.kaercher.com) u dijelu Servis (Service).

## EZ izjava o usklađenosti

Izjavljujemo da navedeni uređaj u svojoj zamisli i konstrukciji te kod nas korištenoj izvedbi odgovara osnovnim sigurnosnim i zdravstvenim zahtjevima u skladu s niže navedenim direktivama Europske Zajednice. Ova izjava gubi valjanost u slučaju izmjene stroja koja nisu ugovorene s nama.

**Proizvod:** Usisavač za mokru i suhu  
prljavštinu

**Tip:** 1.145-xxx

**Odgovarajuće smjernice EZ:**

2006/42/EZ (+2009/127/EZ)

2004/108/EZ

**Primijenjene usklađene norme:**

EN 55014-1: 2006+A1: 2009+A2: 2011

EN 55014-2: 1997+A1: 2001+A2: 2008

EN 60335-1

EN 60335-2-69

EN 61000-3-2: 2006+A1: 2009+A2: 2009

EN 61000-3-3: 2008

EN 62233: 2008

**Primijenjeni nacionalni standardi:**

TRGS 519

### 5.957-661

Potpisnici rade po nalogu i s ovlaštenjem  
posloводства.



H. Jenner  
CEO



S. Reiser  
Head of Approbation

Opunomoćeni za izradu dokumentacije:

S. Reiser

Alfred Kärcher GmbH & Co. KG

Alfred-Kärcher-Str. 28 - 40

71364 Winnenden (Germany)

Tel.: +49 7195 14-0

Faks: +49 7195 14-2212

Winnenden, 2013/03/01

## Tehnički podaci

		<b>NT 45/1 Tact Te H</b>
Napon el. mreže	V	220-240
Frekvencija	Hz	1~ 50/60
Maks. snaga	W	1150
Nazivna snaga	W	1000
Zapremnina spremnika	l	43
Količina punjenja tekućine	l	30
Maks. protok zraka	m <sup>3</sup> /h	140
Maks. podtlak	kPa (mbar)	22,0 (220)
Specifikacija priključka električnog alata	W	100-2200
Površina plosnatog naboranog filtra	m <sup>2</sup>	0,6
Zaštita	--	IPX4
Klasa zaštite	--	I
Priključak usisnog crijeva (C-DN/C-ID)	mm	35
Duljina x širina x visina	mm	520 x 380 x 695
Tipična radna težina	kg	14,0
Okolna temperatura	°C	-10...+40
Relativna vlažnost zraka	%	30-90
<b>Utvrđene vrijednosti prema EN 60335-2-69</b>		
Razina zvučnog tlaka L <sub>pA</sub>	dB(A)	67
Nepouzdanost K <sub>pA</sub>	dB(A)	1
Vrijednost vibracije na ruci	m/s <sup>2</sup>	<2,5
Nepouzdanost K	m/s <sup>2</sup>	0,2

<b>Strujni ka- bel</b>	H07RN-F 3x1,5 mm <sup>2</sup>	
	Br. dijela	Duljina kabe- la
EU	6.649-385.0	7,5 m



Pre prve upotrebe Vašeg uređaja pročitajte ove originalno uputstvo za rad, postupajte prema njemu i sačuvajte ga za kasniju upotrebu ili za sledećeg vlasnika.

- Pre prvog stavljanja u pogon obavezno pročitajte sigurnosne napomene br. 5.956-249!
- U slučaju neuvažavanja radnog uputstva i sigurnosnih napomena može doći do oštećenja na uređaju i opasnosti za rukovaoca i druge osobe.
- U slučaju oštećenja pri transportu odmah obavestite prodavca.

## Pregled sadržaja

Zaštita životne sredine . . . . .	SR . . . 1
Simboli u uputstvu za rad . . . . .	SR . . . 1
Namensko korišćenje . . . . .	SR . . . 1
Sastavni delovi uređaja . . . . .	SR . . . 2
Simboli na uređaju . . . . .	SR . . . 2
Sigurnosne napomene . . . . .	SR . . . 2
Stavljanje u pogon . . . . .	SR . . . 3
Rukovanje . . . . .	SR . . . 4
Transport . . . . .	SR . . . 5
Skladištenje . . . . .	SR . . . 6
Nega i održavanje . . . . .	SR . . . 6
Otklanjanje smetnji . . . . .	SR . . . 8
Odlaganje u otpad . . . . .	SR . . . 8
Garancija . . . . .	SR . . . 8
Pribor i rezervni delovi . . . . .	SR . . . 9
Izjava o usklađenosti sa propisima EZ . . . . .	SR . . . 9
Tehnički podaci . . . . .	SR . . . 10

## Zaštita životne sredine



Ambalaža se može ponovo preraditi. Molimo Vas da ambalažu ne bacate u kućne otpatke nego da je dostavite na odgovarajuća mesta za ponovnu preradu.



Stari uređaji sadrže vredne materijale sa sposobnošću recikliranja i treba ih dostaviti za ponovnu preradu. Baterije, ulje i slične materije ne smeju dospeti u životnu sredinu. Stoga Vas molimo da stare uređaje odstranjujete preko primerenih sabirnih sistema.

### Napomene o sastojcima (REACH)

Aktuelne informacije o sastojcima možete pronaći na stranici:

[www.kaercher.com/REACH](http://www.kaercher.com/REACH)

## Simboli u uputstvu za rad

### **Opasnost**

*Ukazuje na neposredno preteću opasnost koja dovodi do teških telesnih povreda ili smrti.*

### **Upozorenje**

*Ukazuje na eventualno opasnu situaciju koja može dovesti do teških telesnih povreda ili smrti.*

### **Oprez**

*Ukazuje na eventualno opasnu situaciju koja može dovesti do lakših telesnih povreda ili izazvati materijalnu štetu.*

## Namensko korišćenje

- Ovaj usisivač je namenjen za mokro i suvo usisavanje podnih i zidnih površina.
- Uređaj je prikladan za usisavanje suve, nezapaljive prašine štetne po zdravlje na mašinama i uređajima; klasa prašine H shodno EN 60 335-2-69.



- Nakon upotrebe usisivača za azbest u izolovanom području u smislu nemačkog tehničkog pravila za rukovanje opasnim materijama TRGS 519, on više ne sme da se koristi u nekontaminiranom području. Izuzeci su dozvoljeni samo ako je odgovarajući stručnjak prethodno dekontaminirao usisivač za azbest u skladu sa TRGS 519 br. 2.7 i to u potpunosti, što znači ne samo spoljašnji plašt, već i na primer hladna komora, mesta za ugradnju električnih komponentata, same komponente i tako dalje. Dužnost stručnjaka je da sve to zapiše i potpiše.
- Ovaj uređaj je prikladan za profesionalnu primjenu, npr. u hotelima, školama, bolnicama, fabrikama, prodavnicama, kancelarijama i ostalim poslovnim prostorima.

## Sastavni delovi uređaja

- 1 Elektrode
- 2 Usisno crevo
- 3 Kuka za kačenje kabla
- 4 Izlaz radnog vazduha
- 5 Blokada usisne glave
- 6 Točak
- 7 Ulaz rashladnog vazduha motora
- 8 Usisna glava
- 9 Upravljački točkić
- 10 Prednji branik
- 11 Posuda za prljavštinu
- 12 Usisni nastavak
- 13 Priključna obujmica
- 14 Podna mlaznica
- 15 Usisna cev
- 16 Obrtni prekidač za prečnik usisnog creva
- 17 Ručka za nošenje
- 18 Poklopac filtera
- 19 Zavrtanji poklopca filtera
- 20 Skala prečnika usisnog creva
- 21 Zakrivljeni nastavak
- 22 Obrtni regulator za podešavanje usisne snage (min-max)
- 23 Indikator

- 24 Utičnica
- 25 Automatsko čišćenje filtera
- 26 Glavni prekidač
- 27 Pljosnati naborani filter
- 28 Čišćenje filtera
- 29 Držač za podni nastavak
- 30 Držač nastavka za fuge
- 31 Držač usisnih cevi
- 32 Strujni kabal
- 33 Natpisna pločica

## Simboli na uređaju

	Plijsnati naborani filter	
	kataloški br.	6.904-242.0
	Sigurnosna filterska vreća	
	kataloški br.	6.904-264.0

## Sigurnosne napomene

### **Opasnost**

- Ako se izduvni vazduh vraća nazad u prostoriju, onda u njoj mora postojati dovoljna razmena vazduha  $L$ . Za pridržavanje zahtevanih graničnih vrednosti zapremina izduvane vazdušne struje sme iznositi maksimalno 50% zapremine svežeg vazduha (zapremina prostorije  $V_R$  x koeficijent razmene vazduha  $L_W$ ). Bez posebne mere provetravanja važi:  $L_W = 1h^{-1}$ .
- Upotreba uređaja i materijala za koje je namenjen, uključujući i sigurno uklanjanje usisanog materijala dozvoljeno je isključivo školovanom osoblju.
- Ovaj uređaj sadrži prašinu, koja je štetna po zdravlje. Postupke pražnjenja i održavanja, uključujući i uklanjanje posude za prašinu, smeju izvoditi stručnjaci koji nose odgovarajuću zaštitnu opremu.
- Uređajem ne radite bez potpunog filtracionog sistema.

- Neophodno je pridržavati se odgovarajućih sigurnosnih odredbi za materijale sa kojima se radi.

## Stavljanje u pogon

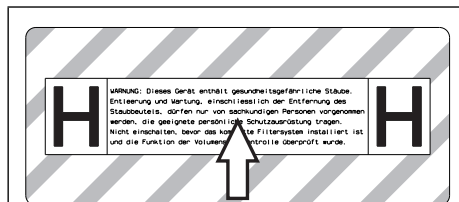

- ➔ Po potrebi sa priloženog lista s nalepnicama skinite nalepnicu sa tekstom na Vašem jeziku i zalepite je na uređaj preko nemačkog teksta.

Za uređaj su predviđena 2 režima rada:

- 1 rad kao industrijski usisivač prašine (utičnica nije zauzeta)
  - 2 rad kao eliminator prašine (utičnica je zauzeta)
- ➔ Priključite usisno crevo i na njega u zavisnosti od režima rada natakните sisaljku ili ga priključite na uređaj koji stvara prašinu.

### ⚠ Upozorenje

*Ne usisavajte bez filterskog elementa, jer u suprotnom može doći do oštećenja usisnog motora i ugrožavanja zdravlja zbog izbacivanja sitne prašine.*

## Sirena

Sirena se oglašava kada brzina vazduha opadne ispod 20 m/s.

**Napomena:** Sirena reaguje na podpritisak.

- ➔ Obrtni prekidač nameštite na ispravan prečnik usisnog creva.

## Antistatički sistem

Kroz uzemljen priključni nastavak provode se elektrostatički naboji. Na taj način se sprečava nastajanje varnica i strujni udari kod elektroprovodne opreme (opcija).

## Suvo usisavanje

- Uređaj je opremljen sigurnosnom filterskom vrećom sa poklopcem.  
**Kataloški br. sigurnosne filterske vreće: 6.904-264.0 (5 kom.)**

**Napomena:** Ovim uređajem mogu da se usisavaju sve vrste prašine do klase H. Upotreba vrećice za prašinu (za kataloški br. vidi poglavlje "Filterski sistemi") je propisana po zakonu.

**Napomena:** Uređaj je kao industrijski usisivač prikladan za usisavanje, a kao mobilni eliminator prašine za isisavanje suve, nezapaljive prašine sa MAK vrednostima.

- Neupotrebljeni pljosnati naborani filteri smeju da se skladište i transportuju samo u (kartonskom) pakovanju.

Slika

- Tokom ugradnje pljosnatog naboranog filtera zabranjeno je dodirivati njegove lamele.

### ⚠ Upozorenje

*Za vreme usisavanja nikada ne uklanjati pljosnati naborani filter ni sigurnosnu filtersku vreću.*

### Ugradnja sigurnosne filterske vreće

- ➔ Odglavite i skinite usisnu glavu.

Slika

- ➔ Natakните sigurnosnu filtersku vreću.

Slika

- ➔ Prevucite sigurnosnu filtersku vreću preko posude.

- ➔ Postavite i pričvrstite usisnu glavu.

## Mokro usisavanje

### ⚠ Opasnost

*Prilikom mokrog usisavanja ne sme da se usisava prašina opasna po zdravlje.*

### Ugradnja gumenog nastavka

Slika

- ➔ Skinite četke sa uređaja.
- ➔ Ugradite gumenu traku.

**Napomena:** Hrapava strana gumene trake mora biti okrenuta prema spolja.



## Zatvaranje usisnog priključka

Slika 

- Priključnu obujmicu precizno umetnite u usisni priključak.
- Ugurajte priključnu obujmicu do kraja.
- Usisni priključak sa priključnom obujmicom zatvorite okretanjem udesno.

**Napomena:** Preciznost određuje "bajonetni priključak".

## Odstranjivanje sigurnosne filterske vreće

- Odglavite i skinite usisnu glavu.

Slika 

- Prevucite sigurnosnu filtersku vreću na gore.

Slika 

- Skinite zaštitnu foliju.
- Sigurnosnu filtersku vreću zatvorite tako što ćete zalepiti samolepljivi jezičak.
- Sigurnosnu filtersku vreću izvucite unazad.

Slika 

- Priključni usisni otvor sigurnosne filterske vreće zatvorite poklopcem tako da ne propušta.

Slika 

- Sigurnosnu filtersku vreću čvrsto zatvorite predviđenom vezicom.
- Izvadite sigurnosnu filtersku vreću.
- Unutrašnjost posude prebrišite vlažnom krpom.
- Sigurnosnu filtersku vreću bacite u otpad u hermetički zatvorenoj kesici u skladu sa zakonskim odredbama.
- Postavite i pričvrstite usisnu glavu.
- Za usisavanje mokre prljavštine prethodno se uvek mora skinuti sigurnosna filterska vreća.

## Opšte

### **Upozorenje**

*Tokom usisavanja nikada ne uklanjati pljosnati naborani filter.*

- Pri usisavanju mokre prljavštine sisaljkom za tekstilni nameštaj ili usisnim nastavkom za fuge, odnosno za vreme

usisavanja vode iz nekog spoljašnjeg suda preporučljivo je isključiti funkciju "Automatsko čišćenje filtera".

- Čim se dostigne maksimalna napunjenost tečnošću, uređaj se automatski isključuje.
- **U slučaju neprovodnih tečnosti (kao što su na primer emulzije za hlađenje bušilica, ulja i masti) uređaj se ne isključuje kada se napuni. U tom slučaju se napunjenost mora stalno proveravati, a posudu treba redovno prazniti.**
- Po završetku mokrog usisavanja: Očistite pljosnati naborani filter za pomoć funkcije za čišćenje filtera. Očistite elektrode četkom. Posudu prebrišite vlažnom krpom i ostavite da se osuši.

## Klip-spoj

Slika 

Usisno crevo je opremljeno clip-sistemom. Tako se može priključiti sav C-35/C-DN-35 pribor.

## Rukovanje

### Uključivanje uređaja

- Utaknite strujni utikač.
- Uključite uređaj pritiskom na glavni prekidač.

### Podešavanje usisne snage

- Usisna snaga se podešava na okretnom regulatoru (min-max).

### Radovi sa električnim alatom

#### **Opasnost**

*Opasnost od povreda i oštećenja! Utičnica je predviđena samo za direktno priključivanje električnog alata na usisivač. Korišćenje utičnice u druge svrhe nije dozvoljeno.*

- Utaknite strujni utikač električnog alata u usisivač.
- Uključite uređaj pritiskom na glavni prekidač.

Indikator svetli, usisivač se nalazi u stanju pripravnosti.

**Napomena:** Usisivač se automatski uključuje i isključuje električnim alatom.

**Napomena:** Usisivač se pokreće sa zadržskom od najviše 0,5 s, a zaustavlja po isteku zaustavnog hoda od najviše 15 s.

**Napomena:** Za specifikaciju priključka električnog alata pogledajte odlomak "Tehnički podaci".

Slika 

→ Priključnu obujmicu prilagodite priključku električnog alata.

Slika 

→ Uklonite zakrivljeni nastavak sa usisnog creva.

→ Montirajte priključnu obujmicu na usisno crevo.

Slika 

→ Utaknite priključnu obujmicu u električni alat.

**Napomena:** Različiti prečnici usisnog creva su potrebni kako bi se omogućilo prilagođavanje raznim priključnim prečnicima uređaja za obradu.

→ Na obrtnom prekidaču za prečnik usisnog creva podesite minimalnu zapreminu vazdušne struje.

Skala prikazuje prečnik usisnog creva.

**Napomena:** Za rad kao mobilni eliminator prašine (uređaj za obradu utaknut na usisivaču) potrebno je ugrađeni nadzor prilagoditi priključenom uređaju za obradu (generator prašine). To znači da u slučaju nepostizanja minimalne zapremine vazdušne struje od 20 m/s, koja je potrebna za usisavanje, treba upozoriti korisnika.

**Napomena:** Podatke o minimalnoj zapremini vazdušne struje u zavisnosti od podpritiska naći ćete na natpisnoj pločici.

### Automatsko čišćenje filtera

Uređaj poseduje novu vrstu čišćenja filtera, koja posebno delotvorno čisti od fine prašine. Pri tome se pljosnati naborani filter svakih 15 sekundi automatski čisti udarima vazduha (pulsirajući zvuk).

**Napomena:** Automatsko čišćenje filtera je fabrički uključeno.

**Napomena:** Isključivanje/uključivanje automatskog čišćenja filtera je moguće samo dok uređaj radi.

– Isključivanje automatskog čišćenja filtera:

→ Pritisnite prekidač. Indikator u prekidaču se gasi.

– Ukjučivanje automatskog čišćenja filtera:

→ Ponovo pritisnite prekidač. Indikator u prekidaču svetli zeleno.

### Isključivanje uređaja

→ Isključite uređaj pritiskom na glavni prekidač.

→ Izvucite strujni utikač.

### Nakon svake primene

→ Ispraznite posudu.

→ Usisajte prašinu iz i sa uređaja i prebrisite ga vlažnom krpom.

### Skladištenje uređaja

Slika 

→ Usisno crevo i strujni kabl treba čuvati kao što je prikazano na slici.

→ Uređaj odložite u suhu prostoriju i zaštitite ga od neovlašćenog korišćenja.

## Transport

### Oprez

*Opasnost od povreda i oštećenja! Prilikom transporta pazite na težinu uređaja.*

Uređaj treba pri transportu sigurno pričvrstiti.

Za transport uređaja bez podizanja prašine moraju se preduzeti sledeće mere:

→ Odložite usisno crevo sa priborom u priloženu vreću za transport. Zatvorite vreću za transport.

→ Zatvorite usisni priključak, vidi pod "Mokro usisavanje".

→ Izvadite usisnu cev sa podnim nastavkom iz držača. Uređaj nosite držeći ga za ručku i usisnu cev.

- Prilikom transporta vozilima osigurajte uređaj od klizanja i nakretanja u skladu sa odgovarajućim važećim propisima.

## Skladištenje

### Oprez

*Opasnost od povreda i oštećenja! Pri skladištenju imajte u vidu težinu uređaja.* Ovaj uređaj se sme skladištiti samo u zatvorenim prostorijama.

## Nega i održavanje

### ⚠ Opasnost

*Uređaj pre svih radova na njemu isključite i izvucite strujni utikač iz utičnice.*

Mašine za uklanjanje prašine su sigurnosni uređaji za sprečavanje ili uklanjanje opasnosti u smislu BGV A1.

- Uređaj se u cilju održavanja mora rastaviti, očistiti i servisirati ako je to izvodljivo bez izazivanja opasnosti po servisno osoblje i druge osobe. Prikadne mere predostrožnosti sadrže uklanjanje otrovnih materija pre rastavljanja. Pobrinite se za obavezno provetranje prilikom rastavljanja uređaja, čišćenja servisnih površina i prikladnu zaštitu osoblja.
- Otrovnne materije treba sa spoljašnjih delova uređaja ukloniti usisavanjem i prebrisati ili ih obraditi sredstvima za zaptivanje pre uklanjanja iz opasnog područja. Prilikom iznošenja iz opasnog područja svi delovi uređaja se smatraju zaprljanim. Kako bi se izbeglo raspršivanje prašine moraju se primenjivati odgovarajuće mere.
- Pri obavljanju održavanja i popravljanja moraju se ukloniti svi predmeti koje ne možete očistiti na zadovoljavajući način. Takvi se predmeti moraju otkloniti u nepropusnim kesama u skladu sa važećim odredbama za uklanjanje takvog otpada.
- Prilikom transporta i održavanja uređaja usisni otvor treba zatvoriti priključnom obujmicom.

### ⚠ Upozorenje

*Sigurnosni uređaji za sprečavanje opasnosti moraju se redovno održavati. To znači da najmanje jednom godišnje proizvođač ili neko stručno lice mora proveriti da li je uređaj potpuno sigurnosno-tehnički ispravan, npr. da li je dobro zaptiven, da li je filter neoštećen kao i da li kontrolni elementi ispravno rade.*

### ⚠ Opasnost

*Efikasnost filtracije uređaja može se ispitati na način koji je specificiran u EN 60 335-2-69 AA.22.201.2. Ovo ispitivanje mora da se obavi najmanje jednom godišnje ili češće ako to zahtevaju nacionalni propisi. Ukoliko je rezultat ispitivanja negativan, test mora da se ponovi sa novim pljosnatim naboranim filterom.*

**Napomena:** Industrijski usisivači / eliminatori prašine zahtevaju održavanje po potrebi, ali najmanje jednom godišnje, kada ih eventualno treba popraviti i podvrgnuti ispitivanju od strane odgovarajućeg stručnjaka (kvalifikacija shodno TRGS 519 br. 5.4.3, st. 2). Rezultat ispitivanja se mora predočiti na zahtev.

### Oprez

*Opasnost od oštećenja! Za čišćenje ne koristite silikonska sredstva za negu.*

- Jednostavne radove održavanja i nege možete obavljati sami.
- Spoljašnju površinu uređaja i unutrašnju stranu posude trebalo bi redovno brisati vlažnom krpom..

### ⚠ Opasnost

*Opasnost od prašine štetne po zdravlje. Za vreme izvođenja radova na održavanju (npr. zameni filtera) mora se nositi maska za zaštitu disajnih organa P2 ili kvalitetnija, a uz to i odelo za jednokratnu upotrebu.*

## Zamena pljosnatog naboranog filtera

### ⚠ **Opasnost**

*Prašinu koja se stvara treba prevoziti u posudama nepropusnim za prašinu. Presipanje nije dozvoljeno. Otpad sa primesama azbesta se mora ukloniti u skladu sa propisima i pravilima za uklanjanje otpada.*

### ⚠ **Upozorenje**

*Glavni filterski element nemojte više koristiti nakon što ga izvadite iz uređaja.*

Fiksno ugrađene filtere sme menjati samo stručnjak i to isključivo na za to predviđenim prikladnim mestima (tzv. stanicama za dekontaminaciju).

**Kataloški br. pljosnatog naboranog filtera: 6.904-242.0**

Slika 

- Odvijačem otpustite zavrtanj okrećući ga suprotno smeru kazaljke sata.
- Otvorite poklopac filtera.
- Izvadite pljosnati naborani filter.

Slika 

- Po vađenju pljosnatog naboranog filtera odmah ga treba umotati u priloženu vreću i zatvoriti.

**Kataloški br. vreće: 6.277-454.0**

- Stari pljosnati naborani filter bacite u otpad u hermetički zatvorenoj kesici u skladu sa zakonskim odredbama.
- Uklonite nakupljenu prljavštinu na strani čistog vazduha.
- Umetnite nov pljosnati naborani filter.
- Zatvorite poklopac filtera tako da se čujno uglati.
- Odvijačem zategnite zavrtanj poklopca filtera okrećući ga u smeru kazaljke sata.

## Zamena sigurnosne filterske vreće

### ⚠ **Opasnost**

*Prašinu koja se stvara treba prevoziti u posudama nepropusnim za prašinu. Presipanje nije dozvoljeno. Otpad sa primesama azbesta se mora ukloniti u skladu sa propisima i pravilima za uklanjanje otpada.*

### ⚠ **Opasnost**

*Posudu za prašinu smeju uklanjati u otpad samo obučene osobe.*

Slika 

- Zatvorite usisni priključak, vidi pod "Mokro usisavanje".
- Odglavite i skinite usisnu glavu.

Slika 

- Prevucite sigurnosnu filtersku vreću na gore.

Slika 

- Skinite zaštitnu foliju.
- Sigurnosnu filtersku vreću zatvorite tako što ćete zalepiti samolepljivi jezičak.
- Sigurnosnu filtersku vreću izvucite unazad.

Slika 

- Priključni usisni otvor sigurnosne filterske vreće zatvorite poklopcem tako da ne propušta.

Slika 

- Sigurnosnu filtersku vreću čvrsto zatvorite predviđenom vezicom.
- Izvadite sigurnosnu filtersku vreću.
- Unutrašnjost posude prebrišite vlažnom krpom.
- Sigurnosnu filtersku vreću bacite u otpad u hermetički zatvorenoj kesici u skladu sa zakonskim odredbama.

Slika 

- Natakните novu sigurnosnu filtersku vreću.

Slika 

- Prevucite sigurnosnu filtersku vreću preko posude.
- Postavite i pričvrstite usisnu glavu.

## Čišćenje elektroda

- Odglavite i skinite usisnu glavu.
- Očistite elektrode četkom.
- Postavite i pričvrstite usisnu glavu.

## Otklanjanje smetnji

### ⚠ **Opasnost**

Uređaj pre svih radova na njemu isključite i izvucite strujni utikač iz utičnice.

**Napomena:** U slučaju smetnje (npr. kidanja filtera) morate odmah isključiti uređaj. Pre ponovnog puštanja u rad treba otkloniti smetnju.

### Usisna tubina ne radi

- Proverite utičnicu i osigurač napajanja.
- Proverite strujni kabl, utikač, elektrode i utičnicu uređaja.
- Uključite uređaj.

### Usisna tubina se isključuje

- Ispraznite posudu.

### Nakon pražnjenja posude usisna turbina ne može ponovo da se pokrene

- Isključite uređaj, sačekajte 5 sekundi pa ga nakon tih 5 sekundi ponovo uključite.
- Očistite četkom elektrode i prostor između njih.

### Usisna snaga se smanjuje

- Odstranite začepljenja iz usisnog nastavka, usisne cevi, usisnog creva ili pljosnatog naboranog filtera.
- Zamenite sigurnosnu filtersku vreću.
- Ispravno uglavite poklopac filtera.
- Zamenite pljosnati naborani filter.

### Izlaženje prašine prilikom usisavanja

Slika 

- Proverite odnosno ispravite položaj pljosnatog naboranog filtera.
- Zamenite pljosnati naborani filter.

## Automatsko isključivanje (mokra usisavanje) se ne aktivira

- Očistite četkom elektrode i prostor između njih.
- Ako se usisavaju tečnosti koje ne provode električnu struju, treba stalno proveravati napunjenost.

### Oglašava se sirena

- Obrtni prekidač namestite na ispravan prečnik usisnog creva.
- Zamenite sigurnosnu filtersku vreću čim se napuni i snaga usisavanja padne ispod minimuma.

### Automatsko čišćenje filtera ne radi

- Usisno crevo nije priključeno.

### Automatsko čišćenje filtera ne može da se isključi

- Obavestite servisnu službu.

### Automatsko čišćenje filtera ne može da se uključi

- Obavestite servisnu službu.

## Odlaganje u otpad

Na kraju radnog veka uređaj treba ukloniti u skladu sa zakonskim odredbama.

## Garancija

U svakoj zemlji važe garantni uslovi koje je izdala naša nadležna distributivna organizacija. Eventualne smetnje na uređaju za vreme trajanja garancije uklanjamo besplatno, ukoliko je uzrok greška u materijalu ili proizvodnji. U slučaju koji podleže garanciji obratite se sa potvrdom o kupovini Vašem prodavcu ili najbližoj ovlašćenoj servisnoj službi.

## Pribor i rezervni delovi

- Sme se koristiti samo onaj pribor i oni rezervni delovi koje dozvoljava proizvođač. Originalan pribor i originalni rezervni delovi garantuju za to da uređaj može raditi sigurno i bez smetnji.
- Pregled najčešće potrebnih rezervnih delova naći ćete na kraju ovog radnog uputstva.
- Dodatne informacije o rezervnim delovima dobićete pod [www.kaercher.com](http://www.kaercher.com) u delu Servis (Service).

## Izjava o usklađenosti sa propisima EZ

Ovim izjavljujemo da ovde opisana mašina po svojoj koncepciji i načinu izrade, sa svim njenim modelima koje smo izneli na tržište, odgovara osnovnim zahtevima dole navedenih propisa Evropske Zajednice o sigurnosti i zdravstvenoj zaštiti. Ova izjava prestaje da važi ako se bez naše saglasnosti na mašini izvedu bilo kakve promene.

**Proizvod:** Usisivač za mokru i suhu prljavštinu

**Tip:** 1.145-xxx

**Odgovarajuće EZ-direktive:**

2006/42/EZ (+2009/127/EZ)

2004/108/EZ

**Primenjene usklađene norme:**

EN 55014-1: 2006+A1: 2009+A2: 2011

EN 55014-2: 1997+A1: 2001+A2: 2008

EN 60335-1

EN 60335-2-69

EN 61000-3-2: 2006+A1: 2009+A2: 2009

EN 61000-3-3: 2008

EN 62233: 2008

**Primenjeni nacionalni standardi:**

TRGS 519

### 5.957-661

Potpisnici rade po nalogu i sa ovlašćenjem posloводства.



H. Jenner  
CEO



S. Reiser  
Head of Approbation

Opunomoćeni za izradu dokumentacije:  
S. Reiser

Alfred Kärcher GmbH & Co. KG

Alfred-Kärcher-Str. 28 - 40

71364 Winnenden (Germany)

Tel.: +49 7195 14-0

Faks: +49 7195 14-2212

Winnenden, 2013/03/01

## Tehnički podaci

		<b>NT 45/1 Tact Te H</b>
Napon el. mreže	V	220-240
Frekvencija	Hz	1~ 50/60
Maks. snaga	W	1150
Nominalna snaga	W	1000
Zapremina posude	l	43
Količina punjenja tečnosti	l	30
Maks. protok vazduha	m <sup>3</sup> /h	140
Maks. podpritisak	kPa (mbar)	22,0 (220)
Specifikacija priključka električnog alata	W	100-2200
Površina pljosnatog naboranog filtera	m <sup>2</sup>	0,6
Stepen zaštite	--	IPX4
Klasa zaštite	--	I
Priključak usisnog creva (C-DN/C-ID)	mm	35
Dužina x širina x visina	mm	520 x 380 x 695
Tipična radna težina	kg	14,0
Temperatura okoline	°C	-10...+40
Relativna vlažnost vazduha	%	30-90
<b>Izračunate vrednosti prema EN 60335-2-69</b>		
Nivo zvučnog pritiska L <sub>pA</sub>	dB(A)	67
Nepouzdanost K <sub>pA</sub>	dB(A)	1
Vrednost vibracije na ruci	m/s <sup>2</sup>	<2,5
Nepouzdanost K	m/s <sup>2</sup>	0,2

<b>Strujni kabl</b>	H07RN-F 3x1,5 mm <sup>2</sup>	
	Br. dela	Dužina kabla
EU	6.649-385.0	7,5 m



Преди първото използване на Вашия уред прочетете това оригинално инструкция за работа, действайте според него и го запазете за по-късно използване или за следващия притежател.

- Преди първото пускане в експлоатация непременно прочетете Упътването за експлоатация № 5.956-249!
- При пренебрегване на Упътването за експлоатация и на Указанията за безопасност могат да възникнат повреди по уреда и опасности за обслужващия го и за други лица.
- При транспортни дефекти незабавно информирайте търговеца.

## Съдържание

Опазване на околната среда	BG	... 1
Символи в Упътването за работа	BG	... 1
Употреба по предназначение	BG	... 1
Елементи на уреда	BG	... 2
Символи на уреда	BG	... 2
Указания за безопасност	BG	... 2
Пускане в експлоатация	BG	... 3
Обслужване	BG	... 5
Транспорт	BG	... 6
Съхранение	BG	... 6
Грижи и поддръжка	BG	... 6
Помощ при неизправности	BG	... 9
Отстраняване като отпадък	BG	... 10
Гаранция	BG	... 10
Принадлежности и резервни части	BG	... 10
Декларация за съответствие на ЕО	BG	... 10
Технически данни	BG	... 11

## Опазване на околната среда



Опаковъчните материали могат да се рециклират. Моля не хвърляйте опаковките при домашните отпадъци, а ги предайте на вторични суровини с цел повторна употреба.



Старите уреди съдържат ценни материали, подлежащи на рециклиране, които могат да бъдат употребени повторно. Батерии, масла и подобни на тях не бива да попадат в околната среда. Поради това моля отстранявайте старите уреди, използвайки подходящи за целта системи за събиране.

## Указания за съставките (REACH)

Актуална информация за съставките ще намерите на:

[www.kaercher.com/REACH](http://www.kaercher.com/REACH)

## Символи в Упътването за работа

### **Опасност**

За непосредствено грозяща опасност, която води до тежки телесни повреди или до смърт.

### **Предупреждение**

За възможна опасна ситуация, която би могла да доведе до тежки телесни повреди или смърт.

### **Внимание**

За възможна опасна ситуация, която би могла да доведе до леки телесни повреди или материални щети.

## Употреба по предназначение

- Тази прахосмукачка е предназначена за мокро и сухо почистване на подови и стенни повърхности.
- Уредът е подходящ за изсмукване на сухи, не възпламеняеми, опасни за здравето прахове от машини и уреди в зона H клас на запрашеност EN 60 335–2–69.



- След използване на азбест. изсмуквател в преграден диапазон по смисъла на TRGS 519 азбестовият изсмуквател повече не трябва да се използва в така наречения бял диапазон. Изключения се допускат, когато азбестовият изсмуквател преди това е бил напълно деконтаминиран от експерт съгласно TRGS 519 № 2.7 (т.е. не само външната обвивка, а също и напр. охлаждащото помещение, приградените помещения за електрически произв. материали, сачмите произв. материали и т.н.) Това трябва да се запише и да се подпише от експерта.
- Този уред е годен за професионална употреба, напр. в хотели, училища, болници, фабрики, магазини, офиси и помещения под наем.

## Елементи на уреда

- 1 Електроди
- 2 Маркуч за боклук
- 3 Кука на кабела
- 4 Изпускане на въздуха, работен въздух
- 5 Блокировка на смукателната тръба
- 6 Колело
- 7 Навлизане на въздуха, въздух за охлаждане на двигателя
- 8 Всмукателна глава
- 9 Водеща ролка
- 10 Скоба за водещата ролка
- 11 Резервоар за отпадъци
- 12 Всмукателен накрайник
- 13 Присъединителна муфа
- 14 Подова дюза
- 15 Всмукателна тръба
- 16 Въртящ прекъсвач за напречно сечение на всмукателния маркуч
- 17 Дръжка за носене
- 18 Капак на филтъра
- 19 Болт на капака на филтъра
- 20 Скала на напречни сечения на всмукателния маркуч
- 21 Коляно

- 22 Въртящ регулатор за мощност на всмукване (мин-макс)
- 23 Контролна лампа
- 24 Контактна кутия
- 25 Автоматично почистване на филтъра
- 26 Главен ключ
- 27 Плосък филтър
- 28 Почистване на филтъра
- 29 Носач за подовата дюза
- 30 Носач за дюзата за фуги
- 31 Носач за всмукателни тръби
- 32 Захранващ кабел
- 33 Типова табелка

## Символи на уреда

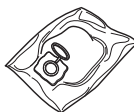
	Плосък филтър	
	№ за поръчка	6.904-242.0
	Торбичка на обезопасителния филтър	
	№ за поръчка	6.904-264.0

## Указания за безопасност

### Опасност

- Ако отработения въздух се отвежда обратно в помещението, то в помещението трябва да е налична степен за обмяна на въздух L. За да се спазят необходимите гранични стойности, връщащият се обратно обемен поток може да възлиза максимално на 50 % от обемния поток на пресен въздух (обем на помещението  $V_R$  x степен на обмяна на въздух  $L_w$ ) Без особени мероприятия по проветряване важи:  $L_w=1ч^{-1}$ .
- Използване на уреда и на субстанциите, за които трябва да се използва, включително по сигурния метод на отстраняване на поетия материал само от обучен персонал.

- Този уред съдържа опасен здравето прах. Процесите на изпразване и поддръжка, включително отстраняването на резервоара за събиране на прах могат да бъдат извършвани само от специалисти, носещи съответно защитно оборудване.
- Уреда да не се експлоатира без пълната филтрационна система.
- Приложените разпоредби за безопасност, които се отнасят към третираните материали, трябва да се спазват.

## Пускане в експлоатация

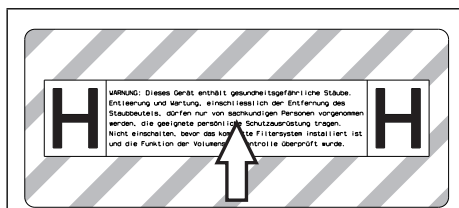

- ➔ При нужда отлепете лепенката на съответния език на страната от приложения лист с лепенки и я залепете на уреда върху немския текст.

Уредът позволява 2 вида режим:

- 1 Режим изсмукване на индустриален прах (контактът не е зает)
  - 2 Режим обезпрашаване (контактът е зает)
- ➔ Да се подвърже маркуча за всмукване и според вида на режима да се снабди с дюза за изсмукване или да се подвърже към образуващия прах уред.

### ⚠ Предупреждение

Не изсмуквайте без филтърен елемент, тъй като в противен случай всмукателният мотор ще се повреди и ще настъпи опасност за здравето поради повишение на разпространението на фин прах!

## Клаксон

Клаксонът се включва, когато скоростта на въздуха спадне под 20 m/s.

**Указание:** Клаксонът реагира на вакуум.

- ➔ Прекъсвача с въртящо задвижване да се настрои на правилното сечение на всмукателния маркуч.

## Антистатична система

През заземения присъединителен щуцер се отвеждат статичните заряди. По този начин се предотвратяват образуването на искри и токови удари с електрически проводими принадлежности (опция).

## Сухо изсмукване

- Уредът е оборудван с торбичка обезопасителен филтър със затварящ капак.

**№ за поръчка Торбичка на обезопасителния филтър: 6.904-264.0, 5 броя)**

**Указание:** С този уред могат да се всмукват всички видове прах до клас на запрашеност Н. Използването на торбичка за събиране на праха (№ за поръчка виж „Филтърни системи“) се препоръчва съгласно закона.

**Указание:** Уредът е подходящ за индустриална прахосмукачка за всмукване или за обезпрашител в сменящ мястото си режим за всмукване на сух, не възпламеним прах със МАК-стойности.

- Неизползваните плоски филтри могат да се съхраняват и транспортират само в опаковката (кашон).

Фигура **А**

- Ламелите на плоския филтър не трябва да се докосват при монтажа.

### ⚠ Предупреждение

При изсмукване плоският филтър и торбичката на обезопасителния филтър никога не трябва да се отстраняват.

### Монтаж торбичка на обезопасителния филтър

→ Всмукателната глава да се освободи и да се свали.

#### Фигура В

→ Поставяне на торбичката на обезопасителния филтър.

#### Фигура Г

→ Нахлузване на торбичката на обезопасителния филтър на резервоара.

→ Всмукателната глава да се постави и да се блокира.

## Мокро изсмукване

### ⚠ Опасност

*При мокро изсмукване не трябва да се поема застрашаващ здравето прах.*

### Монтаж гумен овал

#### Фигура Д

→ Демонтирайте ивицата с четки.

→ Монтирайте гумените фаски.

**Указание:** Структурираната страна на гумените фаски трябва да сочи навън.

### Затваряне на извода за всмукване

#### Фигура Е

→ Присъединителната муфа да се постави съвсем точно в извода за всмукване.

→ Присъединителната муфа да се пърне до край.

→ Извода за всмукване да се затвори добре със завъртане надясно на присъединителната муфа.

**Указание:** Точността на пасване е предварително зададена от "байонетния затвор".

### Отстраняване на торбичката на обезопасителния филтър

→ Всмукателната глава да се освободи и да се свали.

#### Фигура F

→ Издърпване нагоре на торбичката на обезопасителния филтър.

#### Фигура G

→ Сваляне на защитното фолио.

→ Торбичката на обезопасителния филтър да се затвори със самозапалваща планка.

→ Торбичката на обезопасителния филтър да се извади назад.

#### Фигура H

→ Отворът на извода за всмукване на торбичката на обезопасителния филтър да се затвори добре със затварящ капак.

#### Фигура I

→ Затворете добре обезопасителната филтърна торбичка с поставената връзка на кабел.

→ Извадете обезопасителната филтърна торбичка.

→ Отвърте резервоарът се почиства с влажна кърпа.

→ Използваната обезопасителна филтърна торбичка отстранете в прахонепропускаема затворена торба, съгласно законовите разпоредби.

→ Всмукателната глава да се постави и да се блокира.

– При изсмукване на мокри замърсявания обезопасителната филтърна торбичка винаги трябва да се отстранява.

### Общи положения

#### ⚠ Предупреждение

*При изсмукване никога да не се отстранява плоския филтър.*

– При изсмукване на мокри замърсявания с дюзата за мека мебел или фуги, респ. когато предимно се изсмуква вода от съд, се препоръчва да се изключи функцията "Автоматично почистване на филтърта".

- При достигане на макс. ниво на течността уредът изключва автоматично.
- **При не проводими течност (напр. емулсия при пробиване, масла и мазнини) уредът не изключва при пълен резервоар. Нивото на запълване трябва да се проверява непрекъснато и резервоара да се изпразва своевременно.**
- След приключване на мокрото изсмукване: Почистете плоския филтър с функцията за почистване на филтъра. Почистете електродите с четка. Почистете резервоара с влажна кърпа и го подсушете.

### Връзка с клип

#### Фигура **И**

Всмукателният маркуч е оборудван със система с клип. Могат да се присъединят всички принадлежности C-35/C-DN-35.

## Обслужване

### Включване на уреда

- ➔ Включете щепсела в електрическата мрежа.
- ➔ Свържете уреда към главния прекъсвач.

### Да се настрои мощността на всмукване

- ➔ Мощността на всмукване (мин-макс) да се настрои от въртящия се регулатор.

### Работа с електрически инструменти

#### **⚠ Опасност**

*Опасност от нараняване и повреда! Щепселът е предназначен само за директно свързване на електрически инструменти към прахосмукачката. Всяка друга употреба на щепсела е недопустима.*

- ➔ Щепсела на електрическия инструмент да се пхне в прахосмукачката.
- ➔ Свържете уреда към главния прекъсвач.

Контролната лампа свети, прахосмукачката се намира в режим Standby.

**Указание:** Прахосмукачката се включва и изключва автоматично с електрическият инструмент.

**Указание:** Прахосмукачката има забавяне при потегляне до 0,5 секунди и последващ ход от до 15 секунди.

**Указание:** Консумираната мощност на електрическите инструменти вижте в Техническите данни.

#### Фигура **К**

- ➔ Присъединителната муфа да се адаптира към извода на електрическият инструмент.

#### Фигура **Л**

- ➔ Да се отстрани извитата част на смукателния маркуч.
- ➔ Присъединителната муфа да се мантира на смукателния маркуч.

#### Фигура **М**

- ➔ Присъединителната муфа да се подвърже към електрическия инструмент.

**Указание:** Различните напречни сечения на всмукателния маркуч са необходими, за да се осъществи адаптация на присъединителните сечения на обработващите уреди.

- ➔ Стройте минималния обемен поток от въртящия прекъсвач за напречно сечение на всмукателния маркуч.

Скалата показва напречното сечение на всмукателния маркуч.

**Указание:** За работа като обезпрашител в сменящ мястото си режим (уред за обработка поставен на изсмуквателя) монтираният контрол трябва да се съгласува с подвързания уред за обработка (създаващ праха). Това означава, че при надвишаване на необходимия за изсмукване минимален обемен поток от 20 м/сек потребителят трябва да бъде предупреден.

**Указание:** Данните за минималния обемен поток в зависимост от вакуума се намират на типовата табелка.

## Автоматично почистване на филтъра

Уредът разполага с почистване на филтъра от нов вид, особено ефикасно при фин прах. При това плоския филтър се почиства автоматично на всеки 15 секунди от въздушен поток (пулсиращ шум).

**Указание:** Автоматичното почистване на филтъра е включено фабрично.

**Указание:** Изключването/включването на автоматичното почистване на филтъра е възможно само при включен уред.

- Изключване на автоматичното почистване на филтъра:
- Задействайте шалтера. Контролната лампа в шалтера изгасва.
- Включване на автоматичното почистване на филтъра:
- Отново задействайте шалтера. Контролната лампа в шалтера свети зелено.

## Изключете уреда

- Изключете уреда от главния прекъсвач.
- Издърпайте щепсела.

## След всяка употреба

- Изпразнете резервоара.
- Почиствайте уреда отвътре и отвън посредством изсмукване и изтриване с влажна кърпа.

## Съхранение на уреда

Фигура **N**

- Всмукателния маркуч и мрежовия кабел се съхраняват в съответствие с фигурата.
- Уредът да се съхранява в сухо помещение и да се осигури против некомпетентна употреба.

## Транспорт

### Внимание

*Опасност от нараняване и повреда!*  
*При транспорт имайте пред вид телото на уреда.*

При транспорт на уреда се погрижете за здраво закрепване.

Следните мерки трябва да се предприемат за безпрашен транспорт на уреда:

- Маркуча за всмукване с принадлежностите да се постави в доставената с уреда транспортна торба. Затваряне на транспортната торба.
- Затворете извода за всмукване, вижте Мокро изсмукване.
- Свалете всмукателната тръба с подовата дюза от държача. За носене хванете уреда за дръжката за носене и за всмукателната тръба.
- При транспорт в автомобили осигурявайте уреда съгласно валидните директиви против плъзгане и преобръщане.

## Съхранение

### Внимание

*Опасност от нараняване и повреда!*  
*При съхранение имайте пред вид телото на уреда.*

Съхранението на този уред е позволено само във вътрешни помещения.

## Грижи и поддръжка

### ⚠ Опасност

*Преди всички дейности по уреда той да се изключи и да се извади щепсела.*

Отстраняващите прах машини са предпазни приспособления за предотвратяване или отстраняване на опасности по смисъла на Федералното сдружение за информация в здравеопазването и за защита на потребителите A1.

- За поддръжка от страна на потребителя уреда трябва да се разглоби, да се почисти и да се поддържа, доколкото това е възможно да се извърши без това да предизвиква опасност за персонала по поддръжката и други лица. Подходящите предпазни мероприятия съдържат отстраняване на отровите преди разглобяването. Погрижете се за филтриране на принудителното отстраняване на отровите на местото, където се разглобява уреда, почистване на повърхностите при поддръжката и подходяща защита на персонала.
- Отровите от външните части на уреда се отстраняват по метода на изсмукване и избърсване до сухо, или се третират с уплътняващи средства, преди да се изнесат от опасната област. Всички части на уреда трябва да се разглеждат като замърсени, когато се изнесат от опасната област. Трябва да бъдат предприети подходящи мерки за предотвратяване на разпръскване на праха.
- При провеждане на дейностите по поддръжка и поправка трябва да се изхвърлят всички замърсени предмети, които не са могли да бъдат почистени задоволително. Такива предмети трябва да се отстраняват в непропускливи торби, в съответствие с валидните разпоредби за отстраняване на такива отпадъци.
- Всмукателния отвор да се затваря със съединителна муфа при транспорт и поддръжка на уреда.

### **⚠ Предупреждение**

*Предпазните приспособления за предотвратяване на опасности трябва да се поддържат редовно. Това означава, че минимум веднъж годишно техниката на безопасност на тяхната функция трябва да се проверява от производителя или оторизирано от него лице, напр. херметичността на уреда, увреждания на филтъра, функцията на контролните приспособления.*

### **⚠ Опасност**

*Ефикасната работа на филтрацията на уреда може да се провери с тестови методи, специфицирани както в EN 60 335–2–69 AA.22.201.2. Тази проверка трябва да се извършва минимум ежегодно или по-често, ако това е заложено в националните изисквания. При отрицателен резултат от проверката тестът да се повтори с нов плосък филтър.*

**Указание:** Индуриалните прахосмукачки/Обезпрашители при необх., но минимум веднъж годишно да се подлагат на текуща поддръжка, при необх. да се ремонтират и да се проверяват от експерт (квалификация съгл. TRGS 519 № 5.4.3, абз. 2). Резултатът от проверката да се предоставя при поискване.

### **Внимание**

*Опасност от увреждане! За почистване не използвайте препарати за поддръжка, съдържащи силикон.*

- Обичайните дейности по поддръжката можете да извършите и сами.
- Повърхността на уреда и вътрешната страна на резервоара трябва да се почистват редовно с влажна кърпа.

### **⚠ Опасност**

*Опасност поради опасен за здравето прах. При дейности по поддръжката (напр. смяна на филтър) да се носи респиратор P2 или с по-високо качество и облекло за еднократна употреба.*

## Смяна на плоския филтър

### ⚠ Опасност

Получилият се прах да се транспортира в прахонепропускливи резервоари. Не се допуска пресипване. Отстраняването на съдържащите азбест отпадъци да се предприема съгласно разпоредбите и правилата за отстраняване на отпадъци.

### ⚠ Предупреждение

След сваляне от уреда повече не използвайте главния филтърен елемент.

Вградените постоянно филтри могат да се сменят от експерти само н подходящи места (напр. така наречените станции за деконтаминация).

### № за поръчка Плосък филтър: 6.904-242.0

Фигура **Q**

- Завъртете винта с отвертка по посока обратна на часовниковата стрелка и развийте.
- Отворете капака на филтъра.
- Свалете плоския филтър.

Фигура **P**

- При свалянето на плоския филтър веднага го обвийте с доставената заедно с него торба и го затворете.

### № за поръчка Торбичка: 6.277-454.0

- Използвания плосък филтър отстранете в прахонепропускаема затворена торба, съгласно законовите разпоредби.
- Изпадналата мръсотия отстранете откъм страната за чист въздух.
- Да се постави нов плосък филтър.
- Затворете капака на филтъра, трябва да се чуе фиксирането.
- Затегнете болта на капака на филтъра с отвертка по посока на часовниковата стрелка.

## Сменете торбичката на обезопасителния филтър

### ⚠ Опасност

Получилият се прах да се транспортира в прахонепропускливи резервоари. Не се допуска пресипване. Отстраняването на съдържащите азбест отпадъци да се предприема съгласно разпоредбите и правилата за отстраняване на отпадъци.

### ⚠ Опасност

Отстраняването на резервоара за събиране на прах може да се извърши само от компетентни лица.

Фигура **E**

- Затворете извода за всмукване, вижте Мокро изсмукване.
- Всмукателната глава да се освободи и да се свали.

Фигура **F**

- Издърпване нагоре на торбичката на обезопасителния филтър.

Фигура **G**

- Сваляне на защитното фолио.
- Торбичката на обезопасителния филтър да се затвори със самозалепваща планка.
- Торбичката на обезопасителния филтър да се извади назад.

Фигура **H**

- Отворът на извода за всмукване на торбичката на обезопасителния филтър да се затвори добре със затварящ капак.

Фигура **I**

- Затворете добре обезопасителната филтърна торбичка с поставената връзка на кабел.
- Извадете обезопасителната филтърна торбичка.
- Отвътре резервоарът се почиства с влажна кърпа.
- Използваната обезопасителна филтърна торбичка отстранете в прахонепропускаема затворена торба, съгласно законовите разпоредби.

### Фигура В

- Поставете нова торбичка на обезопасителния филтър.

### Фигура С

- Нахлузване на торбичката на обезопасителния филтър на резервоара.
- Всмукателната глава да се постави и да се блокира.

### Почистване на електродите

- Всмукателната глава да се освободи и да се свали.
- Почистете електродите с четка.
- Всмукателната глава да се постави и да се блокира.

## Помощ при неизправности

### ⚠ Опасност

*Преди всички дейности по уреда той да се изключи и да се извади щепсела.*

**Указание:** Ако възникне неизправност (напр. счупване на филтъра), уредът веднага трябва да се изключи. Преди повторно пускане в действие трябва да се отстрани неизправността.

### Смукателната турбина не работи

- Проверете контакта и предпазителя на електрозахранването.
- Проверете мрежовия кабел, мрежовия щепсел, електродите и контакта на уреда.
- Да се включи уредът.

### Всмукващата турбина изключва

- Изпразнете резервоара.

### Всмукващата турбина не потегля отново след изпразване на резервоара

- Да се изключи уреда и да се изчака 5 секунди, след 5 секунди да се включи отново.
- Почистете електродите и междинното пространство на електродите с четка.

### Смукателната сила намалява

- Да се отстранят запушванията от всмукателната дюза, всмукателната тръба, всмукателния маркуч или плоския филтър.
- Сменете торбичката на обезопасителния филтър.
- Фиксирайте правилно капака на филтъра.
- Смяна на плоския филтър.

### Излизане на прах при изсмукване

#### Фигура Q

- Проверете/коригирайте коректното монтажно положение на плоския филтър.
- Смяна на плоския филтър.

### Изключващата автоматика (мокро изсмукване) не реагира

- Почистете електродите и междинното пространство на електродите с четка.
- Нивото на запълване при електрически непроводими течности да се проверява непрекъснато.

### Включва се клаксон

- Прекъсвача с въртящо задвижване да се настрои на правилното сечение на всмукателния маркуч.
- При напълнена торбичка на обезопасителния филтър и спадане на минималния обемен ток той трябва да бъде сменен.

### Автоматичното почистване на филтъра не работи

- Всмукателният маркуч не е свързан.

### Автоматичното почистване на филтъра не може да се изключи

- Уведомете сервиза.

### Автоматичното почистване на филтъра не може да се включи

- Уведомете сервиза.



## Отстраняване като отпадък

Съгласно законовите разпоредби в края на срока на експлоатация уреда да се отстрани като отпадък.

## Гаранция

Във всяка страна важат гаранционните условия, публикувани от оторизираната от нас дистрибуторска фирма. Евентуални повреди на Вашия уред ще отстраним в рамките на гаранционния срок безплатно, ако се касае за дефект в материалите или при производство. В гаранционен случай се обърнете към дистрибутора или най-близкия оторизиран сервис, като представите касовата бележка.

## Принадлежности и резервни части

- Могат да се използват само принадлежности и резервни части, които са позволени от производителя. Оригиналните принадлежности и оригинални резервни части дават гаранция за това, уредът да може да се използва сигурно и без повреди.
- Списък на най-често необходимите резервни части ще намерите в края на упътването за експлоатация.
- Други информации относно резервните части можете да получите на [www.kaercher.com](http://www.kaercher.com) в област Сервиз.

## Декларация за съответствие на ЕО

С настоящото декларираме, че цитираната по-долу машина съответства по концепция и конструкция, както и по начин на производство, прилаган от нас, на съответните основни изисквания за техническа безопасност и безвредност на Директивите на ЕО. При промени на машината, които не са съгласувани с нас, настоящата декларация губи валидност.

**Продукт:** Прахосмукачка за влажно и сухо всмукване  
**Тип:** 1.145-xxx

**Намиращи приложение Директиви на ЕО:**

2006/42/ЕО (+2009/127/ЕО)  
2004/108/ЕО

**Намерили приложение хармонизирани стандарти:**

EN 55014–1: 2006+A1: 2009+A2: 2011  
EN 55014–2: 1997+A1: 2001+A2: 2008  
EN 60335–1  
EN 60335–2–69  
EN 61000–3–2: 2006+A1: 2009+A2: 2009  
EN 61000–3–3: 2008  
EN 62233: 2008

**Приложими национални стандарти**  
TRGS 519

**5.957-661**

Подписалите действат по възложение и като пълномощници на управителното тяло.



H. Jenner  
CEO



S. Reiser  
Head of Approbation

пълномощник по документацията:  
S. Reiser

Alfred Kaercher GmbH & Co. KG  
Alfred-Kaercher-Str. 28 - 40  
71364 Winnenden (Germany)  
Тел.: +49 7195 14-0  
Факс: +49 7195 14-2212  
Winnenden, 2013/03/01

## Технически данни

		NT 45/1 Tact Te H
Напрежение от мрежата	V	220-240
Честота	Hz	1~ 50/60
Макс. мощност	W	1150
Номинална мощност	W	1000
Съдържание на резервоара	l	43
Ниво на пълнене на течността	l	30
Количество въздух (макс.)	m <sup>3</sup> /h	140
Вакуум (макс.)	kPa (mbar)	22,0 (220)
Консумирана мощност на електрическите инструменти	W	100-2200
Повърхност на плоския филтър	m <sup>2</sup>	0,6
Вид защита	--	IPX4
Клас защита	--	I
Извод за всмукателния маркуч (C-DN/C-ID)	mm	35
Дължина x широчина x височина	mm	520 x 380 x 695
Типично собствено тегло	kg	14,0
Околна температура	°C	-10...+40
Относителна влажност на въздуха	%	30-90
<b>Установени стойности съгласно EN 60335-2-69</b>		
Ниво на звука L <sub>рА</sub>	dB(A)	67
Неустойчивост K <sub>рА</sub>	dB(A)	1
Стойност на вибрациите в областта на дланта – ръката	m/s <sup>2</sup>	<2,5
Несигурност K	m/s <sup>2</sup>	0,2

<b>Захранващ кабел</b>	H07RN-F 3x1,5 mm <sup>2</sup>	
	Част №	Дължина на кабела
EU	6.649-385.0	7,5 m



Enne sesadme esmakordset kasutuselevõttu lugege läbi alupärane kasutusjuhend, toimige sellele vastavalt ja hoidke see hilisema kasutamise või uue omaniku tarbeks alles.

- Enne esmakordset kasutuselevõttu lugege kindlasti ohutusjuhiseid nr. 5.956-249!
- Kasutusjuhendi ja ohutuseeskirjade eiramine võib põhjustada seadme rikkeid ja ohtu kasutaja ning teiste isikute jaoks.
- Transpordil tekkinud vigastuste puhul teavitage toote müüjat.

## Sisukord

Keskkonnakaitse . . . . .	ET . . . 1
Kasutusjuhendis olevad sümbolid . . . . .	ET . . . 1
Sihipärane kasutamine . . . . .	ET . . . 1
Seadme elemendid . . . . .	ET . . . 2
Seadmel olevad sümbolid . . . . .	ET . . . 2
Ohutusalsed märkused . . . . .	ET . . . 2
Kasutuselevõtt . . . . .	ET . . . 3
Käsitsemine . . . . .	ET . . . 4
Transport . . . . .	ET . . . 5
Hoiulepanek . . . . .	ET . . . 5
Korrashoid ja tehnohooldus . . . . .	ET . . . 5
Abi häirete korral . . . . .	ET . . . 7
Kasutuselt kõrvaldamine . . . . .	ET . . . 8
Garantii . . . . .	ET . . . 8
Lisavarustus ja varuosad . . . . .	ET . . . 8
EÜ vastavusdeklaratsioon . . . . .	ET . . . 9
Tehnilised andmed . . . . .	ET . . . 10

## Keskkonnakaitse



Pakendmaterjalid on taaskasutatavad. Palun ärge visake pakendeid majapidamisprahi hulka, vaid suunake need taaskasutusse.



Vanad seadmed sisaldavad taaskasutatavaid materjale, mis tuleks suunata taaskasutusse. Patareid, õli ja muud sarnased ained ei tohi jõuda keskkonda. Seetõttu palume vanad seadmed likvideerida vastavate kogumissüsteemide kaudu.

### Märkusi koostisainete kohta (REACH)

Aktuaalse info koostisainete kohta leiate aadressilt:

[www.kaercher.com/REACH](http://www.kaercher.com/REACH)

## Kasutusjuhendis olevad sümbolid

### ⚠ Oht

Vahetult ähvardava ohu puhul, mis toob kaasa raskeid kehavigastusi või surma.

### ⚠ Hoiaatus

Võimaliku ohtliku olukorra puhul, mis võib põhjustada raskeid kehavigastusi või surma.

### Ettevaatust

Võimaliku ohtliku olukorra puhul, mis võib põhjustada kergeid vigastusi või materiaalset kahju.

## Sihipärane kasutamine

- See imur on ette nähtud põranda- ja seinapindade märjalt ja kuivalt puhastamiseks.
- Käesolev seade sobib kuivade, tuleohtute, tervist kahjustavate tolmude imemiseks masinatest ja seadmetest; tolmuklass M EN 60 335–2–69 põhjal.



- Pärast asbestimuri kasutamist eraldatud alas vastavalt TRGS 519 mõttele ei tohi asbestimurit enam niinimetatud "valges alas" kasutada. Erandid on lubatud ainult siis, kui asbestimur on eelnevalt vastavalt TRGS 519 nr. 2.7 asjatundja poolt täielikult saastumisest puhastatud (st mitte ainult väline kest, vaid ka nt jahutusruum, elektriseadmete paigaldusruumid, elektriseadmed ise jne). Asjatundja peab selle kirjalikult fikseerima ja allkirjastama.
- Käesolev seade sobib professionaalseks kasutuseks, nt hotellides, koolides, haiglates, vabrikutes, poodides, büroodes ja rendifirmades.

## Seadme elemendid

- 1 Elektroodid
- 2 Imemisvoolik
- 3 Kaablikonks
- 4 Õhu väljumisava, tööõhk
- 5 Imipea lukustus
- 6 Ratas
- 7 Õhu sisenemisava, mootori jahutusõhk
- 8 Imipea
- 9 Juhtratas
- 10 Juhtrullikute põiklatt
- 11 Mustusemahuti
- 12 Imitutsid
- 13 Ühendusmuhv
- 14 Põrandadüüs
- 15 Imitoru
- 16 Imivooliku ristlõike pöördlüli
- 17 Kandekäepide
- 18 Filtrikate
- 19 Filtrikatte kruvi
- 20 Imivooliku ristlõike skaala
- 21 Põlv
- 22 Imivõimsuse pöördregulaator (min-maks.)
- 23 Märgutuli
- 24 Pistikupesa
- 25 Automaatne filtripuhastus
- 26 Pealüliti
- 27 Madalvoltfilter
- 28 Filtri puhastamine

- 29 Põrandaotsaku hoidik
- 30 Vuugiotsaku hoidik
- 31 Imitorude hoidik
- 32 Võrgukaabel
- 33 Tüübisilt

## Seadmel olevad sümbolid

	Madalvoltfilter	
	Tellimisnr.	6.904-242.0
	Turvafiltrikott	
	Tellimisnr.	6.904-264.0

## Ohutusalased märkused

### Oht

- Kui heitõhk juhatakse ruumi tagasi, peab ruumi õhuvahetusnäitajaga L olema piisav. Nõutavatest piirväärtustest kinnipidamiseks võib tagasi juhitava õhu voolumaht olla maksimaalselt 50% värsket õhu voolumahust (ruumi ruumala  $V_R$  x õhuvahetusnäitaja  $L_W$ ). Ilma eriliste ohutusmeetmeteta kehtib:  $L_W=1h^{-1}$ .
- Seadet ning materjale, mille jaoks seda kasutatakse (kaasa arvatud kogutud materjali turvaline kõrvaldamine) tohib käidelda ainult koolitatud personal.
- Käesolev seade sisaldab tervist kahjustavat tolmu. Tühjendus- ja hooldusmenetlusi k.a. tolmu kogumismaguti utiliseerimist tohivad teostada vaid vastavat kaitsevarustust kandvad spetsialistid.
- Ärge kasutage seadet ilma täieliku filtreerimissüsteemita.
- Järgida tuleb kohaldatavaid ohutuseeskirju, mis puudutavad käideldavaid materjale.

## Kasutuselevõtt

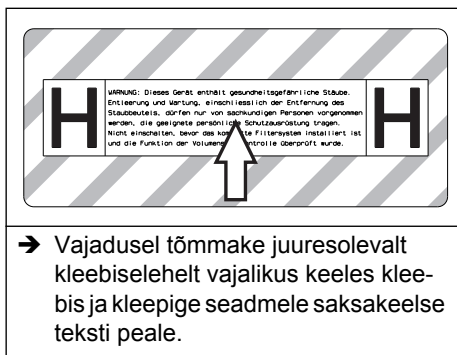

- Vajadusel tõmmake juuresolevalt kleebiseleheltp vajalikus keeles kleebis ja kleepige seadmele saksakeelse teksti peale.

Seade toetab kahte tööviisi:

- 1 tööstustolmu imemisrežiim (pistikupesa katmata)
  - 2 tolmut puhastamise režiim (pistikupesa kaetud)
- Ühendage imitoru ja kinnitage see vastavalt kasutusosalale imemisdüüsi või tolmu tekitava seadme külge.

### ⚠ Hoiatus

Ärge imege ilma filtrielemendita, vastasel juhul võib imemismootor viga saada ja ohustada peene tolmu suurenenud väljapääsu tõttu tervist.

### Helisignaal

Kui õhukiirus langeb alla 20 m/s, kõlab helisignaal.

**Märkus:** Helisignaal reageerib alarõhule.

- Asetage pöördlüüti õigele imivooliku ristlõikele.

### Antistaatiline süsteem

Maandatud ühendustutside kaudu juhitakse ära staatilised laengud. Nii välditakse sädemete tekkimist ja elektrilööke lisavarustusse kuuluvatelt elektrit juhtivatelt tarvikutelt.

### Kuivimemine

- Seade on varustatud turvafiltrikotiga, millel on suletav kaas.
- Turvafiltrikoti tellimisnr.:** 6.904-264.0 (5 tükki)

**Märkus:** Käesoleva seadmega on võimalik imeda igat liiki tolme kuni tolmu klassini H. Tolmukoti kasutamine (tellimisnr. vt „Filtrisüsteemid“) on seadusega kindlaks määratud.

**Märkus:** Seade sobib tööstusliku tolmuimejana muutuva kasutuskohaga kasutamisel imemiseks ja tolmu eemaldamiseks kuivade, tuleohutute MAK väärtustega tolmu imemiseks.

- Kasutamata madalvoltiltreid tohib lastuda ja transportida ainult pakendis (karbis).

Joonis **A**

- Paigaldades ei tohi lamevoltiltri lamelle puudutada.

### ⚠ Hoiatus

Madalvoltiltrit ja turvafiltrikotti ei tohi imemisel kunagi eemaldada.

### Turvafiltrikoti paigaldamine

- Avage imemispea lukk ja eemaldage see.

Joonis **B**

- Torgake turvafiltrikott kohale.

Joonis **C**

- Tõmmake turvafiltrikott mahutile.  
→ Paigaldage imemispea ja lukustage see.

### Märgpuhastus

### ⚠ Oht

Märgimemisel ei tohi sisse tõmmata tervisele ohtlikku tolmu.

### Kummiliistude paigaldus

Joonis **D**

- Harjaribade mahamonteerimine.  
→ Kummihuulte paigaldamine.

**Märkus:** Kummiliistude muustriga pool peab jääma väljapoole.

### Imiliitmiku sulgemine

Joonis **E**

- Ühendage ühendusmuhv sobiva suurusega imiühendusega.  
→ Lükake ühendusmuhv tõkkeni sisse.

- Kinnitage ühendusmuhv üks kord paremale keerates tugevalt imiühenduse külge.

**Märkus:** Sobiv suurus on määratud bajornettliidese abil.

### Turvafiltrikoti eemaldamine

- Avage imemispea lukk ja eemaldage see.

Joonis **F**

- Tõmmake turvafiltrikott üles.

Joonis **G**

- Tõmmake kaitsekile maha.
- Sulgege turvafiltrikott isekinnituva lapatsiga.
- Tõmmake turvafiltrikott suunaga taha välja.

Joonis **H**

- Sulgege turvafiltrikoti imiühenduse ava korralikult kaanega.

Joonis **I**

- Pange filtri turvakott kaablisideme abil tugevasti kinni.
- Võtke filtri turvakott välja.
- Puhastage mahuti sisemust niiske lapiga.
- Utiliseerige filtri turvakott tolmu-kindlalt suletud kotis vastavalt kehtivatele seadusesätetele.
- Paigaldage imemispea ja lukustage see.
  - Märja mustuse imemiseks tuleb filtri turvakott alati eemaldada.

### Üldist

#### **⚠ Hoiatus**

*Madalvoltiltрит ei tohi imemisel kunagi eemaldada.*

- Märja mustuse imemisel polster- või ühendusdüüsiga või kui mõnest mahutist imetakse peamiselt vett, on soovitatav funktsioon "Automaatne filtripuhastus" välja lülitada.
- Maksimaalse vedelikutaseme saavutamisel lülitub seade automaatselt välja.
- **Mittejuhtivate vedelike puhul (nt puurimisemulsioon, õlid ja rasvad) ei lülitu seade mahuti täitumisel välja. Täitumise taset tuleb pidevalt kontrollida ja mahuti õigeaegselt tühjendada.**

- Pärast märgimu lõpetamist: Puhastage lamevoltiltрит filtripuhastusseadisega. Puhastage elektroode harjaga. Puhastage mahutit niiske lapiga ja kuivatage.

### Kiirühendus

Joonis **J**

Imivoolik on varustatud kiirühendus-süsteemiga. Ühendada saab kõiki C-35/C-DN-35 lisatarvikuid.

### Käsitsemine

#### Seadme sisselülitamine

- Ühendadage võrgupistik.
- Lülitage seade pealülitist sisse.

#### Imivõimsuse reguleerimine

- Reguleerige imivõimsust (min-maks.) pööratavast regulaatorist.

#### Töötamine elektritööriistadega

#### **⚠ Oht**

*Vigastusoh!* Pistikupesaga ei tohi nähtud ainult elektritööriistade vahetuks ühendamiseks imuriga. Igasugune muu kasutusviis ei ole lubatud.

- Ühendage elektritööriista võrgupistik tolmuimejaga.
- Lülitage seade pealülitist sisse.

Märgutuli põleb - imur on ooterežiimil.

**Märkus:** Tolmuimeja lülitub automaatselt koos elektriseadmega sisse ja välja.

**Märkus:** Tolmuimeja käivitusviivitus on kuni 0,5 sekundit ja järeltööaeg kuni 15 sekundit.

**Märkus:** Andmed elektriseadmete võimsuse kohta leiate tehnilistest andmetest.

Joonis **K**

- Sobitage ühendusmuhv elektriseadme ühenduskoha külge.

Joonis **L**

- Eemaldage imitoru küljest kõver otsik.
- Kinnitage imitoru külge ühendusmuhv.

Joonis **M**

- Kinnitage ühendusmuhv elektriseadme külge.

**Märkus:** Imivooliku erinevad ristlõiked on vajalikud, et võimaldada sobitamist töötlus-seadmete liitmike ristlõigetega.

→ Seadistage imivooliku ristlõike pöördlülitist minimaalne voolumaht.

Skaala näitab imivooliku ristlõiget.

**Märkus:** Seadme kasutamisel tolmu eemaldamiseks erinevates kasutuskohtades (töötlusseade on ühendatud tolmuimeja külge) tuleb sisseehitatud kontrollseadis häälestada ühendatud töötlusseadmele (tolmu kaitstajale). See tähendab, et voolu-mahu langemisel alla imemiseks vajaliku miinimumväärtuse 20 m/s tuleb kasutajat hoiatada.

**Märkus:** Minimaalses voolumahu andmed sõltuvalt alarõhust leiata tüübisildilt.

### Automaatne filtripuhastus

Seade on varustatud uudse filtripuhastus-süsteemiga, mis on eriti tõhus peene tolmu puhul. Seejuures puhastab õhuvool madal-voltfiltrit iga 15 sekundi järel automaatselt (pulseeriv heli).

**Märkus:** Tehasepoolselt on automaatne filtripuhastus sisse lülitatud.

**Märkus:** Automaatse filtripuhastuse välja-/sisselülitamine on võimalik ainult siis, kui masin on sisse lülitatud.

- Automaatse filtripuhastuse väljalülitamine:
- Vajutage lülitile. Kustub lülitil olev märgutuli.
- Automaatse filtripuhastuse sisselülitamine:
- Vajutage uuesti lülitile. Põleb lülitil olev roheline märgutuli.

### Seadme väljalülitamine

- Lülitage seade pealülitist välja.
- Tõmmake toitejuhe pistikupesast välja.

### Pärast iga kasutamist

- Tühjendage paak.
- Imege seade seest ja väljast puhtaks ja pühkige niiske lapiga üle.

## Seadme ladustamine

Joonis 

- Säilitage imivoolikut ja toitekaablit nagu joonisel kujutatud.
- Hoidke seadet kuivas ruumis, kaitstuna omavolilise kasutamise vastu.

## Transport

### Ettevaatust

*Vigastusoh!* Transportimisel jälgige seadme kaalu.

Seadet transportides tuleb hoolitseda korraliku kinnituse eest.

Et seadet tolmuvalt transportida, tuleb rakendada järgmisi meetmeid:

- Asetage imivoolik koos tarkikutega tarnekomplekti kuuluvasse transpordikotti. Sulgege transpordikott.
- Imiliitmiku sulgemine, vt märgimu.
- Võtke imitoru koos pörandaoitsakuga hoidikust välja. Kandmiseks võtke kinni seadme kandesangast ja imitorust.
- Sõidukites transportimisel fikseerige seade vastavalt kehtivatele määrustele libisemise ja ümbermineku vastu.

## Hoiulepanek

### Ettevaatust

*Vigastusoh!* Ladustamisel jälgige seadme kaalu.

Seda seadet tohib ladustada ainult siseruumides.

## Korrashoid ja tehnohooldus

### Oht

*Enne kõiki töid seadme juures tuleb seade välja lülitada ja pistik seinakontaktist välja tõmmata.*

Tolmu eemaldavad seadmed on vastavalt kutseliidu eeskirjadele A1 kaitsevad seadmed ohtude vältimiseks ja kõrvaldamiseks.

- Kasutaja poolt hooldamiseks tuleb seade koost lahti võtta, puhastada ja hooldata, kuivõrd see on võimalik, ilma seejuures hoolduspersonaliga ja teisi isikuid ohustamata. Vajalike ohutusnõuete hulka kuulub muuseas lahtivõtmisele eelnev kahjulike ainete neutraliseerimine. Hoolitsege eelnevalt selle eest, et kohas, kus masin koost lahti võetakse, oleks filtreeritud ventilatsioon, puhastatud tööpind ning et rakendataks sobivad abinõud personali kaitseks.
- Seadme välispind tuleb enne ohualast eemaldamist tolmuimeja meetodil ohtlikest ainetest puhastada ja puhtaks pühkida või töödelda tihendusvahendiga. Pärast ohualast eemaldamist tuleb seadme kõiki osi käsitleda saastatud osadena. Tolmu levimise vältimiseks tuleb rakendada sobivaid meetmeid.
- Hooldus- ja remonttööde käigus tuleb minema visata kõik saastatud osad, mida ei ole võimalik rahuldaval määral puhastada. Sellised osad tuleb utiliseerida õhukindlates kottides vastavalt kehtivatele jäätmekäitluseeskirjadele.
- Seadme transportimisel ja hooldamisel tuleb imiava ühendusmuhvi abil sulgeda.

### ⚠ **Hoiatus**

Ohutusseadiseid ohtude ennetamiseks tuleb regulaarselt hooldada. See tähendab, vähemalt kord aastas tootja või instrueeritud isiku poolt ohustehniliselt laitmatu funktsiooni osas kontrollida, nt seadme tihedus, filtri vigastus, kontrollseadiste funktsioon.

### ⚠ **Oht**

Seadme filtreerimissüsteemi tõhusust saab kontrollida testimisega nagu kirjeldatud standardis EN 60 335–2–69 AA.22.201.2. Selline kontroll tuleb läbi viia vähemalt kord aastas või sagedamini, kui riiklikud nõuded seda ette näevad. Negatiivse testitulemuse korral tuleb testi uue lamevoltfiltriga korraldada.

**Märkus:** Tööstuslikke tolmuimejaid / tolmu-eemaldajaid tuleb hooldada vastavalt vajadusele, kuid vähemalt kord aastas, vajadusel remontida ja lasta asjatundjal (kvalifikatsioon vastavalt TRGS 519 nr. 5.4.3, lõik 2) kontrollida. Vastava nõudmise korral tuleb esitada kontrollimise tulemus.

### **Ettevaatust**

*Vigastusohht! Ärge kasutage puhastamiseks silikooni sisaldavaid hooldusvahendeid.*

- Lihtsamaid hooldustöid saate Te ka ise teostada.
- Seadme pealispinda ja mahuti sisekülge tuleb regulaarselt niiske lapiga puhastada.

### ⚠ **Oht**

*Oht tervist kahjustava tolmu näol. Hooldustööde puhul (nt filtri vahetus) tuleb kanda P2 või kõrgema klassi kaitsemaski ja ühekordselt kasutatavat riietust.*

## Madalvoltfiltri vahetamine

### ⚠ **Oht**

*Tekkivat tolmu tuleb transportida tolmukindlates mahutites. Tolmu siirdamine ühest mahutist teise ei ole lubatud. Asbesti sisaldavate jäätmete utiliseerimine tuleb teostada vastavalt jäätmete kõrvaldamise eeskirjadele ja reeglitele.*

### ⚠ **Hoiatus**

*Pärast sedmest väljavõtmist ei tohi peafiltrelementi enam kasutada.*

Püsivalt paigaldatud filtreid tohib vahetada ainult sobivates kohtades (nt n dekontamineerimisjaamades) ning ainult asjatundja poolt.

**Lamevoltfiltri tellimisnr: 6.904-242.0**

Joonis 

→ Keerake kruvi kruvikeerajaga vastupäeva ja vabastage see.

→ Avage filtrikate.

→ Võtke madalvoltfilter välja.

Joonis 

→ Ümbritsege väljavõetud lamevoltfilter koheselt tarnekomplekti kuuluva kotiga ja sulgege kott.

**Koti tellimisnr: 6.277-454.0**



- Utiliseerige kasutatud madalvoltilter tolmukindlalt suletud kotis vastavalt kehtivatele seadusesätetele.
- Eemaldage puhta õhu poolele kogunenud mustus.
- Pange asemele uus madalvoltilter.
- Sulgege filtri kate, see peab kuuldavalt kinnituma.
- Keerake filtrikatte kruvi kruvikeerajaga päripäeva kinni.

### Turvafiltrikoti vahetamine

#### ⚠ Oht

Tekkivat tolmu tuleb transportida tolmukindlates mahutites. Tolmu siirdamine ühest mahutist teise ei ole lubatud. Asbesti sisaldavate jäätmete utiliseerimine tuleb teostada vastavalt jäätmete kõrvaldamise eeskirjadele ja reeglitele.

#### ⚠ Oht

Tolmukogumismahuti utiliseerimisega tohivad tegeleda ainult vastavalt instrueeritud isikud.

#### Joonis E

- Imiliitmiku sulgemine, vt märgimu.
- Avage imemispea lukk ja eemaldage see.

#### Joonis F

- Tõmmake turvafiltrikott üles.

#### Joonis G

- Tõmmake kaitsekile maha.
- Sulgege turvafiltrikott isekinnituva lapatsiga.
- Tõmmake turvafiltrikott suunaga taha välja.

#### Joonis H

- Sulgege turvafiltrikoti imiühenduse ava korralikult kaanega.

#### Joonis I

- Pange filtri turvakott kaablisideme abil tugevasti kinni.
- Võtke filtri turvakott välja.
- Puhastage mahuti sisemust niiske lapiga.
- Utiliseerige filtri turvakott tolmukindlalt suletud kotis vastavalt kehtivatele seadusesätetele.

#### Joonis E

- Pange uus filtri turvakott peale.

#### Joonis G

- Tõmmake turvafiltrikott mahutile.
- Paigaldage imemispea ja lukustage see.

### Elektroodide puhastamine

- Avage imemispea lukk ja eemaldage see.
- Puhastage elektroode harjaga.
- Paigaldage imemispea ja lukustage see.

### Abi häirete korral

#### ⚠ Oht

Enne kõiki töid seadme juures tuleb seade välja lülitada ja pistik seinakontaktist välja tõmmata.

**Märkus:** Rikke (nt filtri purunemine) ilmnelisel tuleb seade kohe välja lülitada. Rike tuleb enne seadme uuesti kasutusele võtmist kõrvaldada.

### Imiturbiin ei tööta

- Kontrollige vooluvarustuse pistikupesa ja kaitset.
- Kontrollige seadme toitekaablit, toitepistikut, elektroode ja pistikupesa.
- Lülitage seade sisse.

### Imiturbiin lülitub välja

- Tühjendage paak.

### Imiturbiin ei hakka mahuti tühjendamise järel uuesti tööle

- Lülitage seade välja ja oodake 5 sekundit, lülitage seade 5 sekundi järel uuesti sisse.
- Puhastage elektroode ja elektroodide vahesid harjaga.

### Imemisjõud väheneb

- Eemaldage imidüüsi, imitoru, imivooliku või madalvoltiltri ummistused.
- Vahetage turvafiltrikott.
- Kinnitage filtri kate korralikult.
- Vahetage madalvoltilter.

## Tolm pääseb imemisel välja

Joonis 

- Kontrollige/korrigeerige madalvoltiltri paigaldusasendit.
- Vahetage madalvoltilfilter.

## Automaatne väljalülitamine (märgimemine) ei käivitu

- Puhastage elektroode ja elektrootide vahesid harjaga.
- Kontrollige mittejuhtiva vedeliku puhul pidevalt täitetaset.

## Kõlab helisignaal

- Asetage pöördlüliti õigele imivooliku ristlõikele.
- See tuleb välja vahetada turvafiltrikoti täitumisel ning kui ei saavutata minimaalset voolumahtu.

## Automaatne filtripuhastus ei tööta

- Imivoolik ei ole ühendatud.

## Automaatset filtripuhastust ei saa välja lülitada

- Pöörduge klienditeenindusse.

## Automaatset filtripuhastust ei saa sisse lülitada

- Pöörduge klienditeenindusse.

## Kasutuselt kõrvaldamine

Seade tuleb selle eluea lõpul utiliseerida vastavalt kehtivatele seadusesätetele.

## Garantii

Igas riigis kehtivad meie volitatud müügiesindaja antud garantiitingimused. Seadmel esinevad rikked kõrvaldame garantiiajal tasuta, kui põhjuseks on materjali- või valmistusviga. Garantiijuhtumi korral palume pöörduda müüja või lähima volitatud klienditeenistuse poole, esitades ostu tõendava dokumendi.

## Lisavarustus ja varuosad

- Kasutada tohib ainult tarvikuid ja varuosi, mida tootja aktsepteerib. Originaal-tarvikud ja -varuosad annavad teile garantii, et seadmega on võimalik töötada turvaliselt ja tõrgeteta.
- Valiku kõige sagedamini vajaminevatest varuosadest leiate te kasutusjuhendi lõpust.
- Täiendavat infot varuosade kohta leiate aadressilt [www.kaercher.com](http://www.kaercher.com) lõigust Service.

## EÜ vastavusdeklaratsioon

Käesolevaga kinnitame, et allpool kirjeldatud seade vastab meie poolt turule toodud mudelina oma kontseptsioonilt ja konstruktsioonilt EÜ direktiivide asjakohastele põhilistele ohutus- ja tervisekaitsenõetele.

Meiega kooskõlastamata muudatuste tegemise korral seadme juures kaotab käesolev deklaratsioon kehtivuse.

**Toode:** Märg- ja kuivtolmuimeja

**Tüüp:** 1.145-xxx

**Asjakohased EÜ direktiivid:**

2006/42/EU (+2009/127/EU)

2004/108/EÜ

**Kohaldatud ühtlustatud standardid:**

EN 55014–1: 2006+A1: 2009+A2: 2011

EN 55014–2: 1997+A1: 2001+A2: 2008

EN 60335–1

EN 60335–2–69

EN 61000–3–2: 2006+A1: 2009+A2: 2009

EN 61000–3–3: 2008

EN 62233: 2008

**Kohaldatud riiklikud standardid**

TRGS 519

### 5.957-661

Allakirjutanud toimivad juhatuse korraldusel ja volitusel.

  
H. Jenner  
CEO

  
S. Reiser  
Head of Approbation

dokumentatsiooni eest vastutav isik:

S. Reiser

Alfred Kärcher GmbH & Co. KG

Alfred-Kärcher-Str. 28 - 40

71364 Winnenden (Germany)

Tel: +49 7195 14-0

Faks: +49 7195 14-2212

Winnenden, 2013/03/01

## Tehnilised andmed

		NT 45/1 Tact Te H
Võrgupinge	V	220-240
Sagedus	Hz	1~ 50/60
Maksimaalne võimsus	W	1150
Nominaalvõimsus	W	1000
Paagi maht	l	43
Vedeliku täitekogus	l	30
Õhukogus (maks.)	m <sup>3</sup> /h	140
Alarõhk (maks.)	kPa (mbar)	22,0 (220)
Elektritööriistade võimsus	W	100-2200
Lamevoltfiltri pindala	m <sup>2</sup>	0,6
Kaitse liik	--	IPX4
Elektrihoitusklass	--	I
Imivooliku liitmik (C-DN/C-ID)	mm	35
pikkus x laius x kõrgus	mm	520 x 380 x 695
Tüüpiline töömäss	kg	14,0
Ümbritsev temperatuur	°C	-10...+40
Suhteline õhuniiskus	%	30-90
<b>Tuvastatud väärtused vastavalt standardile EN 60335-2-69</b>		
Helirõhu tase L <sub>pA</sub>	dB(A)	67
Ebakindlus K <sub>pA</sub>	dB(A)	1
Käte/käsivarte vibratsiooniväärtus	m/s <sup>2</sup>	<2,5
Ebakindlus K	m/s <sup>2</sup>	0,2

<b>Võrgukaabel</b>	H07RN-F 3x1,5 mm <sup>2</sup>	
	Detaili nr.:	Kaabli pikkus
EU	6.649-385.0	7,5 m



Pirms ierīces pirmās lietošanas izlasiet instrukcijas oriģinālvalodā, rīkojieties saskaņā ar norādījumiem tajā un uzglabājiet to vēlākai izmantošanai vai turpmākiem lietotājiem.

- Pirms pirmās lietošanas obligāti izlasīt norādījumus par drošību Nr. 5.956-249!
- Ja netiek ievērota lietošanas instrukcija un drošības norādījumi, aparātā var rasties bojājumi, apdraudot aparāta lietotāja un citu personu drošību.
- Par transportēšanas bojājumiem nekavējoties ziņojiet tirgotājam.

## Satura rādītājs

Vides aizsardzība . . . . .	LV . . . 1
Lietošanas instrukcijā izmantotie simboli . . . . .	LV . . . 1
Noteikumiem atbilstoša lietošana . . . . .	LV . . . 1
Aparāta elementi . . . . .	LV . . . 2
Simboli uz aparāta . . . . .	LV . . . 2
Drošības norādījumi . . . . .	LV . . . 2
Ekspluatācijas uzsākšana . . . . .	LV . . . 3
Apkalpošana . . . . .	LV . . . 4
Transportēšana . . . . .	LV . . . 5
Glabāšana . . . . .	LV . . . 5
Kopšana un tehniskā apkope . . . . .	LV . . . 5
Palīdzība darbības traucējumu gadījumā . . . . .	LV . . . 7
Utilizācija . . . . .	LV . . . 8
Garantija . . . . .	LV . . . 8
Piederumi un rezerves daļas . . . . .	LV . . . 8
EK Atbilstības deklarācija . . . . .	LV . . . 9
Tehniskie dati . . . . .	LV . . . 10

## Vides aizsardzība

	Iepakojuma materiāli ir atkārtoti pārstrādājami. Lūdzu, neizmetiet iepakojumu kopā ar māj-saimniecības atkritumiem, bet nogādājiet to vietā, kur tiek veikta atkritumu otrreizējā pārstrāde.
	Nolietotās ierīces satur noderīgus materiālus, kurus iespējams pārstrādāt un izmantot atkārtoti. Baterijas, eļļa un tamlīdzīgas vielas nedrīkst nokļūt apkārtējā vidē. Tādēļ lūdzam utilizēt vecās ierīces ar atbilstošu atkritumu savākšanas sistēmu starpniecību.

### Informācija par sastāvdaļām (REACH)

Aktuālo informāciju par sastāvdaļām atradīsiet:

[www.kaercher.com/REACH](http://www.kaercher.com/REACH)

## Lietošanas instrukcijā izmantotie simboli

### **Bīstami**

Norāda uz tiešām draudošām briesmām, kuras rada smagus ķermeņa ievainojumus vai izraisa nāvi.

### **Bridinājums**

Norāda uz iespējami bīstamu situāciju, kura var radīt smagus ķermeņa ievainojumus vai izraisīt nāvi.

### **Uzmanību**

Norāda uz iespējami bīstamu situāciju, kura var radīt vieglus ievainojumus vai materiālos zaudējumus.

## Noteikumiem atbilstoša lietošana

- Putekļu sūcējs ir paredzēts grīdu un sienu virsmu sausajai un mitrajai tīrīšanai.
- Ierīce ir piemērota sausu, nedegošu, veselībai kaitīgu putekļu sūkšanai no mašīnām un iekārtām; putekļu klase H saskaņā ar EN 60 335–2–69.



- Pēc azbesta sūcēja izmantošanas robežotā zonā atbilstoši TRGS 519 azbesta sūcēju vairs nedrīkst izmantot t.s. "baltajā zonā". Izņēmumi ir pieļaujami tad, ja azbesta sūcēju (t.i. ne tikai ārējo apvalku, bet arī, piem., dzesēšanas kameru, elektrisko ekspluatācijas līdzekļu korpusus, pašus ekspluatācijas līdzekļus utt.) pirms tam atbilstoši standartam TRGS 519 Nr. 2.7. pilnībā dekontaminējis speciālists. Speciālists to rakstiski fiksē un apliecina ar parakstu.
- Šis aparāts ir piemērots profesionālai lietošanai, piemēram, viesnīcās, skolās, slimnīcās, fabrikās, veikalos, birojos un iznomāšanas uzņēmumos.

## Aparāta elementi

- 1 Elektrodi
- 2 Sūkšanas šļūtene
- 3 Kabeļa āķis
- 4 Gaisa izplūde, saspiegts gaiss
- 5 Sūkšanas galviņas fiksators
- 6 Ritenis
- 7 Gaisa ieplūde, motora dzesēšanas gaiss
- 8 Sūkšanas galviņa
- 9 Vadrullītis
- 10 Vadrullīšu stiprinājums
- 11 Netīrumu tvertne
- 12 Sūkšanas uzgalis
- 13 Savienotājuzmava
- 14 Sprausla grīdas tīrīšanai
- 15 Sūkšanas caurule
- 16 Sūkšanas šļūtenes diametra regulēšanas slēdzis
- 17 Rokturis aparāta pārnēsāšanai
- 18 Filtra pārsegs
- 19 Filtra pārsega skrūve
- 20 Sūkšanas šļūtenes diametra skala
- 21 Līkums
- 22 Sūkšanas jaudas regulators (min-max)
- 23 Kontrollampiņa
- 24 Kontaktligzda
- 25 Automātiskā filtra attīrīšana
- 26 Galvenais slēdzis
- 27 Plakani salocītais filtrs.

- 28 Filtra tīrīšana
- 29 Grīdas sprauslas turētājs
- 30 Turētājs uzgalim savienojumu tīrīšanai
- 31 Sūkšanas cauruļu turētājs
- 32 Tīkla kabelis
- 33 Datu plāksnīte

## Simboli uz aparāta

	Plakani salocītais filtrs.	
	Pasūtījuma Nr.	6.904-242.0
	Drošības filtra maisiņš	
	Pasūtījuma Nr.	6.904-264.0

## Drošības norādījumi

### ⚠ Bīstami

- Ja izmantotais gaiss tiek izvadīts atpakaļ telpā, tad telpā ir jābūt pietiekamai gaisa apmaiņas intensitātei L. Lai ievērotu prasītās robežvērtības, atpakaļ novadītā apjoma plūsma drīkst būt maksimāli 50% no svaigā gaisa apjoma plūsmas (telpas apjoms  $V_R$  x gaisa apmaiņas intensitāte  $L_W$ ). Bez īpašiem ventilēšanas pasākumiem ir spēkā:  $L_W=1h^{-1}$ .
- Tikai apmācīts personāls drīkst izmantot ierīci un vielas, kuras ar to paredzēts uzsūkt, kā arī pielietot drošu metodi uzsūktā materiāla likvidēšanai.
- Šī ierīce satur veselībai kaitīgus putekļus. Iztukšošanu un tehnisko apkopi, ieskaitot putekļu savācējmaisīņu likvidēšanu, drīkst veikt tikai kvalificēts personāls, kas valkā attiecīgu aizsargaprīkojumu.
- Aparātu nelietot, ja filtrēšanas sistēmai trūkst kādas detaļas.
- Jāievēro piemērojamie drošības noteikumi, kas attiecas uz apstrādājamo materiālu.

## Ekspluatācijas uzsākšana

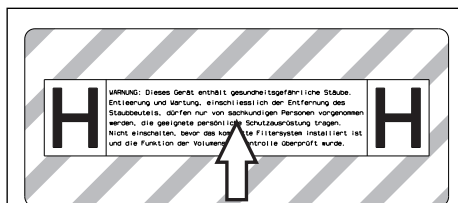

- Nepieciešamības gadījumā uzlīmi attiecīgajā valstīs valodā noplēst no pievienotās uzlīmju lapas un pārīmēt pāri vācu tekstam uz ierīces.

Ierīci iespējams lietot 2 darbības režīmos:

- 1 Industriālā putekļu sūcēja režīms (kontaktligzda nav aizņemta)
  - 2 Atputeļotāja režīms (kontaktligzda ir aizņemta)
- Pieslēgt sūkšanas šļūteni un atkarībā no darbības režīma aprīkot to ar iesūkšanas sprauslu vai pievienot ierīcei, no kuras rodas putekļi.

### ⚠ Brīdinājums

*Nesūkt bez filtrējošā elementa, jo citādi var tikt bojāts sūkšanas motors un rasties briesmas veselībai paaugstinātas smalku putekļu izplūdes dēļ.*

### Signāлтаure

Signāлтаure atskan, ja gaisa plūsmas ātrums samazinās zem 20 m/s.

**Norāde:** Signāлтаure reaģē uz pazeminātu spiedienu.

- Pagrieziet slēdzi atbilstoši pareizajam sūkšanas šļūtenes diametram.

### Antistatiskā sistēma

Pa saņemto pieslēguma uzdevu tiek novadīti statiskie lādiņi. Tādējādi ar strāvu vadošiem piederumiem (opcija) tiek novērsta dzirksteļu veidošanās un strāvas triecieni.

### Sausā sūkšana

- Ierīce ir aprīkota ar drošības filtra maisiņu ar aizdari.

**Drošības filtra maisiņa pasūtījuma Nr.: 6.904-264.0 (5 gab.)**

**Norāde:** Izmantojot šo aparātu, iespējams uzsūkt visu veidu putekļus līdz putekļu klasei H. Likumdošanā noteikts, ka jāizmanto putekļu savācējmaisniņš (pasūtījuma numuru skatīt "Filtrēšanas sistēmas").

**Norāde:** Ierīce ir piemērota kā pārvietojams industriālais putekļu sūcējs sausu, nedegošu putekļu ar maksimāli pieļaujamām koncentrācijām uzsūkšanai un kā atputeļotājs.

- Nelietotus plakani salocītos filtrus drīkst uzglabāt un pārvadāt tikai iepakojumā (kartona).

Attēls **A**

- Montāžas laikā nedrīkst pieskarties plakani salocītā filtra plāksnītēm.

### ⚠ Brīdinājums

*Sūkšanas laikā nekad nedrīkst būt izņemts plakani salocītais filtrs un drošības filtra maisiņš.*

### Drošības filtra maiņa ielikšana

- Atbloķēt un noņemt sūkšanas galviņu.

Attēls **B**

- Uzlieciet drošības filtra maisiņu.

Attēls **C**

- Uzlieciet drošības filtra maisiņu uz tvertnes.

- Uzlikt un nofiksēt sūkšanas galviņu.

### Mitrā sūkšana

### ⚠ Bīstami

*Mitrās sūkšanas laikā nedrīkst uzsūkt veselībai kaitīgu putekļu.*

### Gumijas mēlīšu pielikšana

Attēls **D**

- Demontējiet suku strēmeles.

- Iemontējiet gumijas mēlītes.

**Norāde:** gumijas mēlīšu rievotajai malai jābūt vērsta uz ārpusi.

### Sūkšanas pieslēguma noslēgšana

Attēls **E**

- Savienotājuzmava precīzi jāievieto sūkšanas pieslēgumā.

- Iebīdīt savienotājuzmavu līdz galam.

- Sūkšanas pieslēgumu stingri sastiprināt ar savienotājuzmavu, pagriežot pa labi.

**Norāde:** Precīzu savienošānu nodrošina "bajonetsavienojums".

## Drošības filtra maišņa izņemšana

→ Atbloķēt un noņemt sūkšanas galviņu.

Attēls **I**

→ Uzbīdriet drošības filtra maišņu.

Attēls **G**

→ Noņemiet aizsargplēvīti.

→ Noslēdziet drošības filtra maišņu ar pašlīmējošo mēlīti.

→ Izņemiet drošības filtra maišņu virzienā uz aizmuguri.

Attēls **I**

→ Noslēdziet drošības filtra maišņa sūkšanas pieslēguma atveri ar aizdari.

Attēls **I**

→ Cieši noslēdziet drošības filtra maišņu ar pievienoto kabeļu saiti.

→ Izņemiet drošības filtra maišņu.

→ Tvertnes iekšpusi iztīriet ar mitru lupatiņu.

→ Ievietojiet drošības filtra maišņu putekļu necaurīdīgā, noslēgtā maisā un utīlizējiet atbilstoši likumā noteiktajām prasībām.

→ Uzlikt un nofiksēt sūkšanas galviņu.

– Uzsūcot slapjus netīrumus, drošības filtra maišņi vienmēr ir jāizņem.

## Vispārīgā informācija

### ⚠ **Brīdinājums**

*Sūkšanas procesa laikā nekad nedrīkst noņemt plakanrievu filtru.*

– Uzsūcot slapjus netīrumus ar sprauslu mīkstu mēbeļu tīrīšanai vai spraugu tīrīšanai vai, ja no kāda trauka tiek uzsūkts lielākoties ūdens, ieteicams atslēgt "Automātisko filtra tīrīšanas" funkciju.

– Sasniedzot maksimālo šķidrums līmeni, aparāts automātiski atslēdzas.

– **Strāvu nevadošu šķidrums gadījumā (piemēram, bora emulsija, eļļa un tauki) aparāts, papildoties tvertnei, netiek atslēgts. Pastāvīgi jāpārbauda piepildījuma līmenis un savlaicīgi jāiztukšo tvertne.**

– Pēc mitrās sūkšanas: plakani salocīto filtru iztīrīt ar filtra tīrīšanas sistēmu. Ar suku notīrīt elektrodus. Tvertni iztīrīt ar mitru lupatiņu un izžāvēt.

## Atsperes aizspiedņu savienojums

Attēls **I**

Sūkšanas šļūtene ir aprīkota ar atsperes aizspiedņu sistēmu. Var būt pieslēgtas vienas C-35/C-DN-35 piederumu daļas.

## Apkalpošana

### Ierīces ieslēgšana

→ Pievienojiet kontaktspraudni kontaktligzdai.

→ Ieslēdziet aparāta galveno slēdzi.

### Sūkšanas jaudas iestatīšana

→ Sūkšanas jaudu iestata ar griežamo regulēšanas pogu (min-max).

### Darbi ar elektroinstrumentiem

#### ⚠ **Bīstami**

*Savainošanās un bojājumu risks! Kontaktligzda ir paredzēta tikai elektroinstrumentu pieslēgšanai tieši pie putekļu sūcēja. Jebkurš cits kontaktligzdas pielietojums ir aizliegts.*

→ Elektroinstrumenta kontaktdakšu iespraust putekļu sūcējā.

→ Ieslēdziet aparāta galveno slēdzi.

Deg kontrollampīņa, putekļu sūcējs ir gaidīšanas režīmā.

**Norāde:** Putekļu sūcējs ar elektroinstrumentiem tiek automātiski ieslēgts un izslēgts.

**Norāde:** Putekļu sūcējam ir līdz 0,5 sekundēm ilga palāides aizkave un līdz 15 sekundžu ilgs inerces darbības laiks.

**Norāde:** Elektroinstrumentu pieslēguma jaudas vērtību skatiet tehniskajos datos.

Attēls **K**

→ Savienotājuzmavu pielāgojiet elektroinstrumenta pieslēgumam.

Attēls **L**

→ Noņemiet no sūkšanas šļūtenes līkumu.

→ Uzmontējiet sūkšanas šļūtenei savienotājuzmavu.

Attēls **M**

→ Pieslēdziet savienotājuzmavu elektroinstrumentam.



**Norāde:** Dažāds sūkšanas šļūtenes diametrs ir nepieciešams, lai to būtu iespējams pielāgot apstrādes ierīču pieslēguma diametram.

→ Ar sūkšanas šļūtenes diametra regulēšanas slēdzi noregulēt minimālo plūsmu.

Skala uzrāda sūkšanas šļūtenes diametru.

**Norāde:** Lietojot putekļusūcēju kā pārvietojamu atputekļotāju (apstrādes ierīce pie stiprināta pie putekļu sūcēja), iebūvētajai kontroles sistēmai ir jābūt pieskaņotai pievienotajai apstrādes ierīcei (putekļu rašanās avotam). Tas nozīmē, ka tad, ja netiek sasniegta nosūkšanai nepieciešamā minimālā plūsma 20 m/s, par to ir jābrīdina lietotājs.

**Norāde:** Dati par minimālo plūsmu atkarībā no pazeminātā spiediena atrodami datu plāksnītē.

### Automātiskā filtra iztīrīšana

Ierīcei ir jauna veida filtru tīrīšanas sistēma, kas ir īpaši efektīva tad, ja sūc smalkus putekļus. Tādējādi plakanrievu filtrs ik pēc 15 sekundēm ar strauju gaisa plūsmu tiek automātiski iztīrīts (pulsējoša skaņa).

**Norāde:** Automātiskā filtra tīrīšana atbilstoši rūpnīcas iestatījumiem ir ieslēgta.

**Norāde:** Automātiskās filtra tīrīšanas izslēgšana/ieslēgšana iespējama tikai tad, ja ir ieslēgts aparāts.

– Automātiskās filtru tīrīšanas izslēgšana:

→ nospiediet slēdzi. Slēdzī izdziest kontrollampiņa.

– Automātiskās filtru tīrīšanas ieslēgšana:

→ nospiediet slēdzi atkārtoti. Slēdzī iedegas zaļa kontrollampiņa.

### Aparāta izslēgšana

→ Izslēdziet aparāta galveno slēdzi.

→ Izņemt tīkla kontaktdakšu.

### Pēc katras lietošanas

→ Iztukšojiet tvertni.

→ Aparātu no ārpuses un no iekšpuses iztīriet, to nosūcot un notīrot ar mitru lupatīņu.

### Aparāta uzglabāšana

Attēls **N**

→ Sūkšanas šļūteni un tīkla kabeli uzglabājiet, kā norādīts attēlā.

→ Novietojiet aparātu sausā telpā un nodrošiniet to pret neatļautu lietošanu.

### Transportēšana

#### Uzmanību

*Savainošanās un bojājumu risks! Transportējot ņemiet vērā aparāta svaru.*

Transportējot ierīci, jābrīdina par drošu nostiprināšanu.

Lai ierīci pārvadātu pasargātu no putekļiem, jāveic šādi pasākumi:

→ Sūkšanas šļūteni ar piederumiem ielieciet transportēšanas maisiņā. Noslēdziet transportēšanas maisiņu.

→ Sūkšanas pieslēguma noslēgšana, skatīt "Mitrā sūkšana".

→ Izņemiet sūkšanas cauruli ar grīdas sprauslu no turētāja. Lai to pārnestu, satveriet aparātu aiz roktura un aiz sūkšanas caurules.

→ Transportējot automašīnā, saskaņā ar spēkā esošajām direktīvām nodrošiniet aparātu pret izslīdēšanu un apgāšanos.

### Glabāšana

#### Uzmanību

*Savainošanās un bojājumu risks! Uzglabājot ņemiet vērā aparāta svaru.*

Šo aparātu drīkst uzglabāt tikai iekšējās telpās.

### Kopšana un tehniskā apkope

#### ⚠ Bīstami

*Pirms visiem darbiem ar ierīci, izslēdziet ierīci un atvienojiet tīkla kontaktdakšu.*

Putekļu aizvākšanas mašīnas ir drošības ierīces aizsardzībai pret draudiem Vācijas Veselības un patērētāju tiesību aizsardzības asociācijas noteikumu (BGV A1) nozīmē, vai to novēršanai.

- Veicot tehnisko apkopi, lietotājam ierīce ir jāizjauc, jānotīra un jāapkopj, ciktāl tas ir izpildāms, neradot briesmas ne apkopes personālam, ne citām personām. Atbilstoši drošības pasākumi ietver sevī atindēšanu pirms izjaukšanas. Veikt sagatavošanas pasākumus vietējai filtrētai piespiedu atgaisošanai, kur ierīce tikt izjaukta, apkopes vietas tīrīšanai un piemērotai personāla aizsardzībai.
- Pirms ierīces iznešanas no bīstamās zonas tās ārpusē ir jāatindē, izmantojot putekļu sūkšanas paņēmienu, un tīri jānoslauka, vai jāapstrādā ar blīvējošu materiālu. Visas ierīces detaļas ir uzskatāmas par netīrām, ja tās tiek iznestas no bīstamās zonas. Lai novērstu putekļu izplatīšanos, ir jāveic atbilstoši pasākumi.
- Izpildot tehniskās apkopes un remontdarbus, visi netīrie priekšmeti, kurus nav iespējams apmierinoši notīrīt, ir jāizmet atkritumos. Šādi priekšmeti ir jāutilizē, ievietojot necaurļaidīgos maisos, atbilstoši spēkā esošajām prasībām par šādu atkritumu likvidēšanu.
- Ierīces transportēšanas un tehniskās apkopes laikā iesūkšanas atvere ir jānoslēdz ar savienotājuzmavu.

### ⚠ **Brīdinājums**

*Drošības iekārtas briesmu novēršanai regulāri jāpakļauj apkopēm. Tas nozīmē, ka ražotājam vai instruētai personai vismaz reizi gadā jāveic drošības tehnikas darbības pārbaude, piem., jāpārbauda ierīces blīvums, filtra bojājumi, kontrolierīču funkcijas.*

### ⚠ **Bīstami**

*Ierīces filtrācijas efektivitāti var pārbaudīt pēc testa metodes, kas specificēta standartā EN 60 335-2-69 AA.22.201.2. Šī pārbaude jāveic vismaz reizi gadā vai biežāk, ja tas noteikts nacionālo noteikumu prasībās. Ja pārbaudes rezultāts ir negatīvs, tests jāatkārto ar jaunu plakani salocīto filtru.*

**Norāde:** Industriālajiem putekļusūcējiem/atsūcējiem pēc vajadzības vismaz reizi gadā jāveic apkope, nepieciešamības gadījumā jāveic remonts un pārbaude, ko nodrošina speciālists (kvalifikācija atbilstoši TRGS 519 Nr. 5.4.3., 2. punktam). Pārbaudes rezultāti ir jāuzrāda pēc pieprasījuma.

### **Uzmanību**

*Bojājumu risks! Tīrīšanai neizmantojiet siliķonu saturošus kopšanas līdzekļus.*

- Vienkāršus apkopes un tīrīšanas darbus jūs varat izpildīt patstāvīgi.
- Ierīces virsma un tvertnes iekšpuse regulāri jātīra ar mitru drānu.

### ⚠ **Bīstami**

*Briesmas veselībai kaitīgu putekļu dēļ. Tehniskās apkopes darbu laikā (piem., mainot filtru) jāvalkā P2 vai augstākas pakāpes respirators un vienreizējs apģērbs.*

## Plakanrievu filtra nomaīņa

### ⚠ **Bīstami**

*Radušies putekļi jātransportē no putekļiem izolētās tvertnēs. Pārpildīšana citās tvertnēs nav atļauta. Azbestu saturošo atkritumu utilizācija jāveic atbilstoši atkritumu apsaimniekošanas noteikumiem.*

### ⚠ **Brīdinājums**

*Galveno filtra elementu pēc izņemšanas no aparāta vairs nevar lietot.*

Stacionāri iebūvētos filtrus drīkst nomainīt speciālists un tikai piemērotās vietās (piem., t.s. dekontaminācijas stacijās).

**Plakani salocītā filtra pasūtījuma Nr.: 6.904-242.0**

Attēls 

→ Grieziet skrūvi ar skrūvgriezi pretēji pulksteņrādītāja virzienam un izskrūvējiet.

→ Atveriet filtra pārsegu.

→ Izņemiet plakani salocīto filtru.

Attēls 

→ Izņemot plakani salocīto filtru, aptiniet to uzreiz ar komplektā esošo maisiņu un noslēdziet.

**Maisiņa pasūtījuma Nr.: 6.277-454.0**

- Izlietoto plakani salocīto filtru ievietot putekļu necaurīdīgā noslēgtā maisā un izlietāt atbilstoši likumā noteiktajām prasībām.
- Savākt radušos nefīrumus tīrā gaisa ieplūdes pusē.
- Ielikt jaunu plakani salocīto filtru.
- Aizveriet filtra pārsegu, tam dzirdami ir jānofiksējas.
- Nostipriniet filtra pārsega skrūvi, griežot skrūvgriezi pulksteņrādītāja virzienā.

### Drošības filtra maiņa nomainā

#### ⚠ **Bīstami**

*Radušies putekļi jātransportē no putekļiem izolētās tvertnēs. Pārpildīšana citās tvertnēs nav atļauta. Azbestu saturošo atkritumu utilizācija jāveic atbilstoši atkritumu apsaimniekošanas noteikumiem.*

#### ⚠ **Bīstami**

*Putekļu savākšanas maisiņa utilizāciju drīkst veikt tikai instruētas personas.*

#### Attēls 13

- Sūkšanas pieslēguma noslēgšana, skatīt "Mitrā sūkšana".
- Atbloķēt un noņemt sūkšanas galviņu.

#### Attēls 14

- Uzbīdīet drošības filtra maisiņu.

#### Attēls 15

- Noņemiet aizsargplēvīti.
- Noslēdziet drošības filtra maisiņu ar pašlīmējošo mēlīti.
- Izņemiet drošības filtra maisiņu virzienā uz aizmuguri.

#### Attēls 16

- Noslēdziet drošības filtra maisiņa sūkšanas pieslēguma atveri ar aizdari.

#### Attēls 17

- Cieši noslēdziet drošības filtra maisiņu ar pievienoto kabeļu saiti.
- Izņemiet drošības filtra maisiņu.
- Tvertnes iekšpusi iztīriet ar mitru lupatiņu.
- Ievietojiet drošības filtra maisiņu putekļu necaurīdīgā, noslēgtā maisā un utilizējiet atbilstoši likumā noteiktajām prasībām.

#### Attēls 18

- Uzlieciet jaunu drošības filtra maisiņu.

#### Attēls 19

- Uzlieciet drošības filtra maisiņu uz tvertnes.
- Uzlikt un nofiksēt sūkšanas galviņu.

### Elektrodu valymas

- Atbloķēt un noņemt sūkšanas galviņu.
- Ar suku notīrīt elektrodus.
- Uzlikt un nofiksēt sūkšanas galviņu.

### Palīdzība darbības traucējumu gadījumā

#### ⚠ **Bīstami**

*Pirms visiem darbiem ar ierīci, izslēdziet ierīci un atvienojiet tīkla kontaktdakšu.*

**Norāde:** Ja parādās traucējums (piem., filtra plūsums), aparāts nekavējoties jāizslēdz. Pirms atkārtotas ekspluatācijas uzsākšanas traucējums ir jānovērš.

### Sūkšanas turbīna nedarbojas

- Pārbaudiet energoapgādes kontaktligzdu un drošinātāju.
- Pārbaudiet ierīces tīkla kabeli, kontaktdakšu un elektrodus un kontaktligzdu.
- Ieslēdziet ierīci.

### Sūkšanas turbīna atslēdzas

- Iztukšojiet tvertni.

### Sūkšanas turbīnu pēc tvertņu iztukšošanas nevar iedarbināt

- Izslēdziet ierīci un pagaidiet 5 sekundes, pēc 5 sekundēm ieslēdziet no jauna.
- Elektrodus un spraugu starp elektrodiem iztīriet ar suku.

### Iesūkšanas spēks samazinās

- Likvidējiet aizsērējumus sūkšanas sprauslā, sūkšanas caurulē, sūkšanas šļūtenē vai plakanrievu filtrā.
- Nomainiet drošības filtra maisiņu.
- Pareizi nofiksējiet filtra pārsegu.
- Nomainiet plakanrievu filtru.

## Putekļu izplūde sūkšanas procesa laikā

Attēls 

- Pārbaudiet plakanrievu filtra pareiza novietojuma pārbaudi/koriģējiet to.
- Nomainiet plakanrievu filtru.

## Nenostrādā automātiskā atslēgšanās sistēma (mitrā tīrīšana)

- Elektrodus un spraugu starp elektrodiem iztīriet ar suku.
- Pastāvīgi pārbaudiet strāvu nevadošo šķidrumu uzpildes līmeni.

## Atskan signālaure

- Pagrieziet slēdzi atbilstoši pareizajam sūkšanas šļūtenes diametram.
- Ja drošības filtra maisiņš ir pilns un netiek sasniegta minimālā plūsma, tas ir jānomaina.

## Nedarbojas automātiskā filtru tīrīšana

- Nav pievienota sūkšanas šļūtene.

## Nevar atslēgt automātisko filtru tīrīšanu

- Informējiet klientu dienestu.

## Nevar ieslēgt automātisko filtru tīrīšanu

- Informējiet klientu dienestu.

## Utilizācija

Beidzoties ierīces kalpošanas laikam, tā ir jāutilizē atbilstoši likumā noteiktajām prasībām.

## Garantija

Katrā valstī ir spēkā mūsu uzņēmuma atbildīgās sabiedrības izdotie garantijas nosacījumi. Garantijas termiņa ietvaros iespējamos Jūsu iekārtas darbības traucējumus mēs novērsīsim bez maksas, ja to cēlonis ir materiāla vai ražošanas defekts. Garantijas remonta nepieciešamības gadījumā ar pirkumu apliecināšanu dokumentu griezieties pie tirgotāja vai tuvākajā pilnvarotajā klientu apkalpošanas dienestā.

## Piederumi un rezerves daļas

- Drīkst izmantot tikai ražotājfirmas atļautos piederumus un rezerves daļas. Oriģinālie piederumi un oriģinālās rezerves daļas garantē to, ka aparātu var ekspluatēt droši un bez traucējumiem.
- Visbiežāk pieprasīto rezerves daļu klāstu Jūs atradīsiet lietošanas rokasgrāmatas galā.
- Turpmāko informāciju par rezerves daļām Jūs saņemsiet saitā [www.kaercher.com](http://www.kaercher.com), sadaļā Service.

## EK Atbilstības deklarācija

Ar šo mēs paziņojam, ka turpmāk minētā iekārta, pamatojoties uz tās konstrukciju un izgatavošanas veidu, kā arī mūsu apgrozībā laistajā izpildījumā atbilst ES direktīvu attiecīgajām galvenajām drošības un veselības aizsardzības prasībām. Iekārtā izdarot ar mums nesaskaņotas izmaiņas, šis paziņojums zaudē savu spēku.

**Produkts:** Putekļsūcējs sauso un mitro netīrumu sūkšanai

**Tips:** 1.145-xxx

**Attiecīgās ES direktīvas:**

2006/42/EK (+2009/127/EK)

2004/108/EK

**Piemērotās harmonizētās normas:**

EN 55014-1: 2006+A1: 2009+A2: 2011

EN 55014-2: 1997+A1: 2001+A2: 2008

EN 60335-1

EN 60335-2-69

EN 61000-3-2: 2006+A1: 2009+A2: 2009

EN 61000-3-3: 2008

EN 62233: 2008

**Izmantotie valsts standarti:**

TRGS 519

### 5.957-661

Apakšā parakstījušās personas rīkojas uzņēmuma vadības uzdevumā un pēc tās pilnvarojuma.



H. Jenner  
CEO



S. Reiser  
Head of Approbation

Par dokumentāciju sastādīšanu atbildīgā persona:  
S. Reiser

Alfred Kärcher GmbH & Co. KG  
Alfred-Kärcher-Str. 28 - 40  
71364 Winnenden (Germany)  
Tālr.: +49 7195 14-0  
Fakss: +49 7195 14-2212

Winnenden, 2013/03/01

## Tehniskie dati

		<b>NT 45/1 Tact Te H</b>
Barošanas tīkla spriegums	V	220-240
Frekvence	Hz	1~ 50/60
Maks. jauda	W	1150
Nominālā jauda	W	1000
Tvertnes tilpums	l	43
Iepildāmais šķidruma daudzums	l	30
Gaisa daudzums (maks.)	m <sup>3</sup> /h	140
Zemspiediens (maks.)	kPa (mbar)	22,0 (220)
Elektroinstrumentu pieslēguma jaudas vērtība	W	100-2200
Plakani salocītā filtra virsma	m <sup>2</sup>	0,6
Aizsardzība	--	IPX4
Aizsardzības klase	--	I
Sūkšanas šļūtenes pieslēgums (C-DN/C-ID)	mm	35
Garums x platums x augstums	mm	520 x 380 x 695
Tipiskā darba masa	kg	14,0
Apkārtējās vides temperatūra	°C	-10...+40
Relatīvais gaisa mitrums	%	30-90
<b>Saskaņā ar EN 60335-2-69 aprēķinātās vērtības.</b>		
Skaņas spiediena līmenis L <sub>pA</sub>	dB(A)	67
Nenoteiktība K <sub>pA</sub>	dB(A)	1
Plaukstas-rokas vibrācijas lielums	m/s <sup>2</sup>	<2,5
Nenoteiktība K	m/s <sup>2</sup>	0,2

Tīkla kabe- lis	H07RN-F 3x1,5 mm <sup>2</sup>	
	Daļas Nr.	Kabeļa ga- rums
EU	6.649-385.0	7,5 m



Prieš pirmą kartą pradėdant naudoti prietaisą, būtina atidžiai perskaityti originalią instrukciją, ja vadovautis ir saugoti, kad ja galima būtų naudotis vėliau arba perduoti naujam savininkui.

- Prieš pirmąjį naudojimą, būtinai perskaitykite saugos nurodymus Nr. 5.956-249!
- Nesilaikant naudojimo instrukcijos ir saugos nurodymų galima sugadinti prietaisą ar sukelti pavojų naudotojui ir kitiems asmenims.
- Pastebėję transportavimo metu apgadintas detales, informuokite tiekėją.

## Turinys

Aplinkos apsauga . . . . .	LT . . . 1
Naudojimo instrukcijoje naudojami simboliai . . . . .	LT . . . 1
Naudojimas pagal paskirtį . . . . .	LT . . . 1
Prietaiso dalys . . . . .	LT . . . 2
Simboliai ant prietaiso . . . . .	LT . . . 2
Saugos reikalavimai . . . . .	LT . . . 2
Naudojimo pradžia . . . . .	LT . . . 3
Valdymas . . . . .	LT . . . 4
Transportavimas . . . . .	LT . . . 5
Laikymas . . . . .	LT . . . 5
Priežiūra ir aptarnavimas . . . . .	LT . . . 5
Pagalba gedimų atveju . . . . .	LT . . . 7
Atliekų tvarkymas . . . . .	LT . . . 8
Garantija . . . . .	LT . . . 8
Priedai ir atsarginės dalys . . . . .	LT . . . 8
EB atitikties deklaracija . . . . .	LT . . . 9
Techniniai duomenys . . . . .	LT . . . 10

## Aplinkos apsauga



Pakuotės medžiagos gali būti perdirbamos. Neišmeskite pakuočių kartu su buitineis atliekomis, bet atiduokite jas perdirbti.



Naudotų prietaisų sudėtyje yra vertingų, antriniam žaliavų perdirbimui tinkamų medžiagų, todėl jie turėtų būti atiduoti perdirbimo įmonėms. Akumuliatoriai, alyvos ir panašios medžiagos neturėtų patekti į aplinką. Todėl naudotus prietaisus šalinkite pagal atitinkamą antrinių žaliavų surinkimo sistemą.

### Nurodymai apie sudedamąsias medžiagas (REACH)

Aktualią informaciją apie sudedamąsias dalis rasite adresu:

[www.kaercher.com/REACH](http://www.kaercher.com/REACH)

## Naudojimo instrukcijoje naudojami simboliai

### Pavojus

*Žymi gresiantį tiesioginį pavojų, galintį sukelti sunkius sužalojimus arba mirtį.*

### Įspėjimas

*Žymi galimą pavojų, galintį sukelti sunkius sužalojimus arba mirtį.*

### Atsargiai

*Žymi galimą pavojų, galintį sukelti lengvus sužalojimus arba materialinius nuostolius.*

## Naudojimas pagal paskirtį

- Siurblys skirtas sausai ir drėgnai valyti grindų ir sienų paviršius.
- Prietaisas skirtas sausoms, nedegioms, sveikatai pavojingoms H klasės dulkėms pagal EN 60 335–2–69 nuomašinių ir prietaisų valyti.



- Baigus naudoti asbesto siurblių užtvertose srityje pagal TRGS 519, nebegalima naudoti asbesto siurblio vadinamojoje baltojoje srityje. Išimtyms galimos, jei prieš tai ekspertas pagal TRGS 519 Nr. 2.7 išsamiai patikrina (t.y. ne tik patikrina išorinį korpusą, bet ir aušinimo kamerą, sumontavimo kameras, elektros priemones, darbo priemones ir pan.) ir raštiškai patvirtina asbesto siurblio būklę. Ekspertas turi šią patikrą dokumentuoti ir pasirašyti.
- Šis prietaisas yra tinkamas pramoniniam naudojimui, pvz., viešbučiuose, mokyklose, ligoninėse, fabrikuose, paroduotuvėse, biuruose ir nuomos punktuose.

## Prietaiso dalys

- 1 Elektrodai
- 2 Siurbimo žarna
- 3 Kabelio kablys
- 4 Oro išėjimo anga, darbinis oras
- 5 Siurbimo galvutės fiksatorius
- 6 Ratas
- 7 Oro įėjimo anga, variklio aušinimo oras
- 8 Siurblio viršutinė dalis
- 9 Vairuojamasis ratukas
- 10 Kreipiančiųjų ratukų apkaba
- 11 Purvo rezervuaras
- 12 Siurbimo antvamzdis
- 13 Jungiamoji mova
- 14 Antgalis grindims
- 15 Siurbimo vamzdis
- 16 Sukamasis siurbimo žarnos skersmens jungiklis
- 17 Rankena
- 18 Filtro dangtelis
- 19 Filtro uždangos varžtas
- 20 Siurbimo žarnos skersmens skalė
- 21 Jungė
- 22 Sukamasis siurbimo galios reguliatorius („min“–„max“)
- 23 Kontrolinė lemputė
- 24 Lizdas
- 25 Automatinis filtro valymas

- 26 Pagrindinis jungiklis
- 27 Plokščiasis gofruotas filtras
- 28 Filtro valymas
- 29 Antgalio grindims laikiklis
- 30 Antgalio siūlėms laikiklis
- 31 Siurbimo vamzdžių laikiklis
- 32 Elektros laidas
- 33 Duomenų lentelė

## Simboliai ant prietaiso

	Plokščiasis gofruotas filtras	
	Užsakymo Nr.	6.904-242.0
	Saugos filtro maišas	
	Užsakymo Nr.	6.904-264.0

## Saugos reikalavimai

### ⚠ Pavojus

- Jei išmetamas oras grįžta į patalpą, joje turi būti pakankama oro apykaita. Nustatytoms ribinėms vertėms išlaikyti grįžtančiosios srovės dydis gali sudaryti ne daugiau nei 50% šviežio oro srovės dydžio (patalpos oras  $V_R$  x oro apykaita  $L_W$ ). Be specialių vėdinimo priemonių:  $L_W=1h^{-1}$ .
- Dirbti su prietaisu ir medžiagomis, kurioms šis prietaisas naudojamas, taip pat ir šalinti prietaisu surinktas medžiagas leidžiama tik apmokytiems darbuotojams.
- Šiame prietaise yra sveikatai pavojingų dulkių. Ištuštinti prietaisą, jį remontuoti, taip pat šalinti dulkių kamerą gali tik reikiamas saugos priemones naudojančios specialistai.
- Nenaudokite filtro, jei nesumontuota visa filtravimo sistema.
- Laikykitės saugos reikalavimų, taikomų medžiagoms, su kuriomis dirbate.



## Naudojimo pradžia

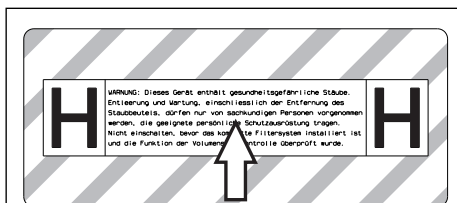

- Jei reikia, atlupkite nuo pridėto lipdukų lapo reikiamos kalbos lipduką ir užklijuokite jį ant vokiško teksto, esančio ant įrenginio.

Prietaisą galima naudoti 2 režimais:

- 1 pramoninio dulkių siurblio režimu (nenaudojamas kištukinis lizdas)
- 2 dulkių šalinimo režimu (naudojamas kištukinis lizdas)

→ Priklausomai nuo pasirinkto režimo, siurblio žarną prijunkite prie siurbimo antgalio arba prie dulkes skleidžiančio prietaiso.

### ⚠ **Įspėjimas**

*Nesiurbkite be filtro, nes taip galite pažeisti siurblio variklį ir sukelti pavojų sveikatai dėl padidėjusio smulkių dulkių išmetimo.*

### **Garsinis signalas**

Garsinis signalas įsijungia, kai oro greitis yra mažesnis nei 20 m/s.

**Pastaba:** garsinis signalas reaguoja į su-  
batmosferinį slėgį.

→ Sukamąjį jungiklį nustatykite pagal siurbimo žarnos skerspjūvio.

### **Antistatinė sistema**

Statinė įkrova pašalinama įžemintomis jungtimis. Taip pasirenkami priedai laidininkai apsaugomi nuo kibirkščiavimo ir srovės smūgių.

### **Sausas valymas**

– Prietaise įrengtas apsauginis filtro maišelis su dangteliu.

**Apsauginio filtro maišelio užsakymo Nr.: 6.904-264.0 (5 vnt.)**

**Pastaba:** Šiuo prietaisu gali būti siurbiamos visų rūšių dulkės iki H klasės. Pagal teisės aktų reikalavimus būtina naudoti dulkių surinkimo maišelį (užsakymo Nr. žr. Filtrų sistemos).

**Pastaba:** Šis prietaisas kaip pramoninis dulkių siurblys yra skirtas siurbti, o kaip dulkių šalinimo įrenginys, naudojamas skirtingose vietose, skirtas siurbti sausas, nedegias dulkes su MAK vertėmis.

– Nenaudotus plokščiuosius klostuotus filtrus būtina laikyti ir transportuoti pakuotėje (dėžėje).

**Paveikslas A**

– Montuodami plokščiąjį filtrą, nelieskite jo klosčių.

### ⚠ **Įspėjimas**

*Siurbdami jokiū būdu neišimkite plokščiojo klostuoto filtro ir apsauginio filtro maišelio.*

### **Apsauginio filtro maišelio įdėjimas**

→ Atsklęskite ir nuimkite siurblio galvą.

**Paveikslas B**

→ Uždėkite apsauginį filtro maišelį.

**Paveikslas C**

→ Užvožkite apsauginio filtro maišelį virš kameros.

→ Uždėkite ir užsklęskite siurblio galvą.

### **Drėgnas valymas**

### ⚠ **Pavojus**

*Siurbdami drėgnuoju būdu, nesiurbkite sveikatai pavojingų dulkių.*

### **Guminių apvadėlių uždėjimas**

**Paveikslas D**

→ Išmontuokite šepetinį apvadą.

→ Sumontuokite guminius apvadėlius.

**Pastaba:** grublėta guminių apvadėlių pusė turi būti išorėje.

### **Siurbimo atvamzdžio uždarymas**

**Paveikslas E**

→ Prijungimo įvorę tiksliai įkiškite į siurbimo angą.

→ Įvorę įstumkite iki galo.

→ Sukdami dešininį prijungimo įvorę sandariai uždarykite angą.

**Pastaba:** tikslumas numatytas pagal jungiamojo kaiščio jungtį.

## Apsauginio filtro maišelio šalinimas

→ Atsklęskite ir nuimkite siurblio galvą.

Paveikslas **F**

→ Iškelkite apsauginį filtro maišelį.

Paveikslas **G**

→ Pašalinkite apsauginę plėvelę.

→ Apsauginį filtro maišelį užklijuokite lipnia juosta.

→ Ištraukite apsauginį filtro maišelį atgal.

Paveikslas **H**

→ Apsauginio filtro maišelio žarnos angą sandariai uždarykite dangteliu.

Paveikslas **I**

→ Pritvirtintais pavalkėliais tvirtai užveržkite saugos filtro maišelį.

→ Išimkite saugos filtro maišelį.

→ Talpyklos vidų išvalykite drėgna šluoste.

→ Saugos filtro maišelį šalinkite vadovaudamiesi teisės aktų reikalavimais, sandariai supakavę dulkių nepraleidžiančioje talpykloje.

→ Uždėkite ir užsklęskite siurblio galvą.

– Siurbdami šlapius nešvarumus, būtinai išimkite saugos filtro maišelį.

## Bendroji informacija

### ⚠ **Įspėjimas**

*Siurbimo metu niekada negalima pašalinti plokščiojo klostuoto filtro.*

– Siurbdami drėgnus nešvarumus antgaliu minkštiems apmušalams ar plyšiams arba siurbdami vandenį iš tam tikro rezervuaro, išjunkite automatinio filtro valymo funkciją.

– Pasiekus maksimalų skysčio kiekį, prietaisas automatiškai išsijungia.

– **Siurbiant nelaidžius skysčius (pavyzdžiui, emulsijas, alyvas ir tepalus) prietaisas, prisipildžius rezervuarui, neišsijungs. Nuolat tikrinkite rezervuaro prisipildymą ir jį laiku ištuštinkite.**

– Baigę siurbti drėgnus nešvarumus: plokščiąjį klostuotą filtrą išvalykite filtro valikliu; elektrodus nuvalykite šepečiu; rezervuarą išvalykite drėgna šluoste ir nusauskite.

## Jungiamasis spaustukas

Paveikslas **J**

Siurblio žarna turi spaustukų sistemą. Galima prijungti visus C-35/C-DN-35 priedus.

## Valdymas

### Prietaiso įjungimas

→ Įkiškite elektros laido kištuką.

→ Pagrindiniu jungikliu įjunkite prietaisą.

### Siurbimo galios nustatymas

→ Sukamuoju regulatoriumi nustatykite siurbimo galią (min.-maks.).

### Darbas su elektros įrankiu

#### ⚠ **Pavojus**

*Sužalojimų ir pažeidimų pavojus! Lidas yra skirtas tik elektriniams įrankiams tiesiogiai prijungti prie siurblio. Bet koks kitoks lido naudojimas yra neleistinas.*

→ Elektros įtaiso maitinimo kištuką įkiškite į siurbį.

→ Pagrindiniu jungikliu įjunkite prietaisą.

Kai šviečia kontrolinė lemputė, siurblys yra „Standby“ (parengties) režime.

**Pastaba:** siurblys automatiškai išsijungs ir išsijungs kartu su elektriniu įrankiu.

**Pastaba:** Įjungtas siurblys įsidirba per 0,5 sekundės, o jo delsos periodas yra 15 sekundžių.

**Pastaba:** Prijungiamo elektrinio įrankio galimumo duomenis žiūrėkite skyriuje „Techniniai duomenys“.

Paveikslas **K**

→ Prijungimo įvorę derinkite prie elektrinio prietaiso jungties.

Paveikslas **L**

→ Nuo žarnos nuimkite lenktą antgalį.

→ Prijungimo įvorę pritaisykite prie siurblio žarnos.

Paveikslas **M**

→ Prijungimo įvorę prijunkite prie elektrinio prietaiso.

**Pastaba:** skirtingi siurblio žarnos diametrai reikalingi apdorojimo prietaisui prie prijungimo skersmens pritaikyti.

→ Sukamuoju siurbimo žarnos skersmens jungikliu nustatykite mažiausią srovę.

Skalė žymi siurblio žarnos skersmenį.

**Pastaba:** naudojant kaip mobilų siurblį (prie jo prijungus apdorojimo prietaisą), reikia pritaikyti prie prijungto apdorojimo prietaiso (dulkių generatoriaus) stebėjimo sistemą. Tai reiškia, kad, kai mažiausios būtinos siurbimui srovės greitis tampa mažesnis nei 20 m/s, naudotojas bus apie tai įspėtas.

**Pastaba:** mažiausios srovės duomenys priklausomai nuo subatmosferinio slėgio pateikti specifikacijų lentelėje.

### Automatinis filtro valymas

Jūsų siurblyje yra įmontuota nauja filtro valymo sistema, ypač veiksminga valant smulkias dulkes. Plokščiasis klostuotas filtras kas 15 sekundžių automatiškai išvalomas oro smūgiu (pasigirsta pulsuojantis garsas).

**Pastaba:** automatinis filtro valymas įjungiamas gamykloje.

**Pastaba:** automatinio filtro valymą išjungti ir įjungti galima tik tada, kai įjungtas prietaisas.

- Automatinės filtro valymo sistemos išjungimas:
- paspauskite jungiklį. Užgęsta kontrolinė jungiklio lemputė.
- Automatinės filtro valymo sistemos įjungimas:
- dar kartą paspauskite jungiklį. Kontrolinė jungiklio lemputė žiba žaliai.

### Prietaiso išjungimas

- Pagrindiniu jungikliu išjunkite prietaisą.
- Ištraukite elektros laido kištuką.

### Po kiekvieno naudojimo

- Ištuštinkite kamerą.
- Prietaisą iš vidaus ir išorės nusiurbkite ir nuvalykite drėgna šluoste.

## Prietaiso laikymas

Paveikslas **11**

- Siurbimo žarną ir elektros laidą saugokite, kaip parodyta paveiksle.
- Prietaisą palikite sausoje, pašaliniamis neprieinamoje patalpoje.

## Transportavimas

**Atsargiai**

*Sužalojimų ir pažeidimų pavojus! Transportuojant prietaisą, reikia atsižvelgti į jo svorį. Transportuodami prietaisą, jį gerai pritvirtinkite.*

Norėdami apsaugoti transportuojamą prietaisą nuo dulkių, imkitės šių priemonių:

- Siurbimo žarną ir priedus sudėkite į kartū su prietaisu patiektą transportavimo krepšį. Uždarykite transportavimo maišą.
- Uždarykite siurbimo atvamzdį, žr. apie drėgną valymą.
- Išimkite iš laikiklio siurbimo vamzdį su antgaliu grindims. Norėdami nešti prietaisą, kelkite už rankenos ir siurbimo vamzdžio.
- Transportuojant įrenginį transporto priemonėse, jį reikia užfiksuoti pagal galiojančius reglamentus, kad neslystų ir neapvirstų.

## Laikymas

**Atsargiai**

*Sužalojimų ir pažeidimų pavojus! Pastatant laikyti prietaisą, reikia atsižvelgti į prietaiso svorį.*

Šį prietaisą galima laikyti tik patalpose.

## Priežiūra ir aptarnavimas

**⚠ Pavojus**

*Prieš visus prietaiso priežiūros darbus išjunkite prietaisą ir ištraukite elektros laido kištuką iš tinklo lizdo.*

Dulkes šalinantys aparatai pagal BGV A1 (Profesinės asociacijos prevencijos principų nuostata) yra saugūs, mažo pavojingumo arba nepavojingi įrenginiai.

- Prieš remontuojant prietaisą, jį reikia išmontuoti, išvalyti ir techniškai prižiūrėti taip, kad nekiltų pavojus aptarnaujamam personalui ir kitiems asmenims. Prieš išmontavimą imkitės reikiamų atsargumo priemonių, įskaitant ir detoksikaciją. Šios priemonės apima lokalų dirbtinį patalpos, kur prietaisas išmontuojamas, vėdinimą filtruojant orą, darbinių paviršių valymą ir tinkamą personalo apsaugą.
- Prieš paimant prietaisą iš pavojingos vietos, nuo jo išorės reikėtų nusiurbti ir švariai nuvalyti ar hermetiškai surinkti nuodingas dulkes. Paimant prietaiso dalis iš pavojingos vietos, jos turi būti laikomos užterštomis. Reikia imtis tinkamų priemonių, kad būtų išvengta dulkių paskirstymo.
- Visos priežiūros ir remonto darbų metu nepakankamai nuvalytos (dėl kažkokių priežasčių) dalys turi būti išmetamos. Tokios dalys turi būti šalinamos sandariuose maišuose pagal atitinkamus tokių atliekų šalinimo reikalavimus.
- Transportuojant ir aptarnaujant prietaisą siurbimo angą reikia uždaryti prijungiama įvare.

### ⚠ **Įspėjimas**

Nuolat techniškai prižiūrėkite nelaimingų atsitikimų prevencijos saugos įrangą. Tai reiškia, kad ne rečiau nei kartą per metus gamintojas arba kvalifikuotas specialistas turi patikrinti, ar saugiai ir nepriekaištingai veikia ši įrangą, pavyzdžiui, ar sandarus prietaisas, ar nepažeistas filtras, ar kontrolinė įrangą.

### ⚠ **Pavojus**

Patikrinti prietaiso filtravimo galią galite taikydami EN 60 335–2–69 AA.22.201.2 patiktą procedūrą. Tokia patikrą atlikite bent kartą per metus arba dažniau, jei to reikalauja nacionalinės nuostatos. Jei gauti nepatenkinami patikros rezultatai, pakartokite patikrą su nauju plokščiuoju klostuotu filtru.

**Pastaba:** Prireikus, tačiau ne rečiau nei kasmet pramoniniams dulkių siurbliams / dulkių šalinimo įrenginiams turi būti atlikta

techninė priežiūra ir, jei reikia, remontas ir jie turi būti patikrinti specialistų (kvalifikacija turi atitikti TRGS 519 Nr. 5.4.3, 2 dalį). Pareikalavus, tikrinimo rezultatai turi būti pateikti.

### **Atsargiai**

***Pažeidimo pavojus!** Valymui nenaudokite priežiūros priemonių, kurių sudėtyje yra silikono.*

- Paprastus aptarnavimo ir priežiūros darbus galite atlikti patys.
- Prietaiso paviršių ir vidinę rezervuaro pusę reguliariai nuvalykite drėgna šluoste.

### ⚠ **Pavojus**

*Žalingos dulkės kelia pavojų sveikatai. Atlikdami techninės priežiūros darbus (pavyzdžiui, keisdami filtrą), naudokite P2 ar aukštesnės klasės respiratorių ir vienkartinę aprangą.*

## **Plokščiojo klostuoto filtro keitimas**

### ⚠ **Pavojus**

*Atsiradusius dulkes transportuokite sandariuose induose. Jas perkelti į kitą indą draudžiama. Asbesto sudėtyje turinčias atliekas tvarkykite laikydamiesi atliekų tvarkymo taisyklių ir reikalavimų.*

### ⚠ **Įspėjimas**

*Išėmę iš prietaiso pagrindinę filtro kasetę, daugiau jos nebenaudokite.*

Tvirtai įrengtus filtras gali keisti tik specialistai tam pritaikytoje vietoje (pvz., vadinamosiose dekontaminacijos stotyse).

### **Plokščiojo klostuoto filtro užsakymo**

**Nr.: 6.904-242.0**

Paveikslas **☐**

- Atsuktuvu prieš laikrodžio rodyklę atsukite varžtą.
- Atidarykite filtro dangtelį.
- Išimkite plokščiąjį klostuotą filtrą.

Paveikslas **☐**

- Išimdami plokščiąjį klostuotąjį filtrą, jį apgaubkite maišeliu ir uždarykite šį maišelį.

**Maišelio užsakymo Nr.: 6.277-454.0**

- Panaudotą plokščiąjį klostuotą filtrą, šalinkite sandariame maišelyje laikydami teisės aktų reikalavimų.
- Pašalinkite švaraus oro pusėje susikauptus nešvarumus.
- Įdėkite naują plokščiąjį klostuotą filtrą.
- Uždarykite filtro dangtelį taip, kad girdimai užsifikuotų.
- Laikrodžio rodyklės kryptimi atsuktuvu užveržkite filtro uždango varžtą.

### Apsauginio filtro maišelio keitimas

#### ⚠ Pavojus

*Atsiradusias dulkes transportuokite sandariuose induose. Jas perkelti į kitą indą draudžiama. Asbesto sudėtyje turinčias atliekas tvarkykite laikydamiesi atliekų tvarkymo taisyklių ir reikalavimų.*

#### ⚠ Pavojus

*Tvarkyti dulkių maišelio atliekas gali tik instruktuoti asmenys.*

#### Paveikslas **E**

- Uždarykite siurbimo atvamzdį, žr. apie drėgną valymą.
- Atsklęskite ir nuimkite siurblio galvą.

#### Paveikslas **F**

- Iškelkite apsauginį filtro maišelį.

#### Paveikslas **G**

- Pašalinkite apsauginę plėvelę.
- Apsauginį filtro maišelį užklijuokite lipnia juosta.
- Ištraukite apsauginį filtro maišelį atgal.

#### Paveikslas **H**

- Apsauginio filtro maišelio žarnos angą sandariai uždarykite dangteliu.

#### Paveikslas **I**

- Pritvirtintais pavalkėliais tvirtai užveržkite saugos filtro maišelį.
- Išimkite saugos filtro maišelį.
- Talpyklos vidų išvalykite drėgna šluoste.
- Saugos filtro maišelį šalinkite vadovaudamiesi teisės aktų reikalavimais, sandariai supakavę dulkių nepraleidžiančioje talpykloje.

#### Paveikslas **J**

- Įkiškite naują saugos filtro maišelį.

#### Paveikslas **K**

- Užvožkite apsauginio filtro maišelį virš kameros.
- Uždėkite ir užsklęskite siurblio galvą.

### Elektrodų valymas

- Atsklęskite ir nuimkite siurblio galvą.
- Elektrodus nuvalykite šepečiu.
- Uždėkite ir užsklęskite siurblio galvą.

### Pagalba gedimų atveju

#### ⚠ Pavojus

*Prieš visus prietaiso priežiūros darbus išjunkite prietaisą ir ištraukite elektros laido kištuką iš tinklo lizdo.*

**Pastaba:** jei kas nors sugedo (pavyzdžiui, įtrūko filtras), nedelsdami išjunkite prietaisą. Prieš vėl pradėdami naudoti prietaisą, gedimą pašalinkite.

### Siurblio turbina neveikia

- Patikrinkite maitinimo tinklo lizdą ir saugiklį.
- Patikrinkite įrenginio maitinimo kabelį, kištuką, elektrodus ir lizdą.
- Įjunkite prietaisą.

### Siurblio turbina išsijungia

- Ištuštinkite kamerą.

### Ištuštinus rezervuarą siurblio turbina vis dar neveikia

- Išjunkite prietaisą ir, 5 sekundes palaukę, jį vėl įjunkite.
- Šepečiu nuvalykite elektrodus ir tarpą tarp jų.

### Sumažėjo siurbimo jėga

- Pašalinkite susidariusius kamščius iš siurbimo antgalio, siurblio vamzdžio, siurbimo žarnos ar plokščiojo klostuoto filtro.
- Pakeiskite apsauginio filtro maišelį.
- Tinkamai užfiksukite filtro dangtelį.
- Pakeiskite plokščiąjį klostuotą filtrą.

## Siurbimo metu dulės šalinamos laukan

Paveikslas 

- Patikrinkite, ar tinkamai įstatytas plokščiasis klostuotas filtras ir, jei reikia, pataisykite.
- Pakeiskite plokščiąjį klostuotą filtrą.

## Automatinė išjungimo sistema (drėgno valymo metu) nereaguoja

- Šepečiu nuvalykite elektrodus ir tarpą tarp jų.
- Nuolat stebėkite elektros srovei nelaidaus skysčio kiekį.

## Pasigirs signalas

- Sukamąjį jungiklį nustatykite pagal siurbimo žarnos skerspjūvio.
- Apsauginiam filtro maišeliui prisipildžius ir srovei tapus silpnesnei nei nurodyta žemesnioji riba, maišelį pakeiskite.

## Neveikia automatinė filtro valymo sistema

- Neprijungta siurbimo žarna.

## Neišsijungia automatinio filtro valymo sistema

- Kreipkitės į klientų aptarnavimo tarnybą.

## Neįsijungia automatinio filtro valymo sistema

- Kreipkitės į klientų aptarnavimo tarnybą.

## Atliekų tvarkymas

Pasibaigus tarnavimo laikui prietaiso atliekas sutvarkykite remdamiesi teisės aktų reikalavimais.

## Garantija

Kiekvienoje šalyje galioja mūsų įgaliotų pardavėjų nustatytos garantijos sąlygos. Galimus prietaiso gedimus garantijos galiojimo laikotarpiu pašalinsime nemokamai, jei tokių gedimų priežastis buvo netinkamos medžiagos ar gamybos defektai. Dėl garantinių gedimų šalinimo kreipkitės į savo pardavėją arba artimiausią klientų aptarnavimo tarnybą pateikdami pirkimą patvirtinančią kasos kvitą.

## Priedai ir atsarginės dalys

- Leidžiama naudoti tik gamintojo patvirtintus priedus ir atsargines dalis. Originalių priedų ir atsarginių dalių naudojimas užtikrina saugų, be gedimų prietaiso funkcionavimą.
- Dažniausia naudojamų atsarginių dalių sąrašas pateiktas naudojimo instrukcijos pabaigoje.
- Informacijos apie atsargines dalis galite rasti interneto svetainės [www.kaercher.com](http://www.kaercher.com) dalyje „Service“.

## EB atitikties deklaracija

Šiuo pareiškime, kad toliau aprašyto aparato brėžiniai ir konstrukcija bei mūsų į rinką išleistas modelis atitinka pagrindinius EB direktyvų saugumo ir sveikatos apsaugos reikalavimus. Jei mašinos modelis keičiamas su mumis nepasitarus, ši deklaracija nebegalioja.

**Gaminys:** Drėgno ir sauso valymo siurblys

**Tipas:** 1.145-xxx

**Specialios EB direktyvos:**

2006/42/EB (+2009/127/EB)

2004/108/EB

**Taikomi darnieji standartai:**

EN 55014–1: 2006+A1: 2009+A2: 2011

EN 55014–2: 1997+A1: 2001+A2: 2008

EN 60335–1

EN 60335–2–69

EN 61000–3–2: 2006+A1: 2009+A2: 2009

EN 61000–3–3: 2008

EN 62233: 2008

**Taikomi nacionaliniai standartai:**

TRGS 519

### 5.957-661

Pasirašantys asmenys yra įgalioti parduvė vadovybės.



H. Jenner  
CEO



S. Reiser  
Head of Approbation

Dokumentaciją tvarkyti įgaliotas asmuo:  
S. Reiser

Alfred Kärcher GmbH & Co. KG

Alfred-Kärcher-Str. 28 - 40

71364 Winnenden (Germany)

Tel.: +49 7195 14-0

Faksas: +49 7195 14-2212

Winnenden, 2013/03/01

## Techniniai duomenys

		<b>NT 45/1 Tact Te H</b>
Tinklo įtampa	V	220-240
Dažnis	Hz	1~ 50/60
Maks. galia	W	1150
Nominalioji galia	W	1000
Kameros talpa	l	43
Skysčio užpildymo lygis	l	30
Oro kiekis (maks.)	m <sup>3</sup> /h	140
Subatmosferinis slėgis (maks.)	kPa (mbar)	22,0 (220)
Prijungiamo elektrinio įrankio galingumo duomenys	W	100-2200
Plokščiojo klostuoto filtro plotas	m <sup>2</sup>	0,6
Saugiklio rūšis	--	IPX4
Apsaugos klasė	--	I
Siurbimo žarnos jungtis (C-DN/C-ID)	mm	35
Ilgis x plotis x aukštis	mm	520 x 380 x 695
Tipinė eksploatacinė masė	kg	14,0
Aplinkos temperatūra	°C	-10...+40
Santykinė drėgmė	%	30-90
<b>Nustatytos vertės pagal EN 60335-2-69</b>		
Garso slėgio lygis L <sub>pA</sub>	dB(A)	67
Neapibrėžtis K <sub>pA</sub>	dB(A)	1
Delno/rankos vibracijos poveikis	m/s <sup>2</sup>	<2,5
Nesaugumas K	m/s <sup>2</sup>	0,2

<b>Maitinimo kabelis</b>	H07RN-F 3x1,5 mm <sup>2</sup>	
	Dalies Nr.:	Kabelio ilgis
EU	6.649-385.0	7,5 m





Перед першим застосуванням вашого пристрою прочитайте цю оригінальну інструкцію з експлуатації, після цього дійте відповідно неї та збережіть її для подальшого користування або для наступного власника.

- Перед першим використанням на виробництві обов'язково прочитайте вказівки з техніки безпеки № 5.956-249.
- Неслідування інструкції з експлуатації та брошури з правил безпеки може призвести до пошкодження пристрою та небезпеки для користувача та інших людей.
- Якщо виникають ошкодження при транспортуванні, негайно повідомте про це продавця.

## Перелік

Захист навколишнього середовища . . . . .	UK . . . 1
Знаки у посібнику . . . . .	UK . . . 1
Правильне застосування . . . . .	UK . . . 2
Елементи приладу . . . . .	UK . . . 2
Символи на пристрої . . . . .	UK . . . 2
Правила безпеки. . . . .	UK . . . 3
Введення в експлуатацію. . . . .	UK . . . 3
Експлуатація . . . . .	UK . . . 5
Транспортування . . . . .	UK . . . 6
Зберігання . . . . .	UK . . . 7
Догляд та технічне обслуговування. . . . .	UK . . . 7
Допомога у випадку неполадок . . . . .	UK . . . 9
Утилізація . . . . .	UK . . 10
Гарантія . . . . .	UK . . 10
Приладдя й запасні деталі . . . . .	UK . . 10
Заява при відповідності Європейського співтовариства . . . . .	UK . . 11
Технічні характеристики . . . . .	UK . . 12

## Захист навколишнього середовища



Матеріали упаковки піддаються переробці для повторного використання. Будь ласка, не викидайте пакувальні матеріали разом із домашнім сміттям, віддайте їх для на переробку.



Старі пристрої містять цінні матеріали, що можуть використовуватися повторно. Батареї, мастило та схожі матеріали не повинні потрапити у навколишнє середовище. Тому, будь ласка, утилізуйте старі пристрої за допомогою спеціальних систем збору сміття.

### Інструкції із застосування компонентів (REACH)

Актуальні відомості про компоненти наведені на веб-вузлі за адресою: [www.kaercher.com/REACH](http://www.kaercher.com/REACH)

### Знаки у посібнику

#### **⚠ Обережно!**

*Для небезпеки, яка безпосередньо загрожує та призводить до тяжких травм чи смерті.*

#### **⚠ Попередження**

*Для потенційно можливої небезпечної ситуації, що може призвести до тяжких травм чи смерті.*

#### **Увага!**

*Для потенційно можливої небезпечної ситуації, що може призвести до легких травм чи спричинити матеріальні збитки.*

## Правильне застосування



- Цей пилосос призначений для вологого та сухого очищення підлоги і стін.
- Цей пристрій призначено для всмоктування сухого, негорючого, шкідливого для здоров'я пилу з машин та обладнання; клас пилу H згідно EN 60 335–2–69.
- Після встановлення приладу для всмоктування азбесту в закритому приміщенні, згідно з TRGS 519, повторне встановлення приладу в так званих зонах побілки заборонене. Очищення приладу дозволяється лише в тому випадку, коли воно здійснюється спеціалістом згідно TRGS 519 № 2.7в попередньо повністю дезактивованому приладі (тобто не лише його зовнішній оболонці, а й, наприклад, охолоджувальної камери, вмонтованого відсіку для електричного оснащення, самого оснащення тощо). Акт проведення дезактивації фіксується в письмовому вигляді та закріплюється підписом спеціаліста.
- Цей пристрій придатний для промислового застосування, наприклад, в готелях, школах, лікарнях, на фабриках, у магазинах, офісах та орендних підприємствах.

## Елементи приладу

- 1 Електроди
- 2 Всмоктуючий шланг
- 3 Гачки для кабелю
- 4 Отвір для випуску повітря, робоче повітря
- 5 Фіксація головки всмоктування
- 6 Колесо
- 7 Повітрозабирач, повітря для охолодження двигуна
- 8 Головка всмоктування
- 9 Спрямовувальний валець

- 10 Вісь напрямного ролика
- 11 Ємкість для бруду
- 12 Усмоктувальний патрубок
- 13 З'єднувальна муфта
- 14 Сопло для полу
- 15 Всмоктувальна трубка
- 16 Поворотний перемикач для поперечного розрізу всмоктувального шлангу.
- 17 Ручка
- 18 Кришка фільтра
- 19 Гвинт кришки фільтра
- 20 Шкала поперечного розрізу всмоктувального шлангу.
- 21 Всмоктувальне коліно
- 22 Регулятор настроювання потужності всмоктування (мін-макс)
- 23 Контрольні лампи
- 24 Розетка
- 25 Автоматичне очищення фільтру
- 26 Головний вимикач
- 27 Плоский складчастий фільтр
- 28 Очистка фільтра
- 29 Тримач насадки для підлоги
- 30 Тримач насадки для стиків
- 31 Тримач для всмоктувальної трубки
- 32 Мережевий кабель
- 33 Заводська табличка

## Символи на пристрої

	Плоский складчастий фільтр	
	№ замовлення	6.904-242.0
	Пилосбірний мішок запобіжного фільтра	
	№ замовлення	6.904-264.0

## Правила безпеки

### ⚠ **Обережно!**

- Якщо повітря, що виходить з пристрою, знову повертається до приміщення, слід забезпечити достатній рівень вентиляції  $L$  у приміщенні. Для того, щоб притримуватись граничних значень, об'ємна витрата має складати максимум 50% приточного повітря (об'єм приміщення  $V_R$  x рівень повітряного обміну  $L_W$ ). Без спеціальних вентиляційних заходів:  $L_W = 1h^{-1}$ .
- Використання приладу та речовин, що потрібні для роботи приладу, включаючи безпечну утилізацію використаних матеріалів, може здійснювати лише підготовлений персонал зі спеціальним оснащенням.
- Цей прилад містить шкідливий для здоров'я пил. Випорожнення та обслуговування приладу, включаючи зняття резервуару для збору пилу, мають проводитись тільки спеціалістами у відповідному захисному одязі.
- Забороняється використання пристрою без повної системи фільтрації.
- Необхідно слідувати правилам техніки безпеки, які стосуються матеріалів, що всмоктуються.

## Введення в експлуатацію

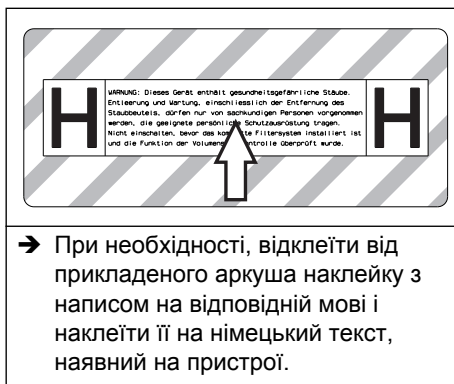

- При необхідності, відклеїти від прикладеного аркуша наклеюку з написом на відповідній мові і наклеїти її на німецький текст, наявний на пристрої.

Прилад дає змогу працювати в двох режимах:

- 1 Всмоктування промислового пилу (без підключення до розетки)
  - 2 Режим прибирання пилу (з використанням розетки)
- Підключіть шланг та згідно режиму прибирання використовуйте всмоктувальні насадки або приєднайте до приладу, що викидає пил.

### ⚠ **Попередження**

Слід використовувати прилад з усіма фільтруючими елементами, інакше це призведе до пошкодження мотору всмоктування та небезпеки для здоров'я через підвищений вміст пилу.

### **Сигнал**

Якщо швидкість повітря падає нижче 20 м/с, звучить сигнал.

**Вказівка:** Звуковий сигнал спрацює при недостатньому тиску.

- Встановіть поворотний перемикач на правильний поперечний розріз шлангу.

### **Система антистатик**

Статичні заряди видаляються завдяки заземленому сполучному патрубку. Таким чином, виключаються іскріння і враження струмом від електропровідних аксесуарів (опція).

## Пилосос для сухої очистки

- Прилад оснащений мішком бар'єрного фільтра з кришкою.  
**Номер для замовлення мішка бар'єрного фільтра: 6.904-264.0 (5 шт.)**

**Вказівка:** Цей пристрій придатний для збору всіх видів пилу до класу Н. Використання мішків для пилу у пилосбирачах (номер для замовлення дивіться у розділі "Фільтрувальні системи") необхідне згідно закону.

**Вказівка:** В якості промислового пилососу цей прилад призначено для збору, а в функції пилосбирача для нестаціонарної експлуатації - для збору сухого негорючого пилу зі значеннями МАК (максимальна концентрація на робочому місці)

- Не використані складчасті фільтри повинні зберігатися та транспортуватися лише в запакованому вигляді (картонній упаковці).

Малюнок **A**

- Під час встановлення забороняється торкатися пластин складчастого фільтра.

### **⚠ Попередження**

*Під час роботи забороняється видалення складчастого фільтра та мішка бар'єрного фільтра.*

### **Установка мішка бар'єрного фільтра**

- ➔ Висвободіть та зніміть всмоктуючу головку.

Малюнок **B**

- ➔ Насадити мішок бар'єрного фільтра.

Малюнок **C**

- ➔ Краї мішка перегнути через контейнер.
- ➔ Встановіть та зафіксуйте всмоктуючу головку.

## Вологе прибирання

### **⚠ Обережно!**

*В режимі вологого прибирання забороняється всмоктування небезпечного для здоров'я пилу.*

### **Установка гумових губок**

Малюнок **D**

- ➔ Зняти щітки.
- ➔ Встановити гумові губки.

**Вказівка:** Структурована сторона гумових губок має дивитись назовні.

### **Закрити всмоктувальний отвір**

Малюнок **E**

- ➔ Встановіть трубку муфту прямо у всмоктувальний елемент.
- ➔ Закрутіть до упору трубку муфту.
- ➔ Поворотом вправо зафіксувати всмоктувальний елемент із трубною муфтою.

**Вказівка:** Відповідність деталей забезпечується "багнетним з'єднанням".

### **Видалення мішка бар'єрного фільтра**

- ➔ Висвободіть та зніміть всмоктуючу головку.

Малюнок **F**

- ➔ Відігнути краї мішка бар'єрного фільтра.

Малюнок **G**

- ➔ Зняти захисну плівку.
- ➔ Мішок бар'єрного фільтра заклеїти за допомогою липкої накладки.
- ➔ Відтягнути назад мішок бар'єрного фільтра.

Малюнок **H**

- ➔ Отвір всмоктування на мішку бар'єрного фільтра щільно закрити за допомогою кришки.

Малюнок **I**

- ➔ Міцно закрити пилосбірний мішок запобіжного фільтра за допомогою передбаченого для цього кабельного з'єднувача.
- ➔ Вийняти пилосбірний мішок запобіжного фільтра.

- Очистити резервуар зсередини за допомогою вологої ганчірки.
- Пилозбірний мішок запобіжного фільтру утилізувати в пилонаепрохідному закритому мішку згідно з вимогами закону.
- Встановіть та зафіксуйте всмоктуючу головку.
- При всмоктуванні вологого пилю необхідно завжди виймати пилозбірний мішок запобіжного фільтру.

## Загальні положення

### ⚠ **Попередження**

*Забороняється видалення*

*складчастого фільтра під час роботи.*

- При засмоктуванні вологого бруду форсункою для чищення оббивки або стиків, а також у тих випадках, коли з резервуара переважно відкачується вода, рекомендується відключення функції «Автоматичне чищення фільтра».
- При досягненні максимального рівня рідини прилад автоматично відключається.
- **Під час роботи з непровідними рідинами (наприклад, рідина для охолодження при свердлінні, масла та жири), при наповненні резервуара прилад не відключається. Рівень заповнення повинен постійно контролюватися, а з резервуара необхідно вчасно видаляти його вміст.**
- Після завершення чищення у вологому режимі: Виконати чищення складчастого фільтру за допомогою системи для чищення фільтру. Електроди очистити за допомогою щітки. Резервуар очистити за допомогою вологого рушника та висушити.

## Пружинний контакт

Малюнок 

Всмоктуючий шланг оснащено пружинною системою. Може бути під'єднано будь-яке допоміжне обладнання C-35/C-DN-35.

## Експлуатація

### Ввімкнення пристрою

- Вставте штепсельну вилку.
- Увімкнути пристрій через головний вмикач.

### Встановити силу всмоктування

- Настроїти силу Всмоктування (мін. - макс.) за допомогою ручки настроювання.

## Використання електроінструментів

### ⚠ **Обережно!**

*Небезпека отримання травм та uszkodжень! Ця розетка призначена виключно для прямого підключення електроінструментів до пиłosоса. Інше використання розетки не допускається.*

- Вставити штепсель електроінструменту в пиłosос.
- Увімкнути пристрій через головний вмикач.

Контрольна лама горить, прилад знаходиться в стані готовності.

**Вказівка:** Пиłosос вмикається і вимикається електричним інструментом автоматично.

**Вказівка:** Запізнення розгону пиłosосу становить до 0,5 секунди, час роботи за інерцією - до 15 секунд.

**Вказівка:** Споживана потужність електричних інструментів зазначена в розділі "Технічні дані".

Малюнок 

- З'єднати трубку муфту з електроінструментом.

#### Малюнок **L**

- Зняти коліно на всмоктувальному шлангові.
- Встановити трубну муфту на всмоктувальному шлангові.

#### Малюнок **M**

- Підключити трубну муфту до електроінструменту.

**Вказівка:** Необхідні різні поперечні розрізи всмоктувального шлангу, щоб зробити можливим приєднання до різьби приладів.

- На поворотному перемикачі встановити мінімальний рівень потоку повітря для поперечного розрізу всмоктувального шлангу.

Шкала відображає поперечний розріз всмоктувального шлангу.

**Вказівка:** Для користуванням приладом як очищувачем нестационарних підприємств (прилад ввімкнутий в розетку) потрібно налаштувати вмонтований контрольний пристрій на увімкнутому приладі (генератор пилу).

Це означає, що при неповному поглинанні пилу при необхідній об'ємній витраті 20 м/с користувач буде попереджений про це.

**Вказівка:** Вказівки щодо середньої об'ємної витрати в залежності від пониженого тиску знаходяться на заводській табличці.

### Автоматичне очищення фільтра

Прилад має новий пристрій очищення фільтра, який особливо ефективний при роботі з дрібним пилом. При цьому за допомогою подачі повітря кожні 15 секунд відбувається автоматичне чищення складчастого фільтра (пульсуючий звук).

**Вказівка:** Автоматичне чищення фільтра завершиться самостійно.

**Вказівка:** Вмикання та вимикання автоматичного чищення фільтра можливо тільки при включеному пристрої.

- Вимкнути автоматичне очищення фільтра:
- Натиснути на перемикач. Погасне зелена контрольна лампочка на вимикачі.
- Увімкнути автоматичне очищення фільтра:
- Знову натиснути на перемикач. Загориться зелена контрольна лампа на вимикачеві.

### Вимкнути пристрій

- Вимкнути пристрій через головний вмикач.
- Вітягніть мережеву штепсельну вилку.

### Після кожного використання

- Випорожнити резервуар.
- Очистити прилад зовні та всередині за допомогою пилососа та протерти його вологим рушником.

### Зберігати пристрій

#### Малюнок **N**

- Зберігати всмоктувальний шланг і мережевий шнур, як вказано на малюнку.
- Зберігайте пристрій у сухому приміщенні та захищайте від недозволеного використання.

## Транспортування

#### Увага!

*Небезпека отримання травм та ушкоджень! При транспортуванні слід звернути увагу на вагу пристрою.*

Під час транспортування приладу надійного зафіксуйте його.

Для уникнення розпилювання пилу під час транспортування приладу слід прийняти наступні міри:

- Шланг всмоктування разом з іншим обладнанням скласти в мішок для транспортування, що входить до комплекту. Закрити мішок для транспортування.

- Закрити всмоктувальний отвір, див. Чищення в вологому режимі.
  - Вийняти всмоктувальну трубку з насадкою для підлоги із тримача. Для перенесення пристрою його слід брати за рукоятку та всмоктувальну трубку.
  - При перевезенні апарату в транспортних засобах слід враховувати місцеві діючі державні норми, направлені на захист від ковзання та перекидання.
- Зовнішню частину пристрою слід знезаразити шляхом використання всмоктуючих приладів та протерти, або обробити ущільнюючим засобом до того, як його буде винесено з небезпечної зони. Усі частини приладу слід розцінювати забрудненими після того, як прилад було винесено з небезпечної зони. Необхідно ужити всі заходи щоб уникнути розповсюдження пилу.
  - При проведенні обслуговування або ремонту приладу усі забруднені деталі, які неможливо очистити належним чином, слід викинути. Такі предмети мають бути поміщені у непроникні мішки та утилізовані у відповідності до розпоряджень щодо утилізації таких відходів.
  - Отвір для всмоктування необхідно закрити трубою муфтою при перевезенні та обслуговуванні приладу.

## Зберігання

### **Увага!**

*Небезпека отримання травм та ушкоджень! При зберіганні звернути увагу на вагу пристрою.*

Цей прилад має зберігатися лише у внутрішніх приміщеннях.

## Догляд та технічне обслуговування

### **⚠ Обережно!**

*До проведення будь-яких робіт слід вимкнути пристрій та витягнути штекер.*

Машини для збору пилу є пристроями забезпечення безпеки для запобігання або усунення небезпеки відповідно до BGV A1.

- Для проведення обслуговування пристрою користувачем, його слід розібрати, прочистити та провести обслуговування, якщо це можливо виконати, не створюючи небезпеки для обслуговуючого персоналу або інших людей. Слід застосувати засоби безпеки щодо обеззараження перед розбором пристрою. Забезпечити місцеву фільтрацію примусової витяжної вентиляції у місці, де проводиться розбирання пристрою, а також очистку місця обслуговування та достатній захист персоналу.

### **⚠ Попередження**

*Слід постійно слідувати правилам безпеки для запобігання небезпеки. Це означає, що слід принаймні один раз на рік виробник або його представник має перевіряти технічну безпеку роботи приладу, наприклад, герметичність приладу, пошкодження фільтра, робота контрольних приладів.*

### **⚠ Обережно!**

*Ефективність фільтрації приладу можна перевірити за допомогою тестів, зазначених у EN 60 335–2–69 AA.22.201.2. Таку перевірку слід проводити раз в рік або частіше, якщо цього вимагають державні директиви. В разі отримання негативних результатів перевірки тестування необхідно провести ще раз, встановивши новий складчастий фільтр.*

**Вказівка:** Технічне обслуговування промислових пирососів/пиловловлювачів проводити по мірі необхідності, але не менш одного разу на рік, при необхідності виконувати роботи з ремонту та надавати спеціалісту (кваліфікація згідно TRGS 519 № 5.4.3, абз. 2) для випробувань. Результат випробувань надавати за вимогою.

### **Увага!**

*Небезпека ушкодження! Не використовувати засоби для чищення с вмістом силікону.*

- Прості роботи з технічного обслуговування та догляду Ви можете виконувати самостійно.
- Зовнішню поверхню приладу та внутрішню сторону резервуару слід регулярно протирати вологою ганчіркою.

### **⚠ Обережно!**

*Існує небезпека, викликана шкідливим для здоров'я пилом. В ході проведення технічного обслуговування приладу (наприклад, заміна фільтра) слід одягати респіратор P2 або вищого ступеня захисту та захисний одяг.*

## **Заміна складчастого фільтра**

### **⚠ Обережно!**

*Пил, що утворився, транспортувати в контейнерах, які не пропускають пил. Перекачування пилу забороняється. Утилізація відходів, які містять азбест, здійснюється у відповідності до інструкцій та правил щодо видалення відходів.*

### **⚠ Попередження**

*Основний фільтрувальний елемент після виймання з приладу більше не використовувати.*

Заміна вбудованого фільтра може здійснюватися лише спеціалістом в спеціально відведених місцях (наприклад, так званих станціях дезактивації).

## **Номер для замовлення складчастого фільтра: 6.904-242.0**

Малюнок 

- Відкрутити гвинт за допомогою викрутки в напрямі проти годинникової стрілки та зняти його.
- Відкрити кришку фільтра.
- Витягнути складчастий фільтр.

Малюнок 

- При здійсненні видалення складчастого фільтра його необхідно зразу ж помістити в мішок, який входить до комплекту, та щільно закрити.

## **Номер для замовлення мішка: 6.277-454.0**

- Використані складчасті фільтри з пилонапроникного закритого мішка утилізуйте згідно з вимогами закону.
- Видаліть бруд зі сторони подачі чистого повітря.
- Встановіть новий складчастий фільтр.
- Закрити кришку фільтра так, щоб було чути щиклик.
- Закріпити гвинт кришки фільтра за допомогою викрутки за годинниковою стрілкою.

## **Зміна мішка бар'єрного фільтра**

### **⚠ Обережно!**

*Пил, що утворився, транспортувати в контейнерах, які не пропускають пил. Перекачування пилу забороняється. Утилізація відходів, які містять азбест, здійснюється у відповідності до інструкцій та правил щодо видалення відходів.*

### **⚠ Обережно!**

*Утилізація пилонакопичувальних контейнерів може здійснюватися лише кваліфікованими особами.*

Малюнок 

- Закрити всмоктувальний отвір, див. Чищення в вологому режимі.
- Висвободіть та зніміть всмоктуючу головку.



Малюнок **F**

→ Відігнути краї мішка бар'єрного фільтра.

Малюнок **G**

→ Зняти захисну плівку.

→ Мішок бар'єрного фільтра заклеїти за допомогою липкої накладки.

→ Відтягнути назад мішок бар'єрного фільтра.

Малюнок **H**

→ Отвір всмоктування на мішку бар'єрного фільтра щільно закрити за допомогою кришки.

Малюнок **I**

→ Міцно закрити пилосбірний мішок запобіжного фільтра за допомогою передбаченого для цього кабельного з'єднувача.

→ Вийняти пилосбірний мішок запобіжного фільтра.

→ Очистити резервуар зсередини за допомогою вологої ганчірки.

→ Пилосбірний мішок запобіжного фільтра утилізувати в пилонепрохідному закритому мішку згідно з вимогами закону.

Малюнок **J**

→ Встановити новий пилосбірний мішок запобіжного фільтра.

Малюнок **K**

→ Краї мішка перегнути через контейнер.

→ Встановіть та зафіксуйте всмоктуючу головку.

### **Очистити електроди**

→ Висвободіть та зніміть всмоктуючу головку.

→ Електроди очистити за допомогою щітки.

→ Встановіть та зафіксуйте всмоктуючу головку.

## **Допомога у випадку неполадок**

### **⚠ Обережно!**

*До проведення будь-яких робіт слід вимкнути пристрій та витягнути штекер.*

**Вказівка:** В разі виникнення неполадки (напр., розрив фільтра) пристрій слід негайно вимкнути. Перед повторним використанням неполадки повинні бути усунуті.

### **Всмоктувальна турбіна не працює**

→ Перевірити штепсельну розетку та запобіжник системи електроживлення.

→ Перевірити мережний кабель, штепсельну вилку, електроди та штепсельну розетку пристрою.

→ Включіть пристрій.

### **Всмоктувальна турбіна відключається**

→ Випорожнити резервуар.

### **Після спустошення бака всмоктувальна турбіна не запускається**

→ Вимкнути прилад і почекати 5 секунд, після чого знову увімкнути прилад.

→ Очистити електроди, а також простір між електродами за допомогою щітки.

### **Знизилась сила всмоктування**

→ Видалити сміття з всмоктувального сопла, всмоктувальної трубки, всмоктувального шланга або складчастого фільтра.

→ Замінити мішок бар'єрного фільтра.

→ Правильно зафіксувати кришка фільтра.

→ Замініть складчастий фільтр.

## При всмоктуванні виходить пил

### Малюнок

- Перевірити правильність встановлення складчастого фільтра або внести виправлення.
- Замініть складчастий фільтр.

## Автоматичне відключення (чищення у вологому режимі) не спрацьовує

- Очистити електроди, а також простір між електродами за допомогою щітки.
- При роботі з непровідною рідиною слід постійно контролювати рівень заповнення.

## Звуковий сигнал включається

- Встановіть поворотний перемикач на правильний поперечний розріз шлангу.
- При повному мішку бар'єрного фільтра та перевищенні середньої об'ємної витрати мішок необхідно замінити.

## Не виконується автоматичне чищення фільтра

- Всмоктувальний шланг не підключений.

## Автоматичне чищення фільтра не вмикається

- Звернутися до служби підтримки користувачів.

## Автоматичне чищення фільтра не вмикається

- Звернутися до служби підтримки користувачів.

## Утилізація

Згідно з законними нормами прилад утилізується після закінчення строку використання.

## Гарантія

У кожній країні діють умови гарантії, наданої відповідною фірмою-продавцем. Неполадки в роботі пристрою ми усуваємо безплатно протягом терміну дії гарантії, якщо вони викликані браком матеріалу чи помилками виготовлення. У випадку чинності гарантії зверніться до продавця чи в найближчий авторизований сервісний центр з документальним підтвердженням покупки.

## Приладдя й запасні деталі

- При цьому будуть використовуватись лише ті комплектуючі та запасні частини, що надаються виробником. Оригінальні комплектуючі та запасні частини замовляються по гарантії, щоб можна було безпечно та без перешкод використовувати пристрій.
- Асортимент запасних частин, що часто необхідні, можна знайти в кінці інструкції по експлуатації.
- Подальша інформація по запасним частинам є на сайті [www.kaercher.com](http://www.kaercher.com) в розділі Сервіс.

# Заява при відповідність Європейського співтовариства

Цим ми повідомляємо, що нижче зазначена машина на основі своєї конструкції та конструктивного виконання, а також у випущеної у продаж моделі, відповідає спеціальним основним вимогам щодо безпеки та захисту здоров'я представлених нижче директив ЄС. У випадку неузгодженої з нами зміни машини ця заява втрачає свою силу.

**Продукт:** Пилосос для сухого та вологого всмоктування

**Тип:** 1.145-xxx

**Відповідна директива ЄС**

2006/42/ЄС (+2009/127/ЄС)

2004/108/ЄС

**Прикладні гармонізуючі норми**

EN 55014–1: 2006+A1: 2009+A2: 2011

EN 55014–2: 1997+A1: 2001+A2: 2008

EN 60335–1

EN 60335–2–69

EN 61000–3–2: 2006+A1: 2009+A2: 2009

EN 61000–3–3: 2008

EN 62233: 2008

**Запропоновані національні норми**

TRGS 519

**5.957-661**

Ті, хто підписалися діють за запитом та дорученням керівництва.



H. Jenner  
CEO



S. Reiser  
Head of Approval

уповноважений по документації:

S. Reiser

Alfred Kaercher GmbH & Co. KG

Alfred-Kaercher-Str. 28 - 40

71364 Winnenden (Germany)

Тел.: +49 7195 14-0

Факс: +49 7195 14-2212

Winnenden, 2013/03/01

## Технічні характеристики

		<b>NT 45/1 Tact Te H</b>
Номінальна напруга	V	220-240
Частота	Hz	1~ 50/60
Макс. потужність	W	1150
Номінальна потужність	W	1000
Місткість резервуару	l	43
Об'єм заповнення рідини	l	30
Кількість повітря (макс.)	m <sup>3</sup> /h	140
Нижній тиск (макс.)	kPa (mbar)	22,0 (220)
Споживана потужність електричних інструментів	W	100-2200
Площа складчастого фільтру	m <sup>2</sup>	0,6
Ступінь захисту	--	IPX4
Клас захисту	--	I
Гніздо під'єднання шлангу(C-DN/C-ID)	mm	35
Довжина x ширина x висота	mm	520 x 380 x 695
Типова робоча вага	kg	14,0
Температура навколишнього середовища	°C	-10...+40
Відносна вологість повітря	%	30-90
<b>Значення встановлено згідно стандарту EN 60335-2-69</b>		
Рівень шуму L <sub>рА</sub>	dB(A)	67
Небезпека K <sub>рА</sub>	dB(A)	1
Значення вібрації рука-плече	m/s <sup>2</sup>	<2,5
Небезпека K	m/s <sup>2</sup>	0,2

<b>Мережний кабель</b>	H07RN-F 3x1,5 mm <sup>2</sup>	
	№ деталі	Довжина кабелю
EU	6.649-385.0	7,5 m

## Filtersysteme / Filter Systems / Système de filtres

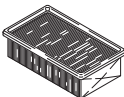
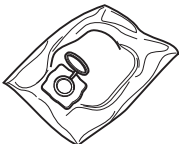







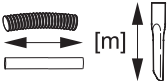

		
	Flachfilter * Flat pleated filter * Filtre plat à plis *	Sicherheitsfiltersack Safety filter bag Sac filtrant de sécurité
Bestell-Nr. Order No. Numéro de référence	6.904-242	6.904-264
Menge Quantity Quantité	1	5
Normalstäube Normal dust Poussières normales	X	X
Feinstäube Fine dust Poussières fines	X	
Abrasive Stäube Abrasive dust Poussières abrasives	X	X
Flüssigkeiten, nasser Schmutz Liquids, wet dirt Liquides, saletés humides	X	

\* Staubklasse H, Rückhaltevermögen  $\geq 99,995\%$

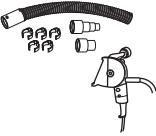







\* Dust class H, Retention  $\geq 99,995\%$

\* Classe de poussière H, Conservation  $\geq 99,995\%$

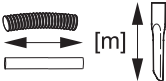
## Zubehör / Accessories / Accessoires

		$\varnothing$ [mm]	 [m]	 [mm]
	4.440-626 4.440-653	CDN 35 CDN 35 EL	2,5 2,5	
	6.906-208 6.906-241 6.906-275 6.906-500	C 35 C 35 C 35 EL C 35 EL	2,5 4,0 2,5 4,0	
	6.906-237 6.906-277	C 35 C 35 EL Verlängerung, extension, rallonge	2,5 2,5	
	2.639-483	DN 35	0,45	
	2.639-484 2.639-485	DN 35/27 DN 35/27 EL	3,5 3,5	
	5.453-042 5.453-052 5.407-112	C 35 EL C 35 EL C 35 - DN 35		
	5.031-718 5.031-939	DN 35 DN 35 EL		
	6.900-514 6.902-154	DN 35 M DN 35 ES	0,5 0,5	
	6.906-513 6.906-384	DN 35 DN 35 M		360 370

## Zubehör / Accessories / Accessoires

		$\varnothing$ [mm]		
	6.906-511	DN 35		270
	6.900-922	DN 35 M	0,5	
	6.902-104	DN 35	0,2	
	6.903-862	DN 35		
	6.900-425 6.903-863	DN 35 hard DN 35 soft	0,25 0,25	

EL = elektrisch leitend, electrical conductive, conducteur électrique

C = Clip-Verbindung, Clip connection, Connexion de clip

DN = Konus-Verbindung, Cone connection, Connexion de cône

M = Metall, metal, métal

ES = Edelstahl rostfrei, Stainless steel, Acier inoxydable

# NT 45/1 Tact Te H

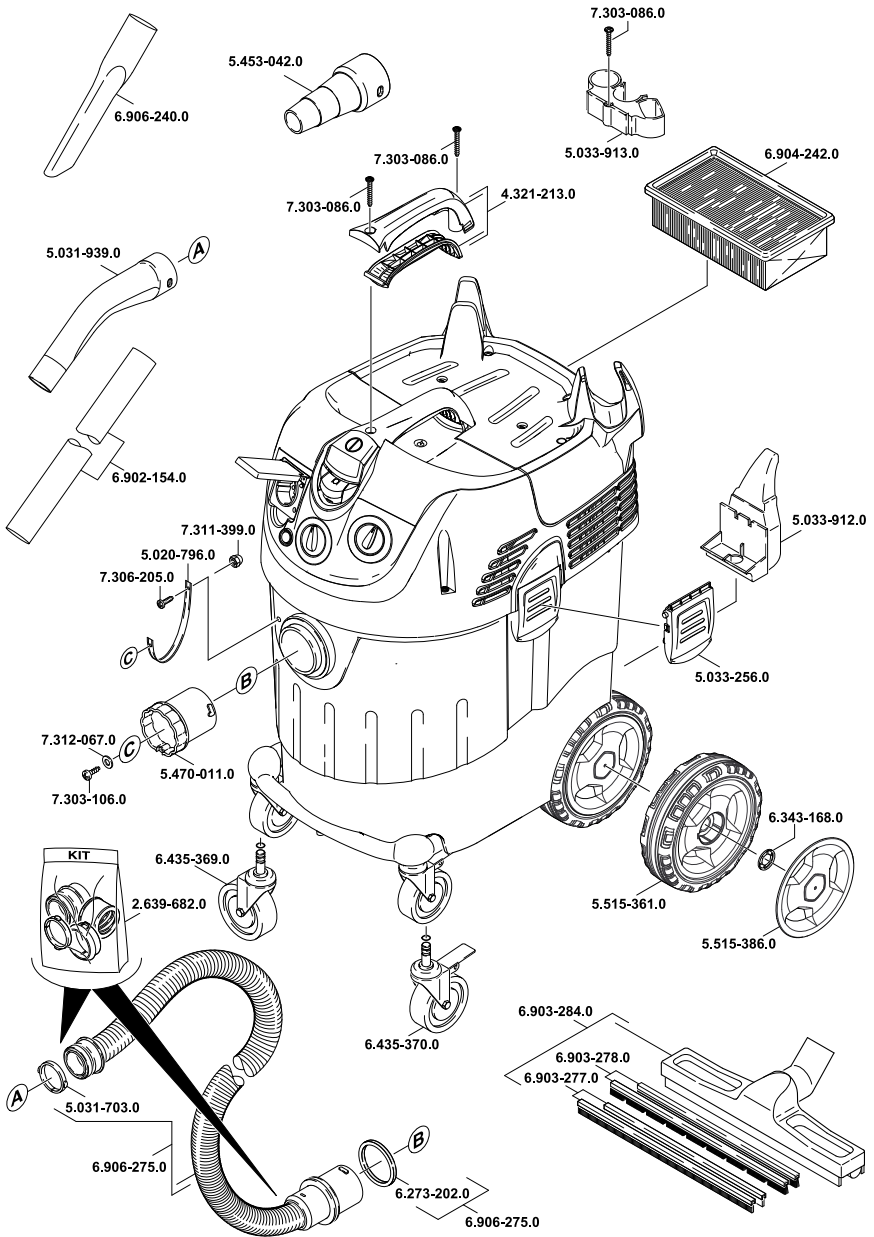

5.965-880.0 19.02.2013











<http://www.kaercher.com/dealersearch>

